

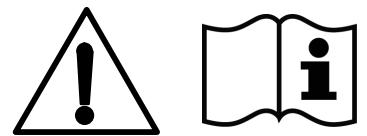

T17

(Accu)

Rijschrobzuigmachine Nederlands **NL** Gebruikershandleiding

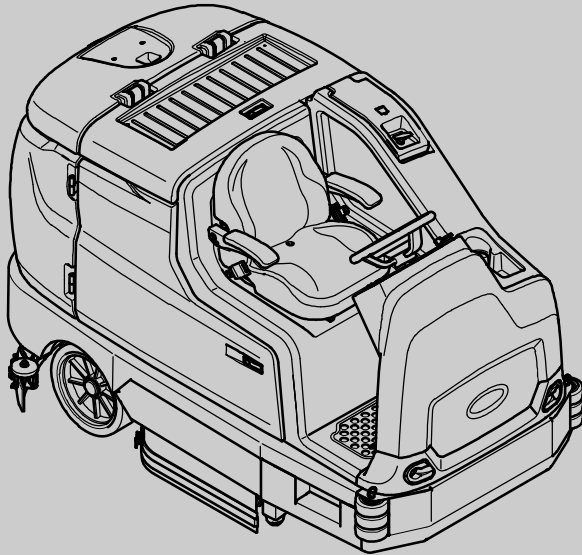

ES[®] Extended Scrubbing-systeem
Tennant True[®] Onderdelen
IRIS[®] een Tennant Technology



Walo Hygiëne en Reinigingssystemen B.V.
0187-605374
welkom@walo.nl
www.walo.nl



9020171
Rev. 09 (6-2019)

INLEIDING



Deze handleiding wordt meegeleverd met elke nieuwe machine. In de handleiding vindt u aanwijzingen voor de bediening en het onderhoud van de machine.



Voordat u de machine gaat gebruiken of er enig onderhoud aan verricht, moet u de handleiding volledig lezen en begrijpen.

Deze machine zal u zeer goed van dienst zijn. U bereikt echter het beste resultaat tegen zo laag mogelijke kosten als u:

- de machine met redelijke zorg gebruikt;
- de machine regelmatig onderhoudt - volgens het meegeleverde onderhoudsschema;
- de machine onderhoudt met door de fabrikant geleverde of gelijkwaardige onderdelen.

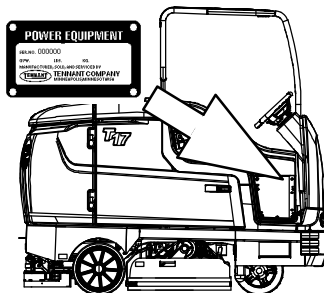
BESCHERM HET MILIEU	MACHINEGE- GEGEVENS
 <p>Voer verpakkingsmateriaal, oude machineonderdelen zoals accu's en vloeistoffen af op een milieuvriendelijke manier volgens de lokale richtlijnen voor afvalverwerking.</p>  <p>Denk eraan dat u materialen recycleert.</p>	<p>Vul tijdens de installatie de onderstaande gegevens in voor eventueel toekomstig gebruik.</p> <p>Modelnr. – _____</p> <p>Serienr. – _____</p> <p>Installatiedatum – _____</p> 

BEOOGD GEBRUIK

De T17 is een industriële/commerciële opzitmachine voor het nat schrobben van harde en zachte oppervlakken (beton, tegels, natuursteen, synthetisch materiaal, enz). Karakteristieke toepassingen zijn o.a. scholen, ziekenhuizen/ klinieken, kantoorgebouwen en winkelcentra. Deze machine mag niet op aarde, gras, kunstgras of tapijt worden gebruikt. Deze machine is uitsluitend bedoeld voor gebruik binnen. Deze machine is niet geschikt voor gebruik op de openbare weg. Gebruik de machine alleen volgens de instructies in deze bedieningshandleiding.

Walo Hygiëne en Reinigingssystemen B.V.
0187-605374
welkom@walo.nl
www.walo.nl



Specificaties en onderdelen kunnen zonder kennisgeving worden gewijzigd.

Originele instructies, copyright © 2014–2019 TENNANT Company, Gedrukt in Nederland

INHOUDSOPGAVE

	Pagina		Pagina
Belangrijke Veiligheidsinstructies –		Controlelijst Vóór Gebruik	41
Bewaars Deze Goed	4	De Machine Starten	42
Bediening	10	De Reinigingsmiddeltank Vullen (Optioneel)	42
Onderdelen Van De Machine	10	Schoonwatertank Vullen	43
Bedieningselementen En Instrumenten	12	Modus Conventioneel Schrobben	43
Aanraakscherm	14	Ec-H2o-Schrobben (Ec-H2o-Modus)	43
Bedieningselementen Van Pro-Panel	16	Instelling Es (Extended Scrub –	
Betekenis Van De Symbolen	18	Uitgebreid Schrobben) Handmatige	
Gebruik Van De Bedieningselementen	22	Vulling Van De Tank	44
Indicatielampje Accustatus	22	Automatisch Vullen (Optioneel)	44
Urenteller	22	Ec-H2o-Knop (Optioneel)	45
Indicatielampje Vuilwatertank Vol	22	Knop Es (Extended Scrub-Verlengd	
Lampje Schoonwatertank	23	Schrobben) (Optioneel)	46
Knop Voor Contrastinstelling	23	Schroborsteldruk	47
Knop Configuratiemodus	23	Instellen Van De Schroborsteldruk –	
1-Step-Knop	23	Standaard Bedieningspaneel	47
Knop Zijborstel (Optioneel)	24	Schroborsteldruk Instellen –	
Knop Vacuümventilators/Wisser	24	Pro-Panel	47
Knop Voor Hoofdschroborstel	24	Vloeistoftoevoer	48
Knop Vloeistof Aan/Vloeistof Uit	24	Vloeistoftoevoer Instellen –	
Schakelaar Zware Omstandigheden		Standaardpaneel	48
(Optioneel)	25	Vloeistoftoevoer Instellen – Pro-Panel	48
Voorveegknop (Optioneel)	25	Schrobben – Standaardpaneel	49
Bediening – Pro-Panel	26	Schrobben – Pro-Panel	50
Pro-Id Aanmeldscherm	26	Dubbel Schrobben	51
Knop Voor Machinestatus	26	Modus Water Opzuigen (Schrobben	
Wijzigen Van De Standaard Knop	27	Uitgeschakeld)	53
1-Step-Knop	27	Stoppen Met Schrobben	53
Knop Voor Hoofdschroborstel	28	Vuilwatertank Legen En Reinigen	54
Knop Voor Schrobzuigventilator/Wisser	28	Schoonwatertank Legen En Reinigen	57
Knop Voor Zijschroborstel (Optioneel)	28	De Machine Uitzetten	58
Zijveegborstel	28	Storingslampjes	59
Voorveegborstelknop	29	Waarschuwingscodes/	
Knop Voorveegvacuümventilator	29	Waarschuwingscodes	60
Knop Vloeistof Aan/Vloeistof Uit	29	Fout-/Waarschuwingsindicatoren –	
Schermvergrendeling	29	Standaard Bedieningspaneel	60
Schakelaar Zware Omstandigheden		Fout-/Waarschuwingsindicatoren –	
(Optioneel)	30	Pro-Panel	60
Zone Controleknoppen	30	Storings-/Waarschuwingscodes	
Knop Voor Achteruitkijkcamera	31	(S/N 0000-1199)	61
Hulpknop	31	Storings-/Foutcodes	
Videohulpknop	33	(S/N 1200-)	64
De Pro-Check Voorbereidingscontrolelijst		Opties	65
Voltoeien	34	Sproeistuk (Optioneel)	65
Gebruik Van Bedieningselementen –		Hogedrukreiniger (Optioneel)	66
Alle Machines	35	Voeden Van De Pomp Van	
Noodstopknop	35	De Hogedrukreiniger	68
Schakelaar Rijrichting	35	Waterzuiger (Optioneel)	70
Schakelaar Machineverlichting/Zwaailicht		Zuigstang (Optioneel)	72
(Optioneel)	35	De Zuigstang Bedienen	
Rijpedaal	36	(Niet Op Machine)	72
Rempedaal	36	De Zuigstang Bedienen	
Parkeerrempeedaal	36	(Op Machine)	72
Bestuurdersstoel	36	Het Legen Van De Vacuümvuilvergaarbak	
Veiligheidsgordels (Alleen Beschikbaar		Van De Zuigstang	73
Op Luxe Stoel)	36	Reinig Het Vacuümfilter Van De	
Achterbumperklep/Trede	37	Zuigstang	74
Werking Van De Machine	38	Achterwisserbescherming (Optioneel)	75
Informatie Over Borstels En Pads	39	Zijschroborstel Of Zijveegborstel	
Tijdens Het Gebruik	40	(Optioneel)	75

	Pagina		Pagina
Voorveegeeheid (Optioneel)	76	Afdichtflappen En Afdichtingen	113
Voorveegeeheid (Optioneel) Bedienen		Afdichting Van Vuilwatertank	113
Met Standaard Paneel	76	Afdichting Van De Schoonwatertank .	113
Voorveegeeheid (Optioneel) Bedienen		Afdichtingen Van De Zuigstang	
Met Pro-Panel	76	(Optioneel)	113
Vuilvergaarbak Van De Voorveegeeheid		Afdichtflappen Van De Schrobkop	
Legen	77	(Uitsluitend Bij Schijfborstelkoppen)	114
Aanpassen Van Het Volume Van Het		Afdichtflappen Van De Voorveegeeheid	
Backupalarm (Optioneel)	78	(Optioneel)	114
Uitschuifbare Accu (Optioneel)	79	Riemen	115
Problemen Met De Machine Oplossen	81	Aandrijfriemen Cilindrische Borstel ..	115
Onderhoud	84	Aandrijfriem Voor Borstel	
Onderhoudsschema	85	Voorveegeeheid (Optioneel)	115
Gele Aanraakpunten	87	Remmen	115
Smering	87	Banden	115
Stuurketting	87	Machine Duwen, Slepen En Vervoeren .	116
Ketting Van De Stuurinrichting	87	Machine Duwen Of Slepen	116
Scharnierpunten Van De Wielen	87	De Machine Vervoeren	116
Accu'S	88	De Machine Uitladen	118
Het Elektrolytepeil Controleren	88	De Machine Opkrikken	119
Onderhoudsvrije Accu'S	88	Spoelprocedure Voor De Ec-H2o-Module	120
Aansluitingen Controleren/Reinigen ...	88	Opslaginformatie	122
De Accu'S Opladen	89	Bescherming Tegen Bevriezing	122
Usb-Poort Van De Acculader	91	De Machine Bedrijfsklaar Maken	
Accuvulsysteem (Optioneel)	92	Na Opslag	124
Stroomonderbrekers, Zekeringen En Relais	93	Het Ec-H2o-Systeem Voeden	126
Stroomonderbrekers	93	Specificaties	128
Zekeringen	94	Afmetingen/Capaciteit Van De Machine .	128
Relais	94	Algemene Prestaties Van De Machine ..	129
Elektrische Motoren	94	Aandrijving	129
Vloeistoftoevoerfilter	94	Banden	130
Schrobborstels	95	Vloeistofdosering Zijschrobborstel	
Schijfborstels En Zolen	95	(Optioneel)	130
Schijfborstels Of Zoolaandrijvers		Ec-H2o-Systeem (Optioneel)	130
Vervangen	95	Hogedrukreiniger (Optioneel)	130
Schijfvormige Schrobzolen Vervangen .	96	Afmetingen Van De Machine	131
Cilindrische Borstels	97	Supervisorfuncties	133
Cilindrische Schrobborstels Vervangen	97	Pro-Paneel Supervisorcontrole	133
Zijborstel(S) (Optioneel)	99	Toegang Tot De Supervisormodus -	
Zijschrobborstel Vervangen	99	Alleen Bij De Eerste Keer	133
Zijveegborstel(S) Vervangen	100	Toegang Tot De Supervisormodus	135
Borstels Voorveegeeheid (Optioneel) ..	101	Supervisor Instelling Scherm/	
De Borstel Van De Voorveegeeheid		Schermiconen	136
Vervangen	101	Toevoegen/Bewerken Profielen	137
Cilinderborstels Voorveegeeheid		Aanmelden Inschakelen	139
Vervangen	102	Aanmelden Uitschakelen	140
Wisserbladen	104	Het Accutype Wijzigen	141
Achterwisserbladen Vervangen		Kalibreren Van Het Aanraakscherm	141
(Of Omdraaien)	104	Controlelijsten Exporteren	142
Bodemcontact Van De Achterwisser		Instellingen Controlelijst	143
Afstellen	108	In-/Uitschakelen Van De	
Buigingsgraad Van Het Achterwisserblad		Vorbereidingscontrolelijst	144
Afstellen	109	Wijzigingen Van De Instellingen Van	
Zijwisserbladen Vervangen Of		De Achtercamera	145
Omdraaien	110	Programmeren Van De	
Wisserbladen Van De Zijborstel		Zonecontroleknoppen	145
(Optioneel) Vervangen Of		Instelling/Wijzigen Tijd En Datum	147
Omdraaien	111	Instellen/Wijzigen Van De	
		Schermvergrendeling	148

BELANGRIJKE VEILIGHEIDSinSTRUCTIES – BEWAAR DEZE GOED

De volgende aanduidingen komt u vaak tegen in deze handleiding:



WAARSCHUWING: Waarschuwing voor gevaar of onveilige handelingen die ernstig letsel of de dood tot gevolg kunnen hebben.

VOOR DE VEILIGHEID: Wat u moet doen om de machine veilig te bedienen.

Hieronder vindt u een overzicht van situaties die gevaarlijk kunnen zijn voor de bestuurder. Wees u ervan bewust waar en wanneer zich gevaarlijke omstandigheden kunnen voordoen. Zorg ervoor dat u alle veiligheidsvoorzieningen op de machine kunt vinden. Meld schade of gebreken aan de machine altijd onmiddellijk.



WAARSCHUWING: Accu's geven waterstofgas af. Dit kan explosies of brand veroorzaken. Houd vonken en open vuur uit de buurt. Houd de afdekkingen tijdens het opladen open.



WAARSCHUWING: Ontvlambare stoffen kunnen explosies of brand veroorzaken. Doe geen ontvlambare stoffen in de tank(s).



WAARSCHUWING: Ontvlambare of chemisch reagerende stoffen kunnen explosies of brand veroorzaken. Veeg niet op.



WAARSCHUWING: Zwaar object. Onjuist tillen kan rugletsel tot gevolg hebben. Gebruik takel bij het verwijderen.



WAARSCHUWING: besproei geen mensen of dieren. Dat kan ernstig letsel veroorzaken. Draag oogbescherming. Houd de sproeier met beide handen vast.



WAARSCHUWING: Elektriciteitsrisico.

- Maak de accukabels en opladerstekker los voordat u onderhoud aan de machine gaat plegen.
- Laad de accu niet op met een beschadigde voedingskabel. Pas de stekker niet aan.

Een beschadigde of gebroken voedingskabel mag uitsluitend worden vervangen door de fabrikant of diens dealers, of door een andere daartoe gekwalificeerde persoon.

Deze machine kan uitgerust zijn met technologie die automatisch communiceert met het mobiele netwerk. Als de machine gebruikt wordt op plekken waar het gebruik van mobiele telefoons niet is toegestaan vanwege interferentie, raadpleeg dan een vertegenwoordiger van Tennant voor informatie over hoe u de mobiele communicatie kunt uitschakelen.

VOOR DE VEILIGHEID:

1. Gebruik de machine niet:

- Tenzij u daartoe opgeleid en bevoegd bent.
- Tenzij u de bedieningshandleiding heeft gelezen en begrepen.
- Onder invloed van alcohol of drugs.
- Tijdens het gebruik van een mobiele telefoon of ander soort elektronisch toestel.
- Tenzij u mentaal en fysiek in staat bent om de gebruiksinstructies voor de machine te volgen.
- Als de rem niet (goed) werkt.
- Als de machine niet volledig gebruiksklaar is.
- Met pads of accessoires die niet door Tennant zijn geleverd of goedgekeurd. Het gebruik van andere pads kan veiligheidsrisico's met zich meebrengen.
- In de open lucht. Deze machine is uitsluitend bedoeld voor binnengebruik.
- In of nabij plaatsen met ontvlambare dampen/vloeistoffen of explosieve stoffen.
- Op plaatsen waar het zo donker is dat u de bedieningselementen niet goed kunt zien en de machine niet goed kunt bedienen, tenzij de werklichten en koplampen zijn ingeschakeld.
- Op plaatsen waar gevaar voor vallende voorwerpen bestaat, tenzij de machine is voorzien van een overkapping.
- Met de achterbumperklep/-trede in de lagere positie.

2. Voordat u de machine start:

- Inspecteer de machine op eventuele vloeistoflekkage.
- Controleer of alle veiligheidsvoorzieningen aanwezig zijn en naar behoren functioneren.
- Controleer of de remmen en de stuurinrichting naar behoren functioneren.
- Controleer parkeer-/rempedaal op juiste werking.
- Zet de stoel goed en maak de veiligheidsgordel (indien aanwezig) vast.

3. Tijdens gebruik van de machine:
 - Gebruik de machine alleen zoals beschreven in deze handleiding.
 - Stop de machine met de remmen.
 - Rijd langzaam op hellingen en gladde oppervlakken.
 - Schrob geen hellingen met een hoek hoger dan 8,7% en verplaats de machine (wanneer deze maximaal is beladen) niet op hellingen van meer dan 12%.
 - Matig snelheid bij draaien en bochten maken.
 - Houd al uw lichaamsdelen binnen het bestuurdersstation terwijl de machine rijdt.
 - Let altijd op de omgeving terwijl u de machine bestuurt.
 - Bekijk de video-/hulpschermen niet terwijl de machine rijdt. (Pro-Panel)
 - Let goed op wanneer u achteruit rijdt.
 - Houd kinderen en onbevoegde personen uit de nabijheid van de machine.
 - Passagiers zijn niet toegestaan op de machine.
 - Neem altijd de veiligheidsvoorschriften en de verkeersregels in acht.
 - Meld schade of gebreken aan de machine altijd onmiddellijk.
 - Houd u aan de aanwijzingen voor mengen, hanteren en afvoer die vermeld staan op de verpakkingen van chemische middelen.
 - Houd u aan de veiligheidsvoorschriften ten aanzien van backupalarmen.
 - Houd u aan de veiligheidsvoorschriften ten aanzien van natte vloeren.
 - Laat de machine niet onbeheerd achter als de schoonwatertank met de automatische vulmethode wordt gevuld.
 - Parkeer de machine op een gelijke ondergrond als de schoonwatertank met de automatische vulmethode wordt gevuld.
4. Voordat u de machine achterlaat of er onderhoud aan pleegt:
 - Parkeer de machine op een vlakke ondergrond.
 - Schakel de parkeerrem in.
 - Zet de machine uit en neem de sleutel uit het contactslot.
5. Wanneer u onderhoud pleegt aan de machine:
 - Zorg ervoor dat u tijdens het werk altijd voldoende verlichting en zicht heeft.
 - Zorg voor een goede ventilatie.
 - Blijf uit de buurt van bewegende onderdelen. Draag geen loszittende kleding of sieraden en bind lang haar op.
 - Blokkeer de wielen voordat u de machine opkrikt.
 - Krik de machine alleen op de daarvoor bestemde plaatsen op. Zet de machine op kriksteunen.
 - Gebruik een krik of takel met voldoende dragend vermogen voor de machine.
 - Duw of sleep de machine niet als de bestuurder niet op de machine zit.
 - Duw of sleep de machine niet op een helling terwijl de remmen zijn uitgeschakeld.
 - Gebruik bij het schoonmaken van de machine geen hogedrukreiniger of waterslang in de buurt van elektrische onderdelen.
 - Maak de accukabels en het opladersnoer los voordat u onderhoud aan de machine gaat plegen.
 - Trek niet aan het snoer van de acculader om deze uit het stopcontact te verwijderen. Pak de stekker beet en trek deze uit het stopcontact.
 - Door het gebruik van niet-compatibele acculaders kunnen de accupakketten beschadigd raken en ontstaat er mogelijk brandgevaar.
 - Inspecteer de oplaadkabel regelmatig op beschadiging.
 - Ontkoppel de gelijkstroomkabel van de externe lader niet van de machine terwijl de accu wordt opgeladen. Hierdoor kunnen vonken ontstaan. Als het opladen moet worden onderbroken, neemt u eerst de stekker van de wisselstroomkabel uit het stopcontact.
 - Vermijd lichamelijk contact met accuzuur.
 - Houd alle metalen voorwerpen uit de buurt van accu's.
 - Gebruik een isolerend apparaat om de accu te verwijderen.
 - Gebruik een takel en geschikte hulp bij het tillen van de accu's.
 - De accu moet door daartoe opgeleid personeel worden geïnstalleerd.
 - Houd u aan de veiligheidsvoorschriften ten aanzien van het verwijderen van de accu.
 - Reparaties mogen uitsluitend worden uitgevoerd door een erkend onderhoudsmonteur.

- Breng geen wijzigingen aan in het ontwerp van de machine.
- Vervang versleten of beschadigde onderdelen alleen door onderdelen die door Tennant zijn geleverd of goedgekeurd.
- Draag indien nodig en wanneer dit wordt aanbevolen in deze handleiding persoonlijke beschermende uitrusting.



Voor uw veiligheid: draag gehoorbescherming.



Voor uw veiligheid: draag veiligheidshandschoenen.



Voor uw veiligheid: draag een veiligheidsbril.



Voor uw veiligheid: draag een stofmasker.

6. Wanneer u de machine op een truck of trailer laadt of aflaadt.
 - Leeg de tanks voordat u de machine inlaadt.
 - Laat de schrobkop en wisser zakken voordat u de machine vastzet.
 - Bij het op- en afladen van de machine op een aanhanger of truck, stop op een vlakke ondergrond, zet de parkeerrem aan en laat de sleutel in de AAN-stand totdat alle transportbanden vast zitten.
 - Blokkeer de wielen.
 - Zet de machine vast op de truck of trailer.
 - Gebruik oprijstukken, een truck of een trailer die het gewicht van de machine en de bestuurder kunnen dragen.
 - De machine mag niet worden in-/uitgeladen op vlakken met een helling groter dan 21%.
 - Gebruik een takel. Duw de machine uitsluitend de truck of trailer op of af indien de laadhoogte lager is dan 380 mm (15 in) van de grond.

De volgende veiligheidlabels zijn op de aangegeven plaatsen op de machine aangebracht. Vervang beschadigde labels.

WAARSCHUWINGSLABEL – De accu's produceren waterstofgas. Dit kan explosies of brand veroorzaken. Houd vonken en open vuur uit de buurt. Houd de afdekkingen tijdens het opladen open.



Bevindt zich onder de deksel van de accucompartment.

WAARSCHUWINGSLABEL – Ontvlambare stoffen kunnen explosies of brand veroorzaken. Vul de tank(s) niet met ontvlambare stoffen.



Deze bevindt zich op deksel van de schoonwatertank en op de reinigingsmiddeltank (optioneel).

WAARSCHUWINGSLABEL: Ontvlambare materialen of reactieve metalen kunnen explosies of brand veroorzaken. Veeg niet op.



Bevindt zich op het elektrische paneel onder de zitplaats.

ALGEMENE WAARSCHUWING – Bedien de machine niet met de achterbumperklep/stap in de lagere positie. Passagiers zijn niet toegestaan op de machine.



Bevindt zich onder de achterbumperklep/-trede.

VEILIGHEIDSLABEL: Lees de handleiding voordat u de machine bedient.



Bevindt zich op het elektrische paneel onder de zitplaats.

VEILIGHEIDSLABEL: Uitsluitend erkend onderhoudsmonteur.



Bevindt zich op het deksel van de printplaat en het elektrische paneel.

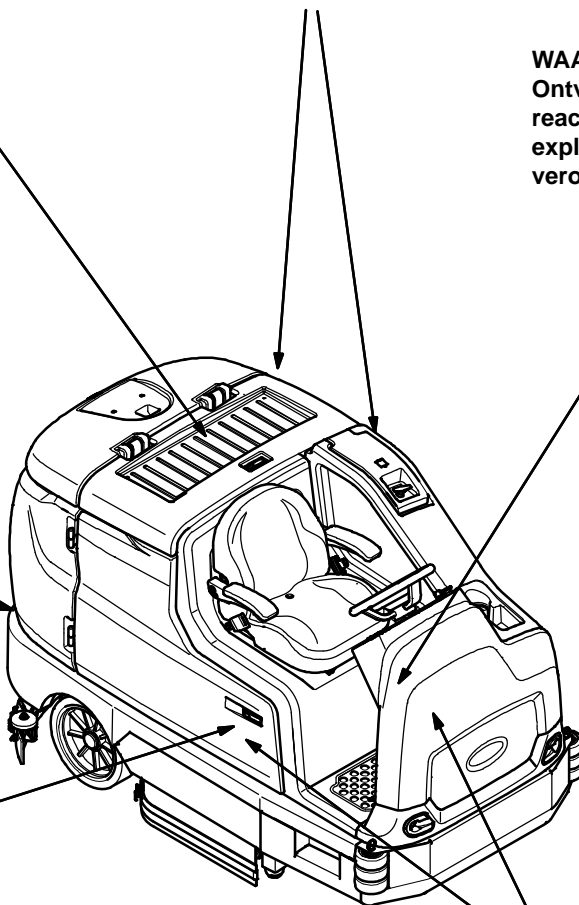

WAARSCHUWINGSLABEL –
Zwaar object. Onjuist tillen kan rugletsel tot gevolg hebben.
Gebruik takel bij het verwijderen.



Bevindt zich onder het deksel van de hogedrukreiniger.

WAARSCHUWINGSLABEL –
Besproei geen personen of dieren. Dat kan ernstig letsel veroorzaken.
Draag oogbescherming. Houd de sproeier met beide handen vast.



Bevindt zich op het deksel van de hogedrukreiniger.

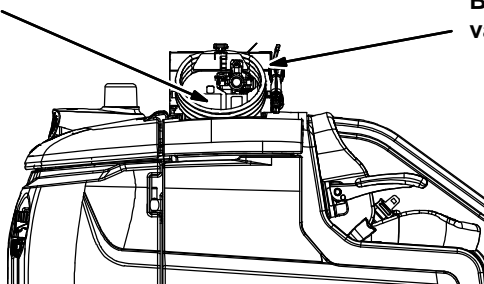

356408

BEDIENING

ONDERDELEN VAN DE MACHINE

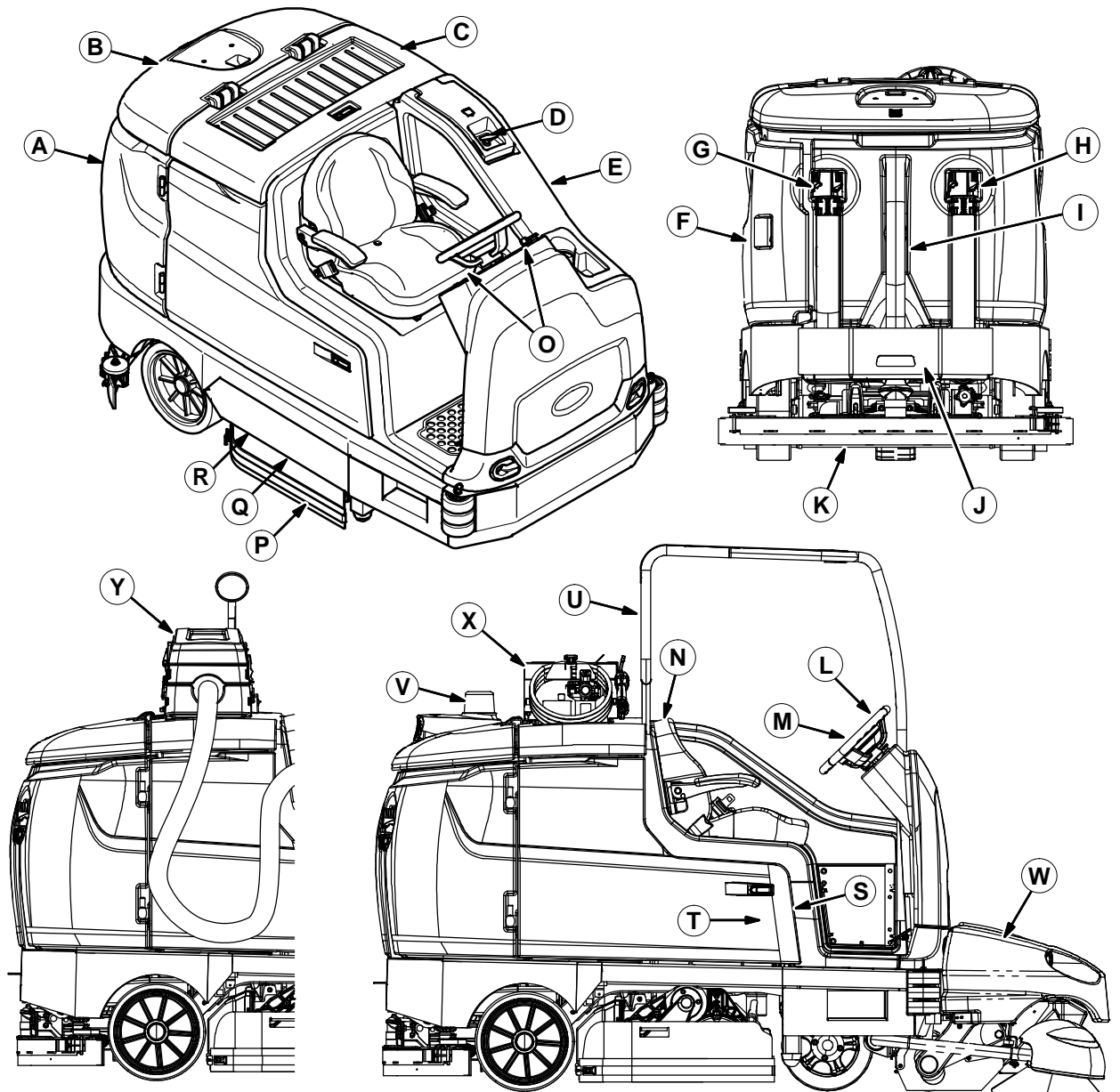

356408

- A. Vuilwatertank
- B. Deksel vuilwatertank
- C. Deksel accucompartiment
- D. Deksel schoonwatertank
- E. Schoonwatertank
- F. Linker afdekking
- G. Afvoerslang schoonwatertank
- H. Afvoerslang vuilwatertank
- I. Vacuümslang
- J. Achterwisser
- K. Achterbumperklep/trede
- L. Stuur
- M. Aanraakscherm/Pro-Panel
- N. Bestuurdersstoel
- O. Bedienings-/instrumentenpanelen
- P. Zijdweilrubber
- Q. Schrobkop
- R. Hoofdborsteldeur
- S. Rechter afdekking
- T. Compartiment
systeemmodule ec-H20 (optioneel) -
bevindt zich achter de
rechter afdekking
- U. Veiligheidsoverkapping
- V. Achteruitrijalarm/zwaailicht (optioneel)
- W. Voorveegeenheid (optioneel)
- X. Hogedrukreiniger (optioneel)
- Y. Zuigstang van droogzuiger (optioneel)

BEDIENING

BEDIENINGSELEMENTEN EN INSTRUMENTEN



- A. Stuur
- B. Standaard aanraakscherm
- C. Pro-panel
- D. Parkeerrempeedaal
- E. Rempedaal
- F. Rijpedaal

Standaard bedieningspaneel (S/N 0000–1199)

- G. Sproeistukschakelaar (optioneel)
- H. Schakelaar zijschrobborstel (optioneel)/
Schakelaar zijveegborstel (optioneel)/
Schakelaar voorveegeenheid (optioneel)
- I. Schakelaar zware omstandigheden
- J. Schakelaar
machineverlichting/zwaailicht (optioneel)
- K. Contactsleutel
- L. Schakelaar rijrichting
- M. Noodstopknop

Standaard bedieningspaneel (S/N 1200–)

- N. Schakelaar zware omstandigheden
- O. Voorveegknop (optioneel)
- P. Schakelaar
machineverlichting/zwaailicht (optioneel)
- Q. Sproeistukschakelaar (optioneel)/
Schakelaar voor hogedrukreiniger
(optioneel)
- R. Contactsleutel
- S. Schakelaar rijrichting
- T. Noodstopknop

Pro-Panel

- U. Schakelaar
machineverlichting/zwaailicht (optioneel)
- V. Sproeistukschakelaar (optioneel)/
Hogedrukreinigerschakelaar (optioneel)
- W. Contactsleutel
- X. Schakelaar rijrichting
- Y. Noodstopknop

AANRAAKSCHERM

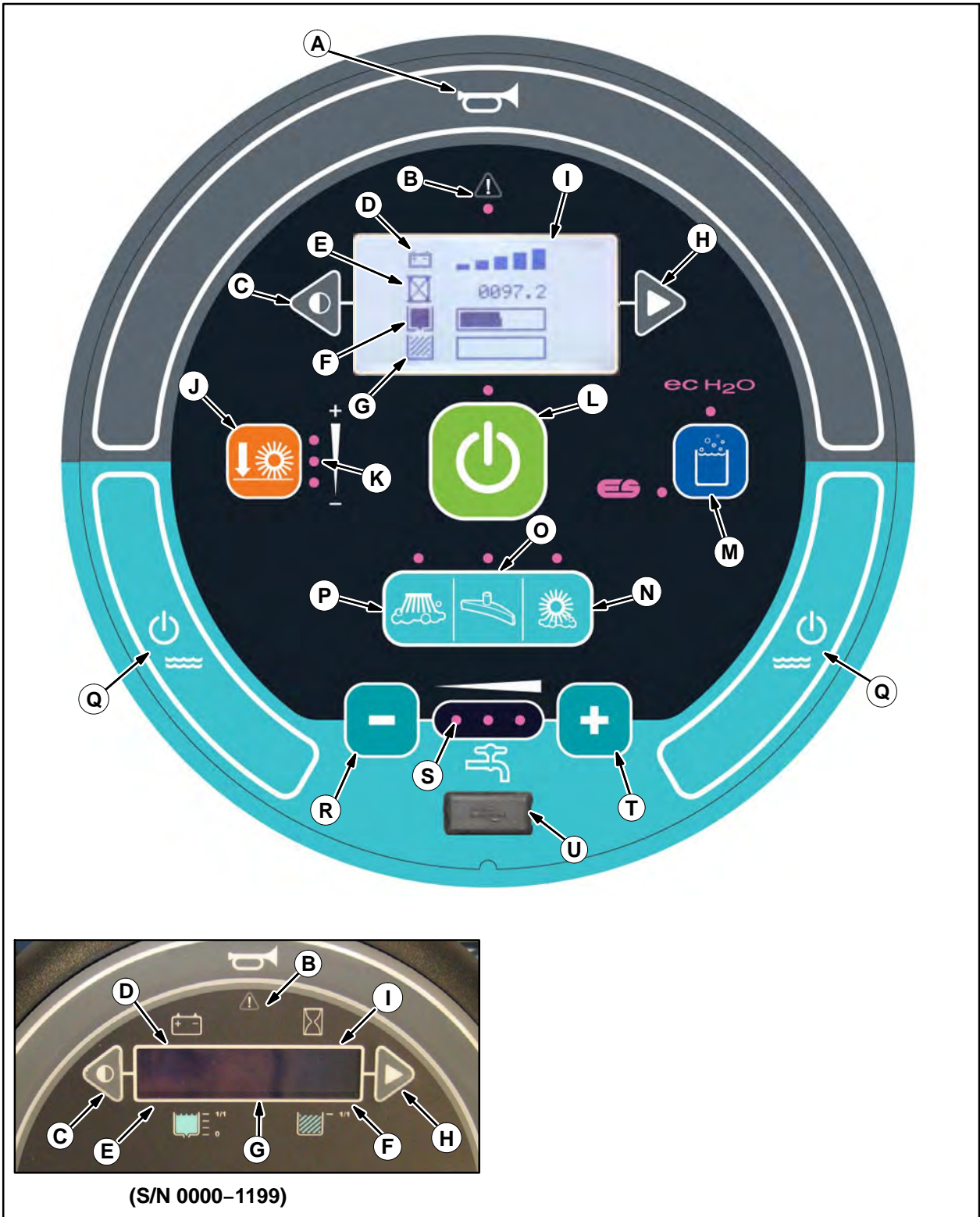

- A. Claxon
- B. Lampje voor storing/waarschuwing
- C. Knop voor contrastinstelling
- D. Indicatielampje accustatus
- E. Urenteller
- F. Lampje schoonwatertank
- G. Indicatielampje vuilwatertank vol
- H. Knop Configuratiemodus
- I. LCD-scherm
- J. Knop voor borsteldruk
- K. Lampjes voor borsteldruk
- L. 1-STEP-knop
- M. ec-H2O/ES (Extended Scrub)/(optioneel)
- N. Knop voor hoofdschrobborstel
- O. Knop voor schrobzuigventilator/wisser
- P. Zijschrobborstel (optioneel)
- Q. Knoppen vloeistof aan/uit
- R. Knop voor afname reinigingsmiddel (-)
- S. Lampjes vloeistoftoevoer
- T. Knop voor toename reinigingsmiddel (+)
- U. USB-poort (alleen voor service)

BEDIENINGSELEMENTEN VAN PRO-PANEL

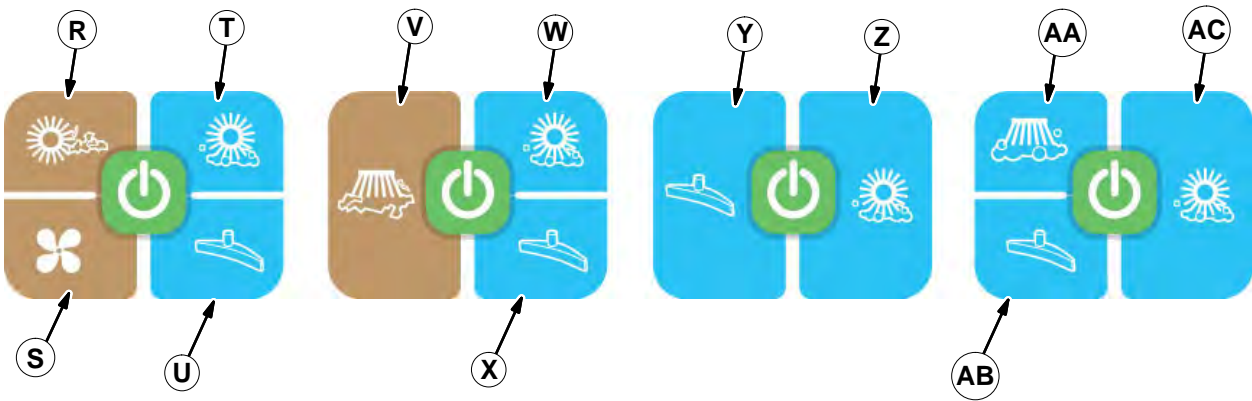

Schrobben en voorveegenheid

Zijschrobborstel en zijveegborstel

Alleen schrobben

Schrobben en zijschrobborstel

- A. Claxon
- B. Lampje voor storing/waarschuwing
- C. ec-H2O/ES (Extended Scrub)/(optioneel)
- D. Knop zware omstandigheden (optioneel)
- E. Knop voor machinestatus
- F. Hulpknop
- G. Knop voor hoofdborsteldruk
- H. Knop voor achteruitkijkcamera
- I. Knop vloeistofcontrole
- J. 1-STEP-knop
- K. Instructievideo
- L. Zone 1 controleknop
- M. Zone 2 controleknop
- N. Zone 3 controleknop
- O. Zone 4 controleknop
- P. Knoppen vloeistof aan/uit
- Q. USB-poorten (alleen voor service)

Schrobben en voorveegeenheid (optioneel)

- R. Knop voor hoofdvoorveegborstel
- S. Knop Voorveegvacuümventilator
- T. Knop voor hoofdschrobborstel
- U. Knop voor schrobzuigventilator/wisser

Zijschrobborstel en zijveegborstel (optioneel)

- V. Knop voor zijveegborstel
- W. Knop voor hoofdschrobborstel
- X. Knop voor schrobzuigventilator/wisser

Alleen schrobben

- Y. Knop voor schrobzuigventilator/wisser
- Z. Knop voor hoofdschrobborstel

Schrobben en zijschrobborstel (optioneel)

- AA. Knop voor zijschrobborstel
- AB. Knop voor schrobzuigventilator/wisser
- AC. Knop voor hoofdschrobborstel

BETEKENIS VAN DE SYMBOLEN

Met de volgende symbolen worden op de machine bedieningselementen, displays en functies aangegeven.

	Claxon		Verlaging van vloeistofhoeveelheid (-)
	Storings-/waarschuwingslampje		Verhoging van vloeistofhoeveelheid (+)
	Vooruit/achteruit		Vloeistoftoevoer
	Stroomonderbreker		Vloeistoftoevoer aan/uit
	Hoofdborsteldruk		Aan
	1-STEP		Uit
	Verlengd schrobben (optioneel)		Nooduitschakeling
	ec-H2O (optioneel)		Zware omstandigheden (optioneel)
	Schrobmodus		Sproeistuk (optioneel)/ Hogedrukreiniger (optioneel)
	Machieverlichting/zwaailicht		Urenteller
	Koplampen		Hoofdschrobborstel
	Zijschrobborstel		Vacuümventilator/wisser voor schrobben
	Accu opladen		Nooduitschakeling
	Contrastinstelling		Krikpunt
	Configuratiemodus		

Symbolen op standaardpaneel

Vuilwatertank



Schoonwatertank



Borsteldruk (minimum/maximum)



Zijborstel (optioneel)



Contrastinstelling



Configuratiemodus



Vloeistoftoevoer (minimum/maximum)

Symbolen op Pro-Panel

	Zone-instelling 1		Help
	Zone-instelling 2		Waarschuwing/storing
	Zone-instelling 3		Enter
	Zone-instelling 4		Controlelijstonderdeel niet bevestigd
	Urenteller		Controlelijstonderdeel bevestigd
	Aanmelden		Afmelden
	Selecteren		Supervisorinstellingen
	Machinafbeelding draaien		Supervisormenu
	Camera-instellingen		Opstartvideo
	Bedieningselementen voor hulp		Instructievideo
	Info		Videoknop
	Terug		Videolijstknop
	Achteruitkijkcamera		Home (hoofdscherm bediening)

Symbolen op Pro-Panel

	Pijl omhoog		Pijl omlaag
	Aanmelden uitschakelen		Pijl terug
	Profielen toevoegen/bewerken		Aanmelden inschakelen
	Gebruiker		Aanraakscherm kalibreren
	Supervisor		Instellingen controlelijst
	Profiel bewerken		Alles exporteren
	Profiel toevoegen		Nieuwe exporteren
	Profiel verwijderen		Controlelijsten exporteren
	Profiel kopiëren		Schermvergrendeling
	Datum/tijd instellingen		

GEBRUIK VAN DE BEDIENINGSELEMENTEN

INDICATIELAMPJE ACCUSTATUS

Het indicatielampje *accustatus* geeft het laadniveau van de accu's weer tijdens gebruik van de machine.



Als de accu's volledig zijn opgeladen, zijn alle vijf balkjes verlicht. Laad de accu's op wanneer er op het scherm slechts één balkje wordt weergegeven. Laat de acculading niet dalen tot minder dan 20% (laatste balk).

OPMERKING: Wanneer u de machine voor de eerste maal inschakelt, werkt het indicatielampje accustatus nog niet naar behoren. Werk eerst een paar minuten met de machine voordat u het laadniveau van de accu's afleest.

*OPMERKING: Het knipperende waarschuwings-/storingslampje en "Accu bijna leeg" op het LCD-scherm (liquid crystal display) worden pas opnieuw ingesteld als de batterijen volledig zijn opgeladen. Zie **STORINGSLAMPJE(S)**.*

OPMERKING: Het scherm van machines die zijn uitgerust met de brandstofcel bevindt zich op het brandstofcelpaneel.

URENTELLER

De *urenteller* houdt het aantal uren bij dat de machine heeft gewerkt. Hieraan kunt u zien wanneer de machine aan een onderhoudsbeurt toe is.

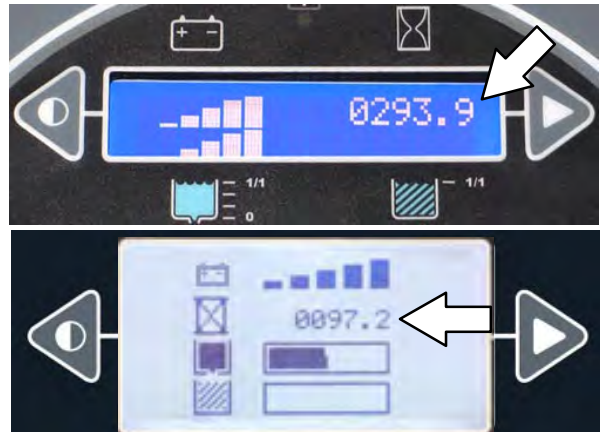

INDICATIELAMPJE VUILWATERTANK VOL

Het *indicatielampje vuilwatertank vol* geeft VOL aan wanneer de vuilwatertank vol is. Als de vuilwatertank vol is, stoppen alle schrobfuncties. Leeg de vuilwatertank als het lampje VOL weergeeft.

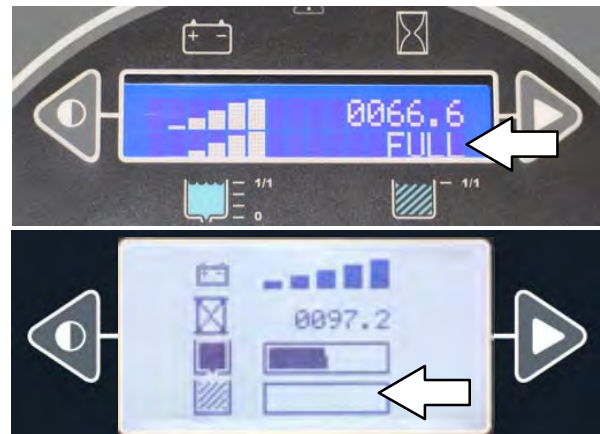

LAMPJE SCHOONWATERTANK

Met het *lampje schoonwatertank* wordt de hoeveelheid vloeistof in de schoonwatertank aangegeven. Vul de schoonwatertank bij wanneer er op het scherm geen balkjes meer worden weergegeven. Als de schoonwatertank leeg is, stopt de machine automatisch met schrobben.

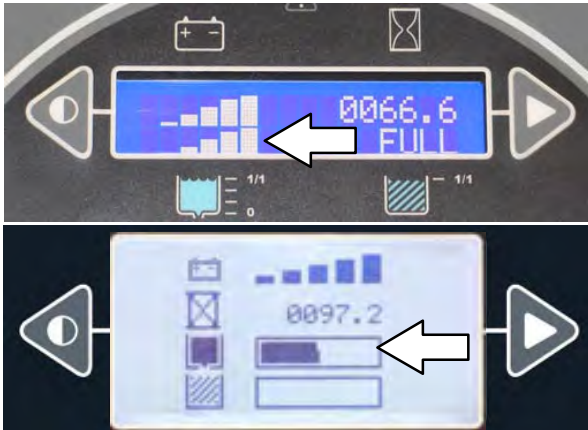

KNOP VOOR CONTRASTINSTELLING

Gebruik de *knop voor contrastinstelling* om het LCD-scherm donkerder/lichter te maken.



KNOP CONFIGURATIEMODUS

De *knop configuratiemodus* geeft u toegang tot de Configuratiemodus en de Diagnosemodus. Deze modi mogen alleen worden gebruikt door daarvoor opgeleid onderhoudspersoneel en vertegenwoordigers van TENNANT.

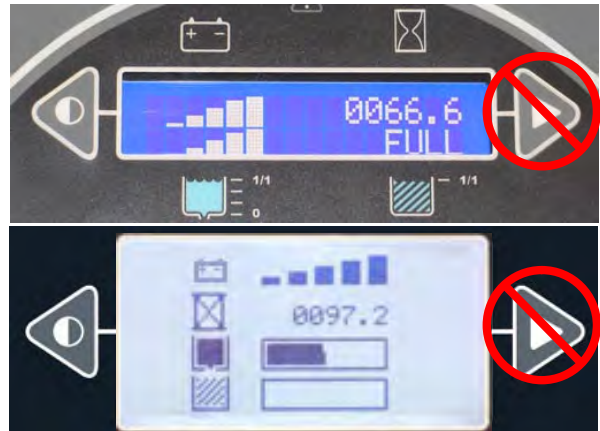

1-STEP-KNOP

Druk op de *1-STEP-knop* om alle geselecteerde veeg- en schrobfuncties te activeren. Voordat u op de *1-STEP-knop* drukt, branden de lampjes boven alle geselecteerde veeg-/schrobfuncties maar bevinden de geselecteerde functies zich in de stand-bymodus totdat de *1-STEP-knop* wordt ingedrukt. Druk nogmaals op de *1-STEP-knop* als u klaar bent met reinigen om alle schrob- en dweilfuncties te stoppen.

OPMERKING: De wisser zal omlaag blijven en de vacuümventilator blijft een aantal seconden aan om resterend water op te zuigen nadat de 1-STEP-knop is uitgeschakeld.

De indicatorlamp boven de knop zal gaan branden als de 1-STEP-knop is geactiveerd.



KNOP ZIJBORSTEL (OPTIONEEL)

De zijborstelknop bedient de optie voor de zijveegborstel of zijschrobborstel.

Schakel de zijveegborstel in: Druk op de *knop voor zijveegborstel*. Het indicatielampje gaat branden.

Schakel de zijborstel uit: Druk op de *knop voor zijveegborstel*. Het indicatielampje gaat uit.

OPMERKING: De zijveegborstels kunnen niet los van de hoofdveegborstels werken. De hoofdveegborstels worden ook ingeschakeld als de knop voor de zijveegborstels wordt ingedrukt.

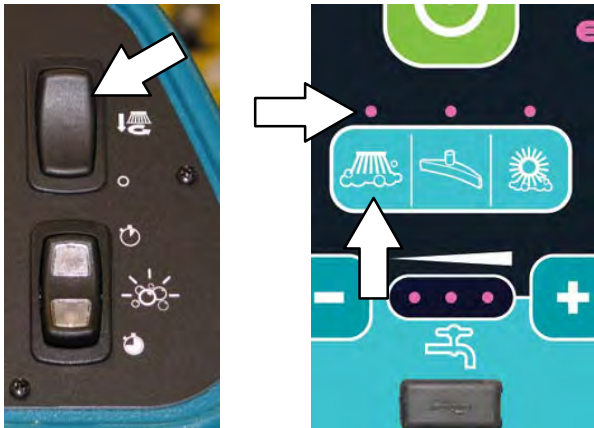

KNOP VACUÛMVENTILATORS/WISSER

Laat de wisser zakken en schakel de vacuümventilators in: Druk op de knop *Vacuümventilators/wisser*. Het lampje gaat aan zodra de vloerwisser omlaag komt.

Laat de wisser onhoog komen en schakel de vacuümventilators uit: Druk op de knop *Vacuümventilators/wisser*. Het lampje gaat uit zodra de vloerwisser omhoog komt.

OPMERKING: Om de vacuümventilators en het wissersysteem te kunnen bedienen, hoeft de knop 1-STEP niet te worden ingeschakeld. De knop *Vacuümventilators/wisser* kan in en uit worden geschakeld als de knop 1-STEP in de stand *Aan* of in de stand *Uit* staat.

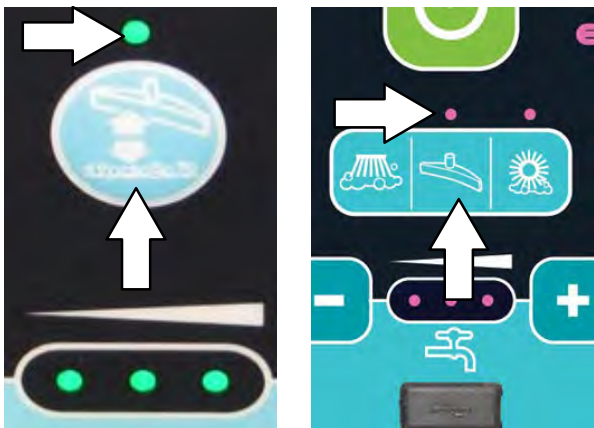

KNOP VOOR HOOFDSCHROBBORSTEL

Schakel de hoofdschrobborstel in: Druk op de *knop voor hoofdschrobborstel*. Het indicatielampje gaat branden.

Schakel de hoofdschrobborstel uit: Druk op de *knop voor hoofdschrobborstel*. Het indicatielampje gaat uit.

OPMERKING: De hoofdschrobborstel wordt ingeschakeld voor machines die niet zijn uitgerust met de knop voor hoofdschrobborstel wanneer de 1-STEP-knop wordt ingedrukt.

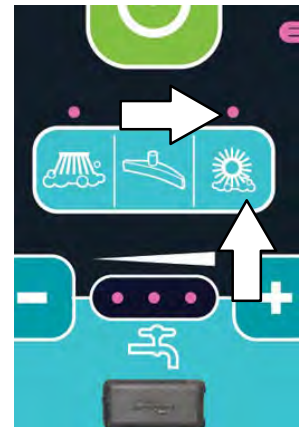

KNOP VLOEISTOF AAN/VLOEISTOF UIT

De vloeistoftoevoer moet aan blijven als de schrobborstels in werking zijn. Deze kan gedurende 10 seconden worden uitgeschakeld met de knop *vloeistof aan/uit* om de hoek om te gaan, enz. Zie ook het onderdeel *INSTELLEN VAN DE VLOEISTOFTOEVOER*.

De vloeistoftoevoer uitschakelen (gedurende 10 seconden): Druk op de knop *vloeistoftoevoer aan/uit*. Alle lampjes van de vloeistoftoevoer gaan uit. (De vloeistoftoevoer zal automatisch weer starten na de vertraging van 10 seconden).

Om de vloeistoftoevoer in te schakelen: Druk op de knop *Vloeistof aan/Vloeistof uit* om de vloeistoftoevoer in te schakelen. De lampjes van de vloeistoftoevoer gaan weer aan en de vloeistoftoevoer wordt automatisch hervat met de laatst gebruikte instelling.



SCHAKELAAR ZWARE OMSTANDIGHEDEN (OPTIONEEL)

De *schakelaar voor zware omstandigheden* geeft meer reinigingsmiddel voor zones die extreem vies zijn.

Druk op de bovenkant van de *schakelaar zware omstandigheden* voor 30 seconden reinigen met reinigingsmiddel en op de onderkant voor vijf minuten reinigen met reinigingsmiddel. De lampjes op de schakelaar geven aan welke instelling ingeschakeld is.

OPMERKING: De schakelaar voor zware omstandigheden kan ingesteld worden om langer dan 5 minuten te werken. Neem contact op met de onderhoudsdienst van Tennant.



De *ec-H2O*-schrobmodus is tijdelijk uitgeschakeld als de schakelaar zware omstandigheden ingeschakeld is. De *ec-H2O*-modus keert automatisch terug als de *schakelaar zware omstandigheden* afgelopen of uitgeschakeld is.

De standaard vloeistoftoevoer en borsteldruk staan op de hoogste instelling als de *schakelaar zware omstandigheden* ingeschakeld is maar kan zachter/lichter ingesteld worden. Raadpleeg het hoofdstuk *BORSTELDRIJK INSTELLEN* en *VLOEISTOFDOSERING INSTELLEN*.

VOORVEEGKNOP (OPTIONEEL)

De voorveegschakelaar regelt de opties voor het voorvegen en de stofbeperking van de stofbeheersing van de voorveegeenheid.

Druk op de bovenkant van de *voorveegknop* om de voorveegeenheid te starten *zonder* stofbeperking. Het bovenste gedeelte van de schakelaar gaat aan.

Druk op de onderkant van de *voorveegknop* om de voorveegeenheid te starten *met* stofbeperking. Het onderste gedeelte van de schakelaar gaat aan.

OPMERKING: De voorveegeenheid begint te vegen en het stofbeperkingsstelsel begint te werken als de machine naar voren rijdt.

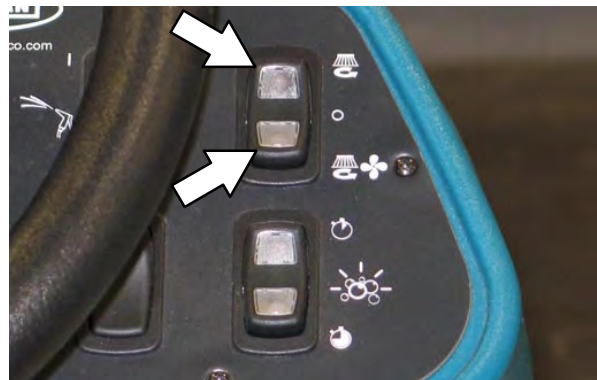

Druk op het verlichte gedeelte (bovenkant of onderkant) van de *Voorveegknop* als u de voorveegeenheid en het stofbeperkingsstelsel uit wilt schakelen.

BEDIENING – PRO-PANEL

PRO-ID AANMELDSCHERM

OPMERKING: Het Pro-ID aanmeldscherm is alleen van toepassing als de machine daarmee is uitgerust. Voorgedefinieerde gebruikersaccounts moeten worden aangemaakt in de Supervisormodus.

Gebruik het Pro-ID aanmeldscherm om u aan te melden bij de machine.



Gebruik het numerieke toetsenbord om de gebruikerscode in te voeren in het scherm boven het toetsenbord.



Druk op de Enter-knop om u aan te melden bij de machine.



Druk op de backspace-knop indien nodig om een teken te verwijderen en opnieuw in te voeren.

Als het Pro-Panel in de supervisormodus staat, verschijnt er een gereedschapssymbool in de rechterbenedenhoek van het scherm. Als het in gebruikersmodus staat, verschijnt er een videosymbool.



KNOP VOOR MACHINESTATUS

De knop voor *machinestatus* biedt toegang tot vier verschillende indicatoren voor machinestatus. De standaard display toont de accustatus als de machine is ingeschakeld. Elk van de vier indicatoren kan worden ingesteld als standaard totdat de machine is uitgeschakeld.

Druk op de *knop voor machinestatus* om toegang te krijgen tot alle vier knoppen voor machinestatus. Alle vier machinestatusknoppen verschijnen een aantal seconden in het scherm totdat de standaardknoppen weer verschijnen.





Het *indicatielampje accustatus* geeft het laadniveau van de accu's weer tijdens het gebruik van de machine.

Als de accu's volledig zijn opgeladen zijn alle vijf balkjes verlicht. Laad de accu's op wanneer er op het scherm slechts één balkje wordt weergegeven. Laat de acculading niet dalen tot minder dan 20% (laatste balk).

OPMERKING: Wanneer u de machine voor de eerste maal inschakelt, werkt het indicatielampje accustatus nog niet naar behoren. Werk eerst een paar minuten met de machine voordat u het laadniveau van de accu's afleest.

OPMERKING: Het scherm van machines die zijn uitgerust met de brandstofcel bevindt zich op het brandstofcelpaneel.

 De *urenteller* houdt het aantal uren bij dat de machine heeft gewerkt. Hieraan kunt u zien wanneer de machine aan een onderhoudsbeurt toe is.

 Met het *lampje schoonwatertank* wordt de hoeveelheid vloeistof in de schoonwatertank aangegeven. Vul de schoonwatertank bij wanneer er op het scherm geen balkjes meer worden weergegeven. Als de schoonwatertank leeg is, stopt de machine automatisch met schrobben.

 Het *indicatielampje vuilwatertank vol* geeft VOL aan wanneer de vuilwatertank vol is. Als de vuilwatertank vol is, stoppen alle schrobfuncties. Leeg de vuilwatertank als het lampje VOL weergeeft.

WIJZIGEN VAN DE STANDAARD KNOP

Druk op de gewenste machinestatusknop als alle statusknoppen verschijnen om deze de standaardknop te maken. De andere drie machinestatusknoppen verdwijnen van het scherm en de nieuw gekozen standaardknop wordt standaard totdat de machine wordt uitgeschakeld. De knop accustatus zal weer standaard zijn zodra de machine wordt ingeschakeld.

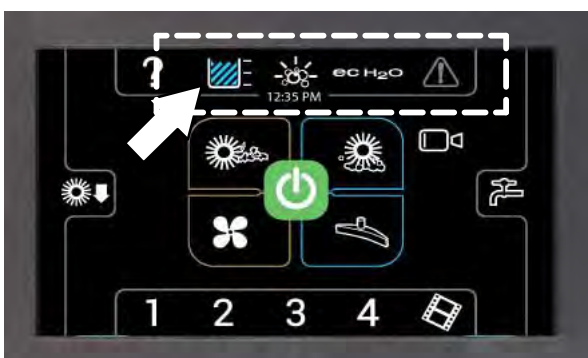
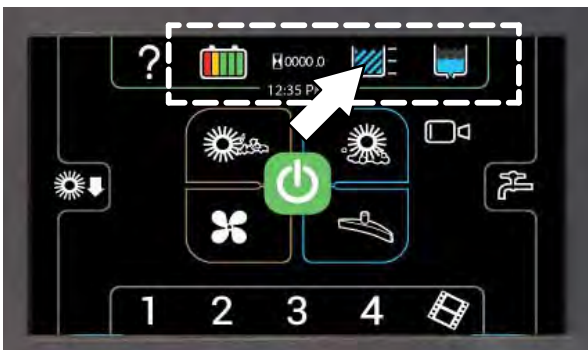

1-STEP-KNOP

Druk op de *1-STEP-knop* om alle geselecteerde veeg- en schrobfuncties te activeren. Druk nogmaals op de *1-STEP-knop* als u klaar bent met reinigen om alle schrob- en dweilfuncties te stoppen.

OPMERKING: De wisser zal omlaag blijven en de vacuümventilator blijft een aantal seconden aan om resterend water op te zuigen nadat de 1-STEP-knop is uitgeschakeld.

De *1-STEP-knop* en alle geselecteerde schrob- en dweilfunctietoetsen zullen oplichten als de *1-STEP-knop* wordt ingedrukt.

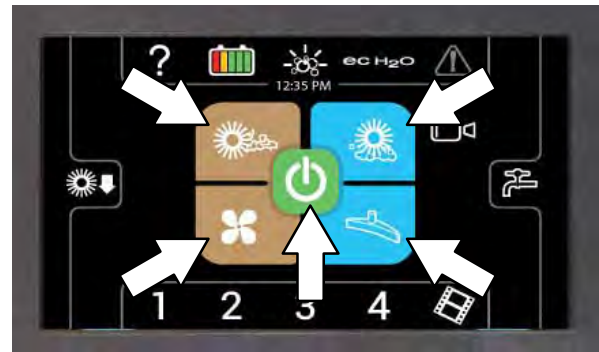

De randen van alle geselecteerde veeg- en schrobfunctietoetsen lichten op als teken dat ze in de stand-bymodus staan voordat de *1-STEP-knop* wordt ingedrukt. De geselecteerde knoppen gaan volledig branden als de *1-Step-knop* wordt ingedrukt.

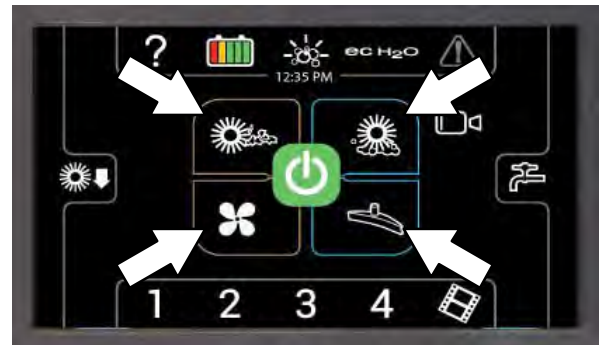

KNOP VOOR HOOFDSCHROBBORSTEL

Schakel de hoofdschrobborstel in: Druk op de *knop voor hoofdschrobborstel*. De knop zal oplichten.

Schakel de hoofdschrobborstel uit: Druk op de *knop voor hoofdschrobborstel*. De knop zal uit gaan.



KNOP VOOR ZIJSCHROBBORSTEL (OPTIONEEL)

Schakel de zijschrobborstel in: Druk op de knop voor zijschrobborstel. De knop zal oplichten.

Schakel de zijschrobborstel uit: Druk op de knop voor zijschrobborstel. De knop zal uit gaan.



KNOP VOOR SCHROBZUIGVENTILATOR/WISSER

Laat de wisser zakken en schakel de vacuümventilators in: Druk op de *knop voor schrobzuigventilator/wisser*. De knop zal oplichten.

Laat de wisser onhoog komen en schakel de vacuümventilators uit: Druk op de knop *Vacuümventilators/wisser*. De knop zal uit gaan.

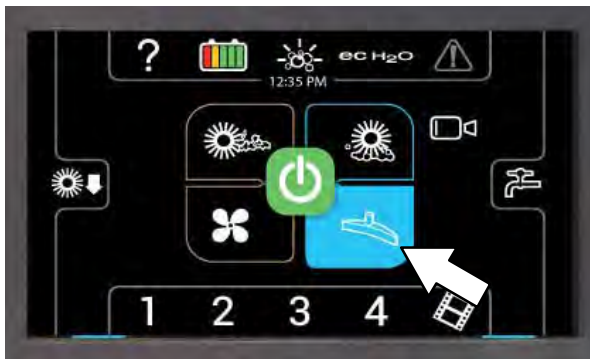

ZIJVEEGBORSTEL

Schakel de zijborstel voor vegen in: Druk op de knop voor zijveegborstel. De knop zal oplichten.

Schakel de zijveegborstel uit: Druk op de knop voor zijveegborstel. De knop zal uit gaan.



VOORVEEGBORSTELKNOP

Schakel de voorveegborstel in: Druk op de knop Voorveegborstel. De knop zal oplichten.

Schakel de voorveegborstel uit: Druk op de knop Voorveegborstel. De knop zal uit gaan.



KNOP VOORVEEGVACUÛMVENTILATOR

Schakel de voorveegvacuümventilator in: Druk op de knop Voorveegvacuümventilator. De knop zal oplichten.

Schakel de voorveegvacuümventilator uit: Druk op de knop Voorveegvacuümventilator. De knop zal uit gaan.



KNOP VLOEISTOF AAN/VLOEISTOF UIT

De vloeistoftoevoer moet aan blijven als de schrobborstels in werking zijn. Deze kan gedurende 10 seconden worden uitgeschakeld met de knop *vloeistof aan/uit* om de hoek om te gaan, enz. Zie ook het onderdeel *INSTELLEN VAN DE VLOEISTOFTOEVOER*.

De vloeistoftoevoer uitschakelen (voor 10 seconden). Druk op de knop vloeistoftoevoer aan/uit. Alle lampjes van de vloeistoftoevoer gaan uit. (De vloeistoftoevoer zal automatisch weer starten na de vertraging van 10 seconden).

Om de vloeistoftoevoer in te schakelen: Druk op de knop *Vloeistof aan/Vloeistof uit* om de vloeistoftoevoer in te schakelen. De lampjes van de vloeistoftoevoer gaan weer aan en de vloeistoftoevoer wordt automatisch hervat met de laatst gebruikte instelling.



SCHERMVERGREDELING

De functie voor schermvergrendeling is ontworpen om het scherm automatisch te vergrendelen en te voorkomen dat de machine tijdens de bediening per ongeluk wordt aangeraakt. De schermvergrendelingsinstelling wordt aangepast in de Supervisors-bediening. Raadpleeg de sectie *INSTELLEN/WIJZIGEN VAN DE SCHERMVERGREDELING*.

Ontgrendel het scherm: Druk op het pictogram van de schermvergrendeling.

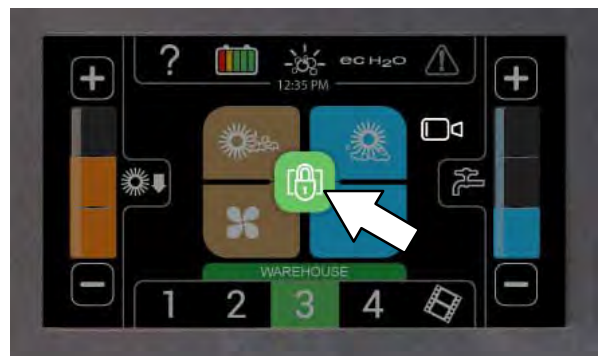

SCHAKELAAR ZWARE OMSTANDIGHEDEN (OPTIONEEL)

De *knop voor zware omstandigheden* geeft meer reinigingsmiddel voor zones die extreem vies zijn.

Druk op de *knop zware omstandigheden* om 30 seconden te reinigen met schoonmaakmiddel. De knop zware omstandigheden zal gaan branden indien geactiveerd en zal uitgaan als de tijd voorbij is/deze uitgeschakeld wordt. Druk op de knop zware omstandigheden en houdt deze enkele seconden vast om de functie zware omstandigheden voor een periode van 5 minuten te activeren.

OPMERKING: De *schakelaar voor zware omstandigheden* kan ingesteld worden om langer dan 5 minuten te werken. Neem contact op met de *onderhoudsdienst van Tennant*.



De resterende tijd van de functie schrobben voor zware omstandigheden is zichtbaar in het midden van de *1-STEP-knop*. Deze zal automatisch uitschakelen als de tijd voorbij is of als de knop nogmaals wordt ingedrukt.

De *ec-H2O*-schrobmodus is tijdelijk uitgeschakeld als de *schakelaar zware omstandigheden* ingeschakeld is. De *ec-H2O*-modus keert automatisch terug als de *schakelaar zware omstandigheden* afgelopen of uitgeschakeld is.

De standaard vloeistoftoevoer en borstedruk staan op de hoogste instelling als de *schakelaar zware omstandigheden* ingeschakeld is maar kan zachter/lichter ingesteld worden. Raadpleeg het hoofdstuk *BORSTELDRUK INSTELLEN* en *VLOEISTOFDOSERING INSTELLEN*.

ZONE CONTROLEKNOPPEN

Machines die zijn uitgerust met een Pro-Panel kunnen worden voorgeprogrammeerd met tot vier presets voor schrobben/vegen voor verschillende vloerreinigingstoepassingen. Deze dienen voor de tijd te worden ingesteld in de supervisormodus. Raadpleeg het hoofdstuk *DE ZONECONTROLEKNOPPEN PROGRAMMEREN*.



Druk op de gewenste zonecontroleknop. De geselecteerde voorkeuzeknop zal oplichten en de naam van de zone verschijnt boven de knop. De *indicatiebalk voor vloeistoftoevoer/aanpassingsknoppen* en *indicatiebalk voor borstedruk/aanpassingsknoppen* verschijnen kort in het scherm om de instellingen voor de betreffende zone te tonen.



KNOP VOOR ACHTERUITKIJKCAMERA

Druk op de *knop voor achteruitkijkcamera* om de reinigingsprestatie te controleren. De achteruitkijkcamera verschijnt korte tijd op het scherm van het bedieningspaneel. Het hoofdscherm gaat terug naar het bedieningspaneel als de tijd van de achteruitkijkcamera verstreken is. Raak het scherm van het bedieningspaneel aan om de achteruitkijkcamera uit te schakelen en terug te gaan naar het hoofdscherm.

VOOR DE VEILIGHEID: Let bij gebruik van de machine op uw omgeving.



De camera gaat automatisch aan als de *richtingsschakelaar* in achterwaartse stand wordt gezet en blijft aan zolang de machine achteruit gaat.

De achteruitkijkcamera zit op de vuilwatertank boven de plek waar de vacuümslang aangesloten is op de vuilwatertank.



HULPKNOP

VOOR DE VEILIGHEID: Bekijk de video-/hulpschermen niet als de machine rijdt tijdens gebruik van de machine (Pro-Panel).

Druk op de *hulpknop* om het hulpscherm te openen.





Druk op de betreffende knop voor het gewenste hulponderdeel.



 Druk op de *knop voor taalselectie* om naar het talenscherm te gaan.

 Druk op de *knop aanmelden/afmelden* om u aan/af te melden bij het besturingssysteem van de machine.

 Druk op de *knop hulp bij bediening* om het bedieningshulpscherm te openen.

 Druk op de *knop start-up video* om de start-up video te tonen.

 Druk op de *knop over* voor toegang tot systeeminformatie van de machine.

 Druk op de *knop voorbereidingscontrolelijst* om de voorbereidingscontrolelijst te openen.

BEDIENING

Druk op de taalselectieknop. Kies de gewenste taal uit de lijst om de taal van het systeem te wijzigen. Een vlag van het land van de gekozen taal zal bovenaan het scherm verschijnen.



Druk op de *pijl omlaag* om naar beneden door de taallijst te gaan.



Druk op de *pijl omhoog* om naar boven door de taallijst te gaan.



Druk op de *terugknop* om terug te gaan naar het vorige scherm.



Druk op de *knop voorbereidingscontrolelijst* om de voorbereidingscontrolelijst te openen.

Druk op de *bedieningshulpknop* voor toegang tot informatie over de Pro-Panel bedieningselementen.



Druk op de *terugknop* om terug te gaan naar het hulpscherm.



Druk op de *homeknop* om terug te gaan naar het hoofdbedieningsscherm.

Druk op de *knop Info* voor toegang tot informatie over de besturingssystemsoftware.

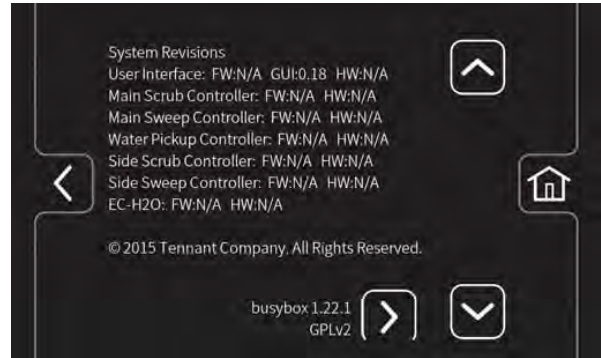

Druk op de *pijl omlaag* om naar beneden door de taallijst te gaan.



Druk op de *pijl omhoog* om naar boven door de taallijst te gaan.



Druk op de *homeknop* om terug te gaan naar het hoofdscherm.



Druk op de *terugknop* om terug te gaan naar het vorige scherm.



Druk op de *vooruitknop* om machine-informatie uit de lijst te zien.

VIDEOHULPKNOP

VOOR DE VEILIGHEID: Bekijk de video-/hulpschermen niet als de machine rijdt tijdens gebruik van de machine (Pro-Panel).

OPMERKING: Zet de machine stil voordat u hulpschermen/-video's bekijkt. Bekijk de video-/hulpschermen niet terwijl de machine rijdt.

Druk op de *videoknop* om het videohulp scherm te openen.



 Druk op de gewenste *videoknop* om de hulpvideo voor een bepaald machine-onderdeel te bekijken.

 Druk op de *knop draai machine* om de videohulpknoppen aan de voorzijde, achterzijde of zijkanten van de machine te kunnen aanklikken.

 Druk op de *homeknop* om terug te gaan naar het hoofdscherm.

 Druk op de *terugknop* om terug te gaan naar het vorige scherm.

 Druk op de *videolijstknop* om een tekstuele lijst te zien van alle hulpvideo's.

Selecteer de gewenste video uit de lijst om de video te bekijken als de *videolijstknop* werd ingedrukt om de videolijst te openen.

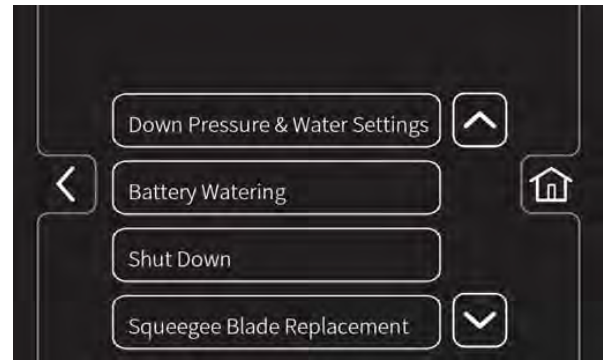

 Druk op de *pijl omlaag* om naar beneden door de taallijst te gaan.

 Druk op de *pijl omhoog* om naar boven door de taallijst te gaan.

 Druk op de *homeknop* om terug te gaan naar het hoofdscherm.

 Druk op de *terugknop* om terug te gaan naar het vorige scherm.

DE PRO-CHECK VOORBEREIDINGSCONTROLELIJST VOLTOOIEN

Machines die zijn uitgerust met de Pro-Panel bedieningselementen kunnen worden geprogrammeerd met de Pro-Check voorbereidingscontrolelijst die de gebruiker moet voltooien voordat de machine kan worden bediend.



Druk op de *pijl omlaag* om naar beneden door de taallijst te gaan.



Druk op de *pijl omhoog* om naar boven door de taallijst te gaan.



Druk op de knop *voltooien (vinkje)* om te bevestigen dat de controlelijst werd doorlopen. Druk op de knop *fout gevonden (X)* als er een probleem is gevonden bij het doorlopen van de controlelijst.



Druk op de *videohulpknop* om de video te bekijken die te maken heeft met een bepaalde controlelijst.



Druk op de *enter-knop* als u klaar bent om de machine te gaan gebruiken na het voltooien van de controlelijst.



Druk op de *hulpknop* voor toegang tot het hulpscherm van de Pro-Check voorbereidingscontrolelijst.

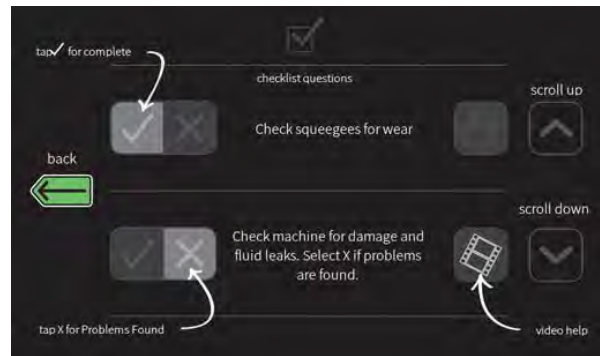

Druk op de *terugknop* om terug te gaan naar het hulpscherm.

De gebruiker heeft geen toegang tot het hoofdbedieningsscherm/kan de machine niet gebruiken totdat de Pro-Check voorbereidingscontrolelijst is voltooid. Druk op de *terugknop* om terug te gaan naar het controlelijstscherf.

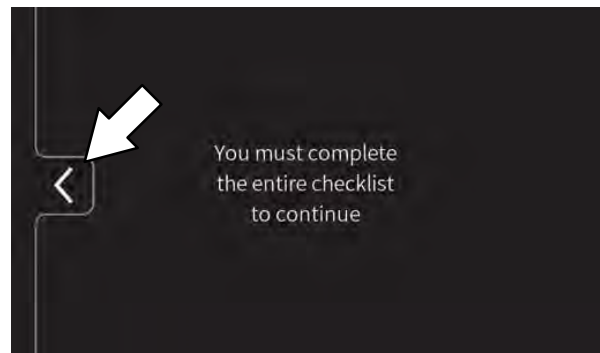

GEBRUIK VAN BEDIENINGSELEMENTEN – ALLE MACHINES

NOODSTOPKNOP

Met de *noodstopknop* wordt de machine onmiddellijk stopgezet.

Stoppen van de stroomtoevoer naar de machine: Druk op de *noodstopknop*.

U schakelt als volgt de machine opnieuw in: Draai de *noodstopknop* naar rechts om de knop te lossen. Draai de contactsleutel in de UIT-stand. Draai de sleutel vervolgens helemaal naar rechts en laat deze los in de AAN-stand.



Gebruik deze knop alleen in noodgevallen. Hij is niet bedoeld voor het normaal uitschakelen van de machine.

SCHAKELAAR RIJRICHTING

Gebruik de *schakelaar rijrichting* om te selecteren of u vooruit of achteruit wilt rijden. Druk op het rijpedaal om de machine in beweging te zetten.



OPMERKING: Als u de schakelaar rijrichting in de Achteruit-stand zet, klinkt er een alarmsignaal.

OPMERKING: Alleen bij machines die zijn uitgerust met het optionele zwaailicht/achteruitrijalarm: Het optionele zwaailicht en het achteruitrijalarm werken alleen als de machine achteruit rijdt.

SCHAKELAAR MACHINEVERLICHTING/ZWAAILICHT (OPTIONEEL)

U schakelt als volgt de machineverlichting en het zwaailicht in: Druk het bovenste deel van de *schakelaar machineverlichting/zwaailicht* in.

Zwaailicht aan: Zet de *schakelaar machineverlichting/zwaailicht* in de middelste stand.

U schakelt als volgt alle lichten uit: Druk het onderste deel van de *schakelaar machineverlichting/zwaailicht* in.



BEDIENING

RIJPEDAAL

Druk op het *rijpedaal* om de machine in beweging te zetten.



BESTUURDERSSTOEL

Met de stelhendel kunt u de stoel meer naar voren of naar achteren verschuiven.



REMPEDAAL

Druk op het *rempedaal* om de machine te stoppen.



VEILIGHEIDSGORDELS (alleen beschikbaar op luxe stoel)

VOOR DE VEILIGHEID: Stel de stoel af en maak de veiligheidsgordel vast voordat u de machine start.



PARKEERREMPEDAAL

Plaats uw voet op de *parkeerrempedaal* en druk tegelijkertijd op de *rempedaal* en de *parkeerrempedaal* om hem op de parkeerrem te zetten. Druk alleen op het *rempedaal* om de parkeerrem los te maken.



ACHTERBUMPERKLEP/TREDE

De *achterbumperklep/trede* geeft eenvoudiger toegang tot de machine om de vuilwatertank schoon te maken en deze kan lager gezet worden om toegang te hebben tot de lage gedeeltes van de machine naast de achterwisser en de zuigslang van de wisser.

De *achterbumperklep/trede* moet ook verlaagd worden om zowel de vuilwater- als de schoonwatertank helemaal te legen.

Om de *achterbumperklep/trede* te openen, verhoog de *achterbumperklep/trede* met de hendel en zet hem op een lagere stand.

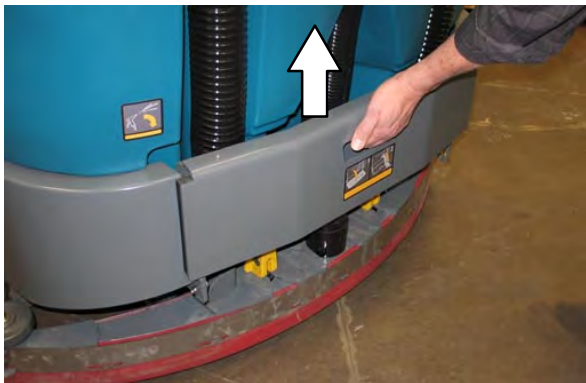

Om de *achterbumperklep/trede* te sluiten, haal hem omhoog met de hendel en vergrendel hem in de omhooggehaalde stand.



VOOR DE VEILIGHEID: Bedien de machine niet met de *achterbumperklep/trede* in de lagere positie. Passagiers zijn niet toegestaan op de machine.



OPMERKING: Stap alleen op het loopvlak van de *achterbumperklep/trede*. **Ga niet** binnen de twee gemarkeerde gebieden aan de zijkanten van het loopvlak van de *achterbumperklep /trede* staan.



WERKING VAN DE MACHINE

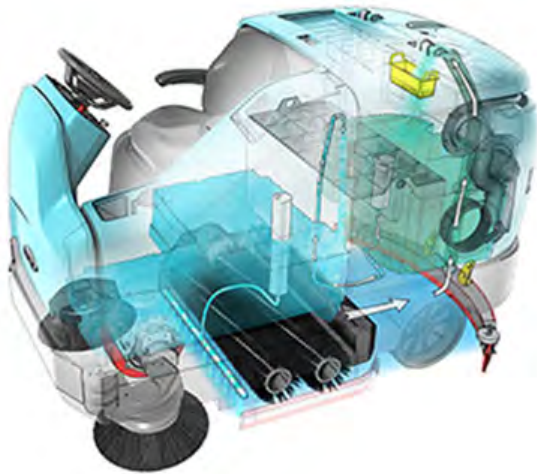

T17 met cilindrische borstels

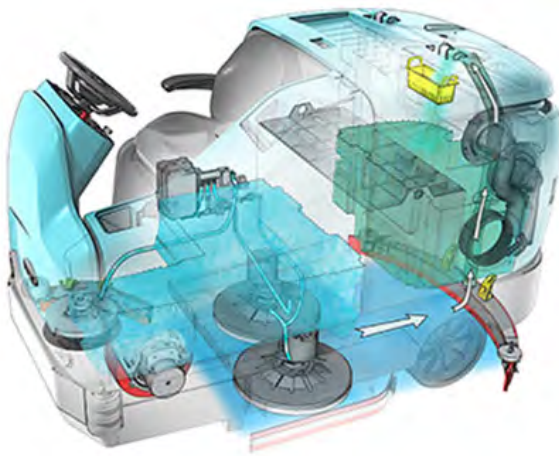

T17 met schijfborstels

Met de *1-STEP-knop* kunt u alle schrobfuncties tegelijkertijd bedienen en meteen beginnen met schrobben.

In de modus Conventioneel schrobben wordt er een mengsel van water en schoonmaakmiddel gebruikt om de vloer te schrobben.

Als u de optionele modus ES (Extended Scrub) gebruikt, wordt het vuile water in de vuilwatertank gefilterd en voor hergebruik teruggeleid naar de schoonwatertank. Om het reinigend vermogen van deze teruggeleide oplossing te revitaliseren, wordt er wat schoonmaakmiddel aan toegevoegd.

In de optionele *ec-H₂O*-modus (modus met elektrisch geactiveerd water) stroomt gewoon water door een module waarin dit met zuurstof wordt gemengd en geladen met elektrische stroom. Het elektrisch geactiveerde water verandert in een gemengde zure en basische oplossing die een pH-neutrale reinigingsvloeistof vormt. Het geactiveerde water valt het vuil aan, breekt het op in kleinere delen en trekt het van het vloeroppervlak, zodat de machine het vastgekoekte vuil gemakkelijk kan wegschrobben. Het omgezette water wordt dan weer normaal water in de vuilwatertank. Het *ec-H₂O*-systeem kan worden toegepast bij alle zware schrobwerkzaamheden en bij het dubbel schrobben van vloeren.

INFORMATIE OVER BORSTELS EN PADS

De beste resultaten worden verkregen als u de juiste borstel of zool gebruikt voor uw schoonmaakwerkzaamheden. Hieronder vindt u een overzicht van borstels en pads en de toepassing waarvoor u iedere borstel en pad het best kunt gebruiken.

OPMERKING: De hoeveelheid en het soort vuil spelen een belangrijke rol bij het bepalen welke soort borstel of pad u moet gebruiken. Neem contact op met een Tennant-vertegenwoordiger voor specifieke aanbevelingen.

Nylon borstel (cilindrisch en schijfvormig)* – Zachtere nylon borstels geschikt voor het schoonmaken van gecoate vloeren. Reinigt zonder schuren.

Robuuste polypropyleen-borstel (schijf) – Robuuste polypropyleen haren voor zwaar schrobwerk maken agressiever schoon en kunnen beter samengeklonterd vuil, afval en zand opvegen terwijl ze buitengewoon goed schrobben.

Polypropyleen borstel (cilindrisch en schijfvormig)* – Polypropyleen haren voor algemeen gebruik vegen licht samengeklonterd vuil op zonder daarbij vloeren met een glimmende laklaag te beschadigen.

Super AB borstel (cilindrisch en schijfvormig)* – Van schuurmiddel voorziene nylonvezels om vlekken en aangekoekt vuil te verwijderen. Agressieve werking op alle soorten oppervlakken. Uitstekend geschikt voor het verwijderen van geconcentreerd vuil, vet of bandafdrukken.

** Deze borstel is ook verkrijgbaar voor de zijborstel.*

Schuurpad (bruin)– Voor het schuren van de vloerafwerking om de vloer voor te bereiden om gelakt te worden.

Schrobpad (blauw) – Voor middelmatig tot zwaar schrobwerk. Verwijdert vuil, gemorste vloeistoffen en schuursporen.

Polijstpad (rood) – Voor licht schrobwerk zonder de afwerking van de vloer te verwijderen.

Polijstpad (wit) – Voor het onderhoud van hoogglans of gepolijste vloeren.

Schuurpad voor zwaar werk (zwart) – voor agressief schuren van zware lakken/afdichtmiddelen, of zeer zwaar schrobwerk. *Deze pad kan alleen worden gebruikt in combinatie met de aangrijp-zoolaandrijver, niet met de harige zoolaandrijver.*

Oppervlakvoorbereidingspad (kastanjebruin) – Voor zeer intensief schuren van de vloerafwerking zonder chemicaliën en het voorbereiden van de vloer om opnieuw gebeitst te worden

Aangrijp-padaandrijver – De aangrijp-achterzijde zorgt ervoor dat pads volledig kunnen worden gebruikt, en houdt de pads op hun plaats zonder dat deze worden doorboord. Het veerbelaste centreerapparaat is voor alle zolen van Tennant geschikt en zorgt ervoor dat zolen snel en eenvoudig vervangen kunnen worden.

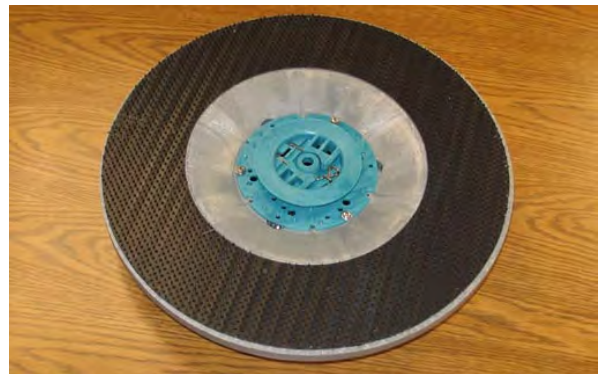

Harige-padaandrijver – De standaard padaandrijver heeft korte haren aan de achterkant om de pad op zijn plaats te houden. Deze aandrijver is geschikt voor alle pads van Tennant met uitzondering van de zwarte zool voor zwaar werk.

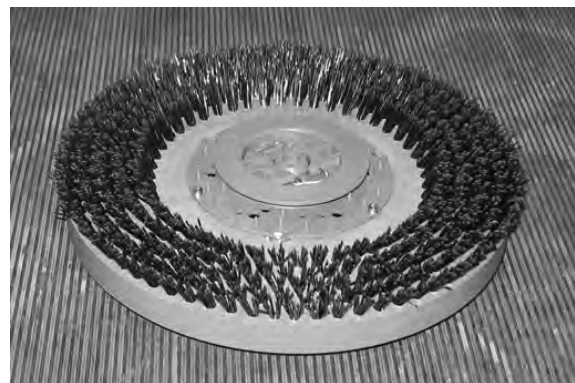

TIJDENS HET GEBRUIK

Raap grote stukken vuil van de vloer alvorens u gaat schrobben. Verwijder stukken touw, draad, grote stukken hout en ander vuil dat zich rond de borstels kan wikkelen of in de borstels kan komen vast te zitten.

Maak zo recht mogelijke banen. Vermijd botsingen met deurposten en schuur niet met de machine langs muren. Laat de schrobbanen elkaar enkele centimeters overlappen.

Geef geen ruk aan het stuur als de machine in beweging is. De machine reageert direct op iedere beweging van het stuur. Vermijd het maken van plotselinge, scherpe bochten, tenzij het een noodgeval betreft.

Tijdens het schrobben kunt u de snelheid van de machine, de druk van de schrobborstel en de vloeistoftoevoer aanpassen. Voor het beste resultaat houdt u de borsteldruk en de vloeistoftoevoer zo laag mogelijk.

Als u merkt dat de machine niet goed schoonmaakt, stopt u met schoonmaken en leest u het onderdeel *PROBLEMEN MET DE MACHINE OPLOSSEN* in deze handleiding.

Voer na ieder gebruik de procedures voor dagelijks onderhoud uit (zie *ONDERHOUD VAN DE MACHINE* in deze handleiding).

Rijd langzaam als u op een helling werkt. Minder vaart door het rempedaal in te trappen als u een helling afrijdt. Schrob helling op met de machine, niet helling af.

VOOR DE VEILIGHEID: Rijd langzaam met de machine op hellingen en gladde oppervlakken.

Gebruik de machine niet op plaatsen waar de omgevingstemperatuur hoger is dan 43° C (110° F). Gebruik de schrobfuncties niet op plaatsen waar de omgevingstemperatuur onder het vriespunt 0° C (32° F).

VOOR DE VEILIGHEID: Schrob geen hellingen met een hoek hoger dan 8,7% en verplaats de machine (wanneer deze maximaal is beladen) niet op hellingen van meer dan 12%.

CONTROLELIJST VÓÓR GEBRUIK

Voordat u met de machine gaat werken, voert u de volgende stappen uit:

- Inspecteer de machine op eventuele vloeistoflekage.
- Controleer de linker zijwisser op slijtage en beschadiging.
- Controleer de hoofdborstels op beschadigingen en slijtage. Controleer of er geen draad, touw of koord om de hoofdborstels is gewikkeld. Verwijder dit zo nodig.
- Bij machines die zijn uitgerust met cilindrische borstels: Controleer of de vuilvergaarbak leeg en schoon is.
- Bij machines die zijn uitgerust met optionele zijborstel: Controleer of er geen draad, touw of koord om de schrobborstel is gewikkeld.
- Bij machines die zijn uitgerust met optionele zijborstel: Controleer de wisser op beschadigingen en slijtage.
- Bij machines die zijn uitgerust met optionele voorveegeenheid: Controleer of er geen draad, touw of koord om de schrobborstel is gewikkeld.
- Bij machines die zijn uitgerust met optionele voorveegeenheid: Controleer de filterzak van het stofbeperkingssysteem.
- Bij machines die zijn uitgerust met optionele voorveegeenheid: Controleer of de vuilvergaarbak leeg is.
- Machines uitgerust met de optionele zuigstang: Controleer of de vuilvergaarbak leeg is.
- Controleer de achterwissers op slijtage en beschadiging.
- Controleer de afdichtingen van het deksel van de vuilwatertank op slijtage en schade.
- Controleer of het inlaatfilter van de vacuümventilator schoon is.
- Bij machines die zijn uitgerust met het optionele ES-systeem: Controleer of het ES-filter onder in de vuilwatertank schoon is.
- Controleer de rechter zijwisser op beschadigingen en slijtage.
- Controleer de afdichtingen van het schoonwatertankdeksel op slijtage en schade.
- ec-H2O*-schrobben: Controleer of er geen gewoon schoonmaakmiddel/onderhoudsmiddel meer in de schoonwatertank zit. Spoel zo nodig de tank schoon.
- ec-H2O*-schrobben: Controleer of de schoonwatertank alleen gevuld is met **helder, koud water**.
- Controleer de claxon, koplampen, achterlichten en zwaailichten en het achteruitrijalarm (indien aanwezig).
- Controleer of de remmen en het stuur naar behoren functioneren.
- Controleer parkeer-/rempedaal op juiste werking.
- Controleer de banden op beschadigingen.
- Kijk op het onderhoudsschema of de machine toe is aan een onderhoudsbeurt.

DE MACHINE STARTEN

VOOR DE VEILIGHEID: Zet de stoel in de juiste stand en maak de veiligheidsgordel (indien aanwezig) vast voordat u de machine start.

1. Neem plaats op de bestuurdersstoel.
2. Draai de *contactsleutel* naar de AAN positie.

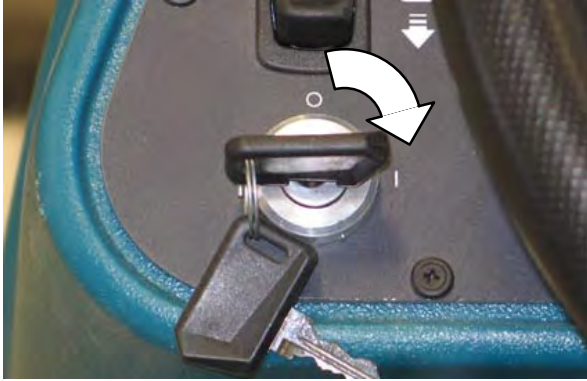

3. Zet de lampen aan (indien deze erop zitten).
4. Zet de *schakelaar rijrichting* in de stand voor de richting waarin u wilt rijden.
5. Druk op het *rijpedaal* om de machine in beweging te zetten.

OPMERKING: De machine gaat pas rijden nadat de bestuurder op de bestuurdersstoel heeft plaatsgenomen.

DE REINIGINGSMIDDELTANK VULLEN (OPTIONEEL)

VOOR DE VEILIGHEID: Voordat u de machine achterlaat of er onderhoud aan pleegt, dient u de machine op een vlakke ondergrond te parkeren, de machine uit te schakelen, de parkeerrem in te schakelen en de sleutel uit het contact te halen.

1. Open de linker afdekking om toegang te krijgen tot de reinigingsmiddeltank.
2. Verwijder de dop van de reinigingsmiddeltank.



3. Puur reinigingsmiddel in de reinigingsmiddeltank.



4. Plaats de dop weer op de reinigingsmiddeltank.

SCHOONWATERTANK VULLEN

MODUS CONVENTIONEEL SCHROBBEN

VOOR DE VEILIGHEID: Voordat u de machine achterlaat of er onderhoud aan pleegt, dient u de machine op een vlakke ondergrond te parkeren, de machine uit te schakelen, de parkeerrem in te schakelen en de sleutel uit het contact te halen.

1. Draai de hendel en doe de deksel van de schoonwatertank op.



2. Vul de schoonwatertank gedeeltelijk met water (niet warmer dan 60°C/140°F). Giet de vereiste hoeveelheid reinigingsvloeistof in de tank. Ga door met het vullen van de schoonwatertank met water tot ongeveer 25 mm (1 in) onder de opening.

WAARSCHUWING: Ontvlambare stoffen kunnen explosies of brand veroorzaken. Doe geen ontvlambare stoffen in de tank(s).

LET OP: Gebruik bij conventioneel schrobben alleen aanbevolen reinigingsmiddelen. Als de machine beschadigd raakt door gebruik van onjuiste reinigingsmiddelen, vervalt de garantie.

OPMERKING: Als er bovenmatige schuimvorming optreedt, kunt u een aanbevolen anti-schuimmiddel in de vuilwatertank gieten. Neem voor specifieke aanbevelingen contact op met een Tennant-vertegenwoordiger.

3. Sluit het deksel van de schoonwatertank.

ec-H2O-SCHROBBEN (ec-H2O-MODUS)

VOOR DE VEILIGHEID: Voordat u de machine achterlaat of er onderhoud aan pleegt, dient u de machine op een vlakke ondergrond te parkeren, de machine uit te schakelen, de parkeerrem in te schakelen en de sleutel uit het contact te halen.

1. Draai de hendel en doe de deksel van de schoonwatertank op.



2. Vul de schoonwatertank uitsluitend met schoon KOUD WATER (kouder dan 21°C/70°F). Gebruik **GEEN** warm water of gewone vloerreinigingsmiddelen, aangezien deze een storing kunnen veroorzaken in het ec-H2O-systeem. Vul de schoonwatertank met water tot ongeveer 25 mm (1 in) onder de opening.

WAARSCHUWING: Ontvlambare stoffen kunnen explosies of brand veroorzaken. Doe geen ontvlambare stoffen in de tank(s).

OPMERKING: Schakel het ec-H2O-systeem nooit in wanneer de schoonwatertank gewone reinigingsmiddelen bevat. Voordat u het ec-H2O-systeem gaat gebruiken, dient u de schoonwatertank te legen en schoon te spoelen. Vul de tank vervolgens met schoon, koud water. Gewone reinigingsmiddelen kunnen een storing veroorzaken in het ec-H2O-systeem.

3. Sluit het deksel van de schoonwatertank.

INSTELLING ES (EXTENDED SCRUB – UITGEBREID SCHROBBEN) HANDMATIGE VULLING VAN DE TANK

VOOR DE VEILIGHEID: Voordat u de machine achterlaat of er onderhoud aan pleegt, dient u de machine op een vlakke ondergrond te parkeren, de machine uit te schakelen, de parkeerrem in te schakelen en de sleutel uit het contact te halen.

1. Open het deksel van de schoonwatertank.



2. Vul de schoonwatertank met water (niet warmer dan 60°C/140°F). Vul de schoonwatertank met water tot ongeveer 25 mm (1 in) onder de opening.
3. Sluit het deksel van de schoonwatertank.



4. Vul de vuilwatertank tot net boven de top van de ES filter met water (niet warmer dan 60°C/140°F).

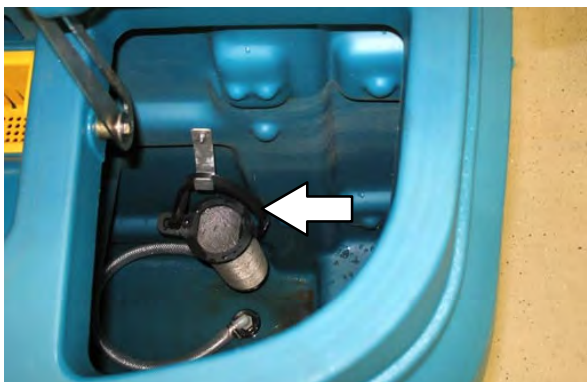

5. Sluit het deksel van de vuilwatertank.
6. Vul de reinigingsmiddeltank met reinigingsmiddel.



WAARSCHUWING: Ontvlambare stoffen kunnen explosies of brand veroorzaken. Doe geen ontvlambare stoffen in de tank(s).

AUTOMATISCH VULLEN (OPTIONEEL)

VOOR DE VEILIGHEID: Voordat u de machine verlaat of er onderhoud aan pleegt, parkeert u de machine op een vlakke ondergrond, trekt u de handrem aan en schakelt u de machine uit.

1. Verlaag de *achterbumperklep/trede*.
2. Maak de slang van de waterbron vast (niet warmer dan 60°C/140°F) aan de koppeling voor automatisch vullen.

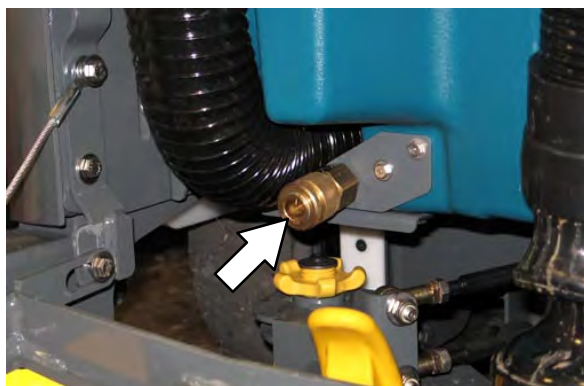

3. Draai de *contactsleutel* naar de aan-positie en open de waterkraan. Het automatisch vullen vult de tank(s) van zelf tot het juiste peil.



WAARSCHUWING: Ontvlambare stoffen kunnen explosies of brand veroorzaken. Doe geen ontvlambare stoffen in de tank(s).

LET OP: Gebruik bij ES-schrobben alleen weinig schuimende reinigingsmiddelen. Wanneer de machine beschadigd raakt door gebruik van onjuiste reinigingsmiddelen, vervalt de garantie.

4. Verhoog de *achterbumperklep/trede*.

ec-H2O-KNOP (OPTIONEEL)

Met de *ec-H2O-knop* kunt u het *ec-H2O-systeem* starten nadat u de *1-STEP-knop* heeft ingedrukt. Druk op de *ec-H2O-knop* om het *ec-H2O-systeem* in te schakelen.

Alleen ec-H2O-machines met een schakelaar zware omstandigheden: Machines uitgerust met de *schakelaar zware omstandigheden* staat standaard op *ec-H2O* bij het opstarten.

Machines uitgerust met het standaard bedieningspaneel: Met de *ec-H2O-knop* kunt u het *ec-H2O-systeem* starten nadat u de *1-STEP-knop* heeft ingedrukt. Het lampje boven de knop gaat branden.



Standaardpaneel

Een rood knipperlampje aan de onderkant van de LED recht boven de *ec-H2O knop* geeft aan wanneer het *ec-H2O-systeem* doorgespoeld moet worden. Raadpleeg de *SPOELPROCEDURE VOOR DE ec-H2O MODULE* in het hoofdstuk *ONDERHOUD*.

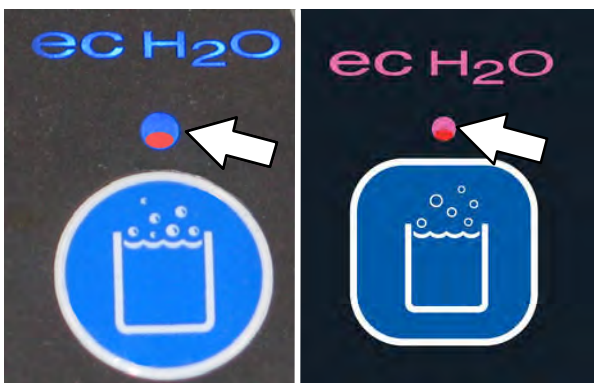

Standaardpaneel

Machines uitgerust met Pro-Panel bedieningspaneel: De achtergrond wijzigt van zwart naar de multigekeurde achtergrond, de slash verdwijnt van de *ec-H2O-knop*, en de knop licht op als de *ec-H2O-knop* wordt ingedrukt om aan te geven dat deze actief is.



Pro-Panel

De *ec-H2O-knop* wordt rood, het storings-/waarschuwinglampje gaat knipperen en een *ec-H2O-storingsmelding* verschijnt in het scherm als er een *ec-H2O-storing* is.

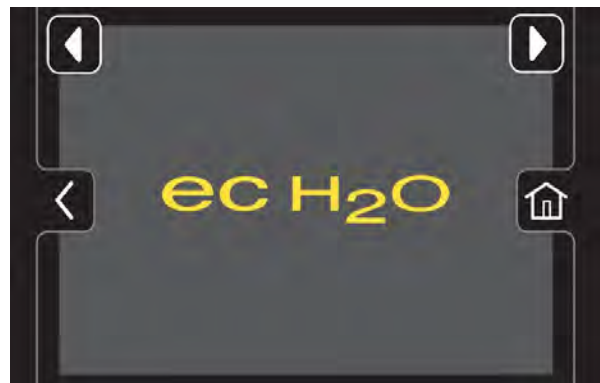

Pro-Panel

KNOP ES (Extended Scrub-verlengd schrobben) (OPTIONEEL)

De *ES-knop* schakelt het *ES-systeem* in als de *1-STEP-knop* wordt geactiveerd.

Machines uitgerust met het standaard bedieningspaneel: De *ES-knop* schakelt het *ES-systeem* in als de *1-STEP-knop* wordt geactiveerd. Het indicatielampje naast de knop gaat branden.

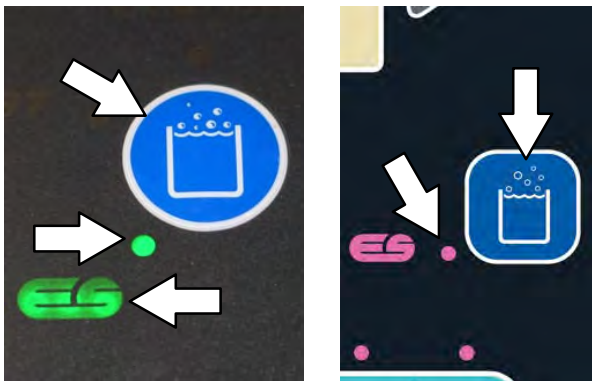

Standaardpaneel

Machines uitgerust met Pro-Panel bedieningspaneel: De slash verdwijnt van de *ES-knop* en de knop licht op als de *ES-knop* wordt ingedrukt om aan te geven dat deze actief is.



Pro-Panel

SCHROBBORSTELDRUK

Onder normale schoonmaakomstandigheden dient de borsteldruk in de laagste stand te staan. Bij extreem zware vervuiling kunt u de borsteldruk in de hoogste stand zetten. De snelheid waarmee de machine rijdt, en de toestand van de vloer zijn van invloed op de schoonmaakprestatie. Als de borstels zijn versleten, moet u mogelijk een hogere borsteldruk toepassen. Als de machine wordt in- of uitgeschakeld, wordt automatisch de laatst gebruikte instelling gekozen.

INSTELLEN VAN DE SCHROBBORSTELDRUK – STANDAARD BEDIENINGSPANEEL

Met de 1-STEP-knop geactiveerd drukt u op de knop voor borsteldruk om de borsteldruk te verhogen of te verlagen. De lampjes van de borsteldruk geven de huidige instelling voor de borsteldruk aan.



SCHROBBORSTELDRUK INSTELLEN – PRO-PANEEL

Druk op de knop voor borsteldruk voor toegang tot de knop voor het verhogen (+) van de borsteldruk, de knop voor het verlagen (-) van de borsteldruk en de indicatorbalk voor de borsteldruk.



Gebruik de knop voor het verhogen (+) van de borsteldruk en de knop voor het verlagen (-) van de borsteldruk om de borsteldruk te wijzigen. De indicatorbalk voor borsteldruk toont de huidige borsteldruk.



VLOEISTOFTOEVOER

De snelheid waarmee de machine rijdt, en de toestand van de vloer zijn van invloed op de schrobprestaties. Onder normale omstandigheden dient het niveau van de vloeistof toevoer in de laagste stand te staan (het linker lampje). Bij extreem zware vervuiling kan de vloeistof toevoer op een hogere stand worden ingesteld (het middelste of rechter lampje). Wanneer de machine wordt in- of uitgeschakeld, wordt automatisch de laatst gebruikte instelling toegepast.

VLOEISTOFTOEVOER INSTELLEN – STANDAARDPANEEL

Met de 1-STEP-knop geactiveerd, drukt u op de knop voor het verhogen van de vloeistof toevoer (+) of de knop voor het verlagen van de vloeistof toevoer (-) om het vloeistofniveau in te stellen. De lampjes van de vloeistof toevoer geven de huidige instelling voor de vloeistof toevoer aan.

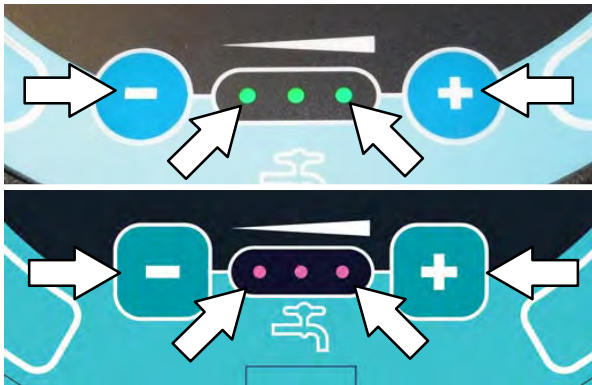

VLOEISTOFTOEVOER INSTELLEN – PRO-PANEEL

Druk op de knop voor vloeistof toevoer voor toegang tot de knop voor het verhogen van de vloeistof toevoer (+), de knop voor het verlagen van de vloeistof toevoer (-) en de indicatorbalk voor vloeistof toevoer.



Gebruik de knop voor het verhogen van de vloeistof toevoer (+) en de knop voor het verlagen van de vloeistof toevoer (-) om het vloeistofniveau in te stellen. De indicatorbalk voor vloeistof toevoer geeft de huidige instelling voor de vloeistof toevoer aan.



SCHROBBEN – STANDAARDPANEEL

VOOR DE VEILIGHEID: Gebruik de machine niet voordat u deze handleiding hebt gelezen en begrepen.

1. Zet de machine aan.
2. Druk op de 1-STEP-knop. Het lampje bij de knop gaat branden.

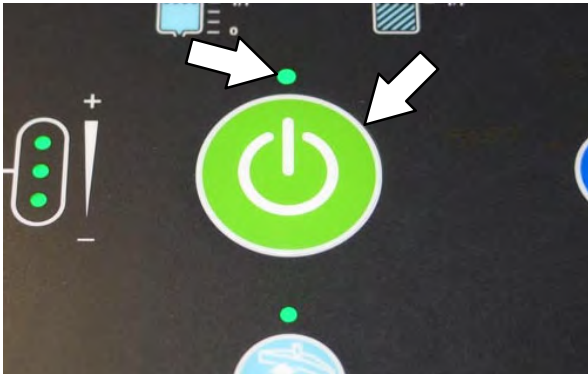

3. Schakel, indien nodig, de schrobmodus in die nodig is voor de ruimte die u gaat reinigen.
4. Pas zo nodig de instelling van de borsteldruk en de vloeistoftoevoer aan.
5. Zet de *richtingshendel* in de Vooruit-stand.
6. Druk het *rijpedaal* in om te beginnen met schrobben.

OPMERKING: Zet het ec-H2O-systeem NIET aan tijdens gewoon schrobben. Gewone reinigingsmiddelen kunnen een storing veroorzaken in het ec-H2O-systeem. Voordat u het ec-H2O-systeem gaat gebruiken, dient u de schoonwatertank te legen en schoon te spoelen. Vul de tank vervolgens met schoon, koud water.

alleen ec-H2O machines: Een rood knipperlampje aan de onderkant van de LED recht boven de ec-H2O knop geeft aan wanneer het ec-H2O-systeem doorgespoeld moet worden. Raadpleeg de SPOELPROCEDURE VOOR DE ec-H2O MODULE in het hoofdstuk ONDERHOUD.

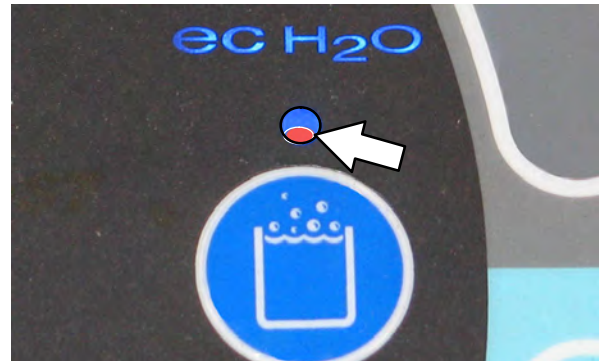

WAARSCHUWING: Ontvlambare of chemisch reagerende stoffen kunnen explosies of brand veroorzaken. Veeg niet op.

VOOR DE VEILIGHEID: Rijd langzaam met de machine op hellingen en gladde oppervlakken.

OPMERKING: Als de machine achteruit rijdt, gaat de wisser automatisch omhoog. Zo wordt schade aan de wisser voorkomen.

7. Laat het *rijpedaal* los en druk het *rempedaal* in om de machine te stoppen.
8. Druk op de 1-STEP-knop om te stoppen met schrobben. Het lampje naast de knop gaat uit en na een korte vertraging stoppen de schrobfuncties.

OPMERKING: Als er een foutcode of waarschuwingscode wordt aangegeven tijdens het werken met de machine (knipperlicht /foutaanwijzing, een code op het LCD-scherm en een alarm), stop dan de machine en raadpleeg het hoofdstuk STORINGSLAMPJES of WAARSCHUWINGSCODES van deze handleiding en de corrigerende actie om de fout of waarschuwing te verwijderen.

SCHROBBEN – PRO-PANEL

VOOR DE VEILIGHEID: Gebruik de machine niet voordat u deze handleiding hebt gelezen en begrepen.

1. Start de machine.
2. Meld u aan bij de machine, indien van toepassing. Zie *PRO-ID AANMELDSCHERM*.
3. Voltooi de Pro-Check voorbereidingscontrolelijst, indien van toepassing. Zie *DE PRO-CHECK VOORBEREIDINGSCONTROLELIJST VOLTOOIEN*.

OPMERKING: Bepaal de schrobmodi/-instellingen voordat u met het schrobben begint.

4. Druk op de 1-STEP-knop. De 1-STEP-knop en alle andere geselecteerde schrob-/dweilknoppen gaan branden.

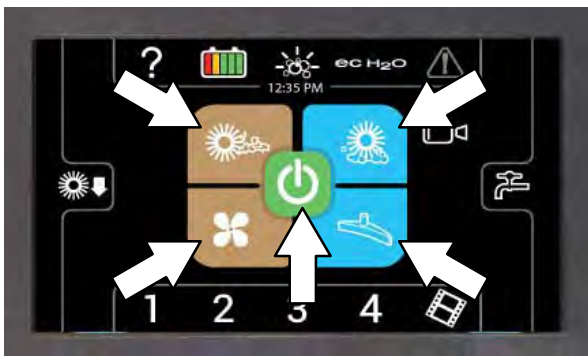

5. Pas zo nodig de instelling van de schrobborsteldruk en de vloeistoftoevoer aan.

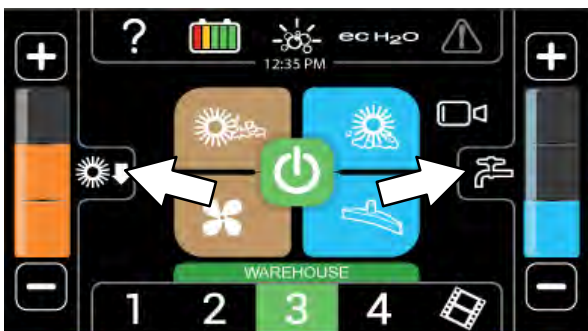

Schakel, indien nodig, de schrobmodus of zone-instelling in die nodig zijn voor de ruimte die u gaat reinigen.

6. Deactiveer de parkeerrem.
7. Zet de *richtingshendel* in de Vooruit-stand.
8. Druk het rijpedaal in om te beginnen met schrobben.

OPMERKING: Zet het ec-H2O-systeem NIET aan tijdens gewoon schrobben. Gewone reinigingsmiddelen kunnen een storing veroorzaken in het ec-H2O-systeem. Voordat u het ec-H2O-systeem gaat gebruiken, dient u de schoonwatertank te legen en schoon te spoelen. Vul de tank vervolgens met schoon, koud water.

! WAARSCHUWING: Ontvlambare of chemisch reagerende stoffen kunnen explosies of brand veroorzaken. Veeg niet op.

VOOR DE VEILIGHEID: rijd langzaam op hellingen en gladde oppervlakken.

OPMERKING: De wisser gaat automatisch omhoog als de machine achteruit rijdt. Daardoor raakt de wisser niet beschadigd.

9. Druk op de knop voor achteruitkijkcamera als u het reinigen achter de machine wilt controleren.



10. Laat het rijpedaal los en druk het rempedaal in om de machine te stoppen.
11. Druk op de 1-STEP-knop om te stoppen met schrobben. De knop zal niet langer branden en schrob-/veegfuncties zullen na een korte vertraging stoppen.

*OPMERKING: Als er een storings- of waarschuwingscode is tijdens werking van de machine, stop de machine dan en raadpleeg het hoofdstuk *STORINGEN/WAARSCHUWINGEN* van deze handleiding voor de oorzaak en de correctie die nodig is om de storing te verwijderen.*

DUBBEL SCHROBBEN

De dubbele schrobmethode wordt gebruikt om opengehoopt zwaar vuil te verwijderen. U doet dit door tweemaal over het te reinigen oppervlak te rijden. Maak eerst een gang over het te schrobben gedeelte met de achterste vloerwisser omhoog. Hierdoor wordt er vloeistof over het oppervlak verspreid die kan intrekken in het vuil op de vloer. Gebruik de methode dubbel schrobben om zwaar vervuilde oppervlakken te reinigen.

U kunt dubbel schrobben met het *ec-H2O*-SCHROBSYSTEEM (optioneel), ES-SCHROBSYSTEEM (optioneel) en in de modus CONVENTIONEEL SCHROBBEN.

Haal handmatig beide vloerwissers omhoog en plaats de vergrendeling van de dubbele schrobenheid om de vloerwissers vast te zetten op deze stand.

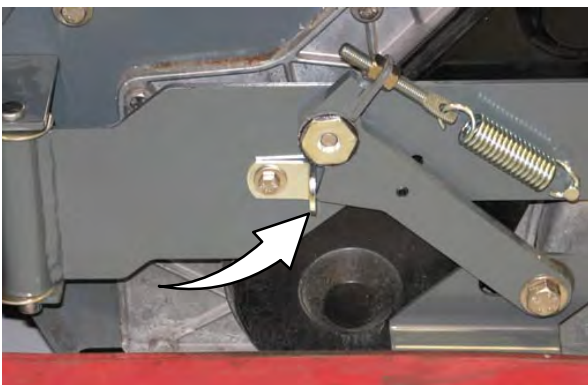

Druk op de *1-STEP*-knop en vervolgens op de knop voor *Vacuümventilator/wisser*. Het lampje boven de knop *Vacuümventilator/wisser* dooft, het dweilrubber gaat omhoog en de vacuümventilator wordt uitgeschakeld. Schrob het zeer vuile oppervlak. Laat het reinigingsmiddel 5–15 minuten op het oppervlak inwerken.

Machines uitgerust met het standaardpaneel:

Druk op de knop *1-STEP* en vervolgens op de knop *Vacuümventilator/wisser*. Het lampje boven de knop *Vacuümventilator/wisser* dooft, de wisser gaat omhoog en de vacuümventilator wordt uitgeschakeld.

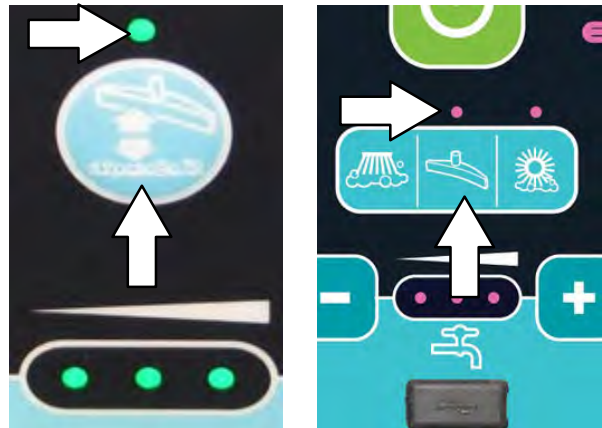

Machines uitgerust met Pro-Panel

bedieningspaneel: Druk op de knop *1-STEP* en vervolgens op de knop *Vacuümventilator/wisser*. Het lampje boven de knop voor *schrobzuigventilator/wisser* dooft, de wisser gaat omhoog en de vacuümventilator wordt uitgeschakeld.



Schrob het zeer vuile oppervlak. Laat het reinigingsmiddel 5–15 minuten op het oppervlak inwerken.

VOOR DE VEILIGHEID: Rijd langzaam met de machine op hellingen en gladde oppervlakken.

Voordat u de vloer voor de tweede keer schrobt, brengt u de zijwissers naar beneden en drukt u op de knop *Vacuümventilator/dweilrubber* om de achterwisser naar beneden te brengen en de vacuümventilator in te schakelen. Het lampje boven de knop gaat branden. Schrobt de vloer nu voor de tweede keer, waarbij u de reinigingsoplossing opzuigt.



WAARSCHUWING: Ontvlambare of chemisch reagerende stoffen kunnen explosies of brand veroorzaken. Veeg niet op.

OPMERKING: Verlaag de vloeistoftoevoer als u de vloer voor een tweede keer schrobt, indien gewenst.

OPMERKING: Dubbel schrobben wordt niet aanbevolen op plaatsen waar de reinigingsvloeistof onder rekken kan stromen of producten kan beschadigen.

MODUS WATER OPZUIGEN (SCHROBBEN UITGESCHAKELD)

U kunt de machine gebruiken om water of niet-ontvlambare vloeistoffen op te zuigen.

WAARSCHUWING: Ontvlambare of chemisch reagerende stoffen kunnen explosies of brand veroorzaken. Veeg niet op.

Voordat u water of niet-brandbare vloeistoffen opzuigt, dient u ervoor te zorgen dat de 1-STEP-knop is geactiveerd en dat alle andere reinigingsfuncties uitgeschakeld zijn.

Machines uitgerust met het standaard bedieningspaneel: Druk op de *knop* voor *schrobzuigventilator/wisser*. Het lampje boven de knop gaat aan, de wisser komt omlaag en de vacuümventilator begint te werken. Zuig het water of de niet-ontvlambare vloeistof op.

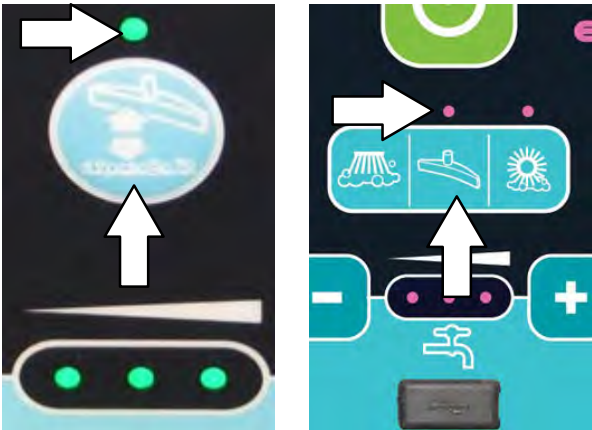

Machines uitgerust met Pro-Panel bedieningspaneel: Druk op de *knop* voor *schrobzuigventilator/wisser*. De knop licht op, de wisser komt omlaag en de vacuümventilator begint te werken. Zuig het water of de niet-ontvlambare vloeistof op.



STOPPEN MET SCHROBBEN

1. Om te stoppen met schrobben, drukt u, terwijl de machine nog rijdt, op de knop *1-Step*. De wisser blijft korte tijd in gedaalde stand staan om het water in de schrobkop op te nemen en gaat dan weer omhoog.
2. Laat het *rijpedaal* los en druk het *rempedaal* in om de machine te stoppen.

VUILWATERTANK LEGEN EN REINIGEN

Leeg en reinig de vuilwatertank dagelijks of telkens wanneer de foutcode "Vuilwatertank vol" op het LCD-scherm wordt weergegeven.

Maak de buitenkant van de tank schoon met vinylreinigingsmiddel.

1. Rijd de machine naar een afvoerputje.
2. Verlaag de achterbumperklep/trede.

VOOR DE VEILIGHEID: Voordat u de machine achterlaat of er onderhoud aan pleegt, dient u de machine op een vlakke ondergrond te parkeren, de machine uit te schakelen, de parkeerrem in te schakelen en de sleutel uit het contact te halen.

3. Neem de aftapslang van de vuilwatertank van de tank.



4. Houd de aftapslang in de buurt van het afvoerputje, draai het mondstuk open en leg het uiteinde van de slang naast het afvoerputje.

OPMERKING: Zorg ervoor dat het mondstuk in een veilige richting wijst voordat u het opendraait.



5. Draai het mondstuk zo nodig in een andere stand om de vloeistoftoevoer te reguleren.

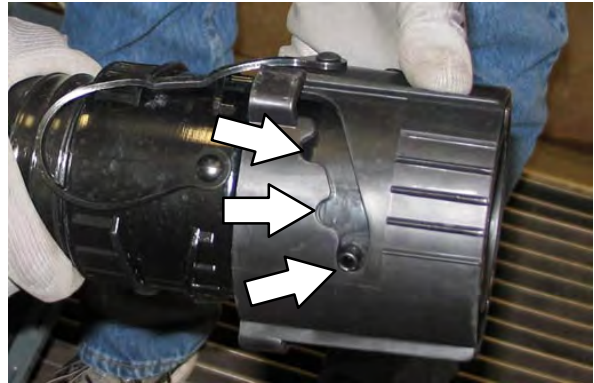

6. Open het deksel van de vuilwatertank en spoel de tank schoon met schoon water. Spoel de sensor boven in de tank schoon.

Alleen ES machines: Reinig de twee na laagste sensor (niet weergegeven).

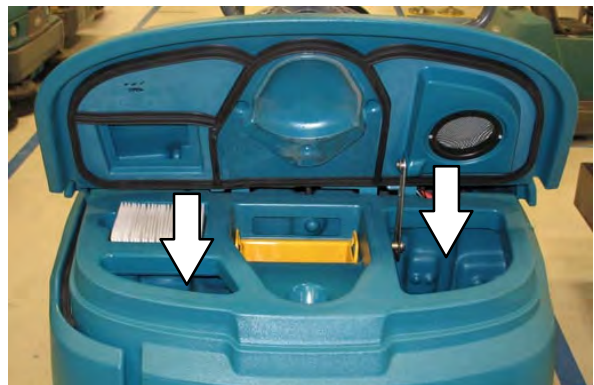

7. ES-machines: Spoel de ES-filter onderin de vuilwatertank af.

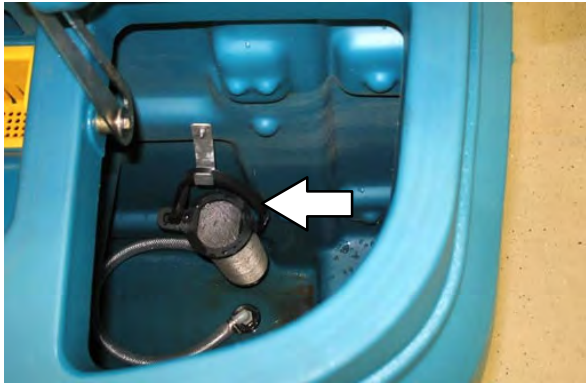

8. Om lekken te voorkomen, reinigt u het uiteinde van het mondstuk en de binnenzijde van het aankoppelstuk van de aftapslang.



OPMERKING: Reinig de tanks NIET met stoom. Door overmatige hitte kunnen de tanks en andere onderdelen beschadigd raken.

9. Draai het aankoppelstuk dicht en breng de aftapslang weer aan op de vuilwatertank.



10. Controleer dagelijks het inlaatfilter van de vacuümventilator. Als het inlaatfilter vuil is, reinigt u het met een vochtige doek of spuit u het schoon met een slang. Laat het filter helemaal opdrogen alvorens het terug te plaatsen in de machine.



11. Haal het rooster van het afzuigsysteem uit het deksel van de vuilwatertank en maak het rooster schoon.



12. Verwijder de vuilvergaarbak uit de vuilwatertank en spoel alle resten van de vuilvergaarbak af.



13. Sluit het deksel van de vuilwatertank.

14. Cilindrische schrobkop: Neem de vuilvergaarbak uit en reinig deze. Plaats de schone vuilvergaarbak terug in de schrobkop.



OPMERKING: Om de vuilbak te kunnen verwijderen, dient u de schrobkop 25 mm (1 in) te laten zakken.

OPMERKING: U kunt de vuilvergaarbak uitsluitend via de rechterzijde van de machine uitnemen.

15. Verhoog de achterbumperklep/trede.

SCHOONWATERTANK LEGEN EN REINIGEN

Alleen van toepassing op machines met ES (Extended Scrub): Leeg en reinig dagelijks de schoonwatertank.

Maak de buitenkant van de tank schoon met vinylreinigingsmiddel.

1. Rijd de machine naar een afvoerputje.

VOOR DE VEILIGHEID: Voordat u de machine achterlaat of er onderhoud aan pleegt, dient u de machine op een vlakke ondergrond te parkeren, de machine uit te schakelen, de parkeerrem in te schakelen en de sleutel uit het contact te halen.

2. Verlaag de achterbumperklep/trede.
3. Neem de aftapslang van de schoonwatertank van de tank.



4. Houd de aftapslang in de buurt van het afvoerputje, draai het mondstuk open en leg het uiteinde van de slang naast het afvoerputje.

OPMERKING: Zorg ervoor dat het mondstuk in een veilige richting wijst voordat u het opendraait.



5. Draai het mondstuk zo nodig in een andere stand om de vloeistoftoevoer te reguleren.

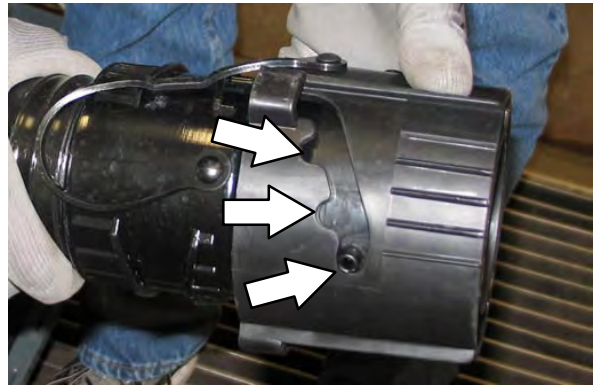

6. Draai de hendel en open het deksel van de schoonwatertank en spoel de tank schoon met schoon water. Spoel de ES-filter van het rooster onderin de tank af.

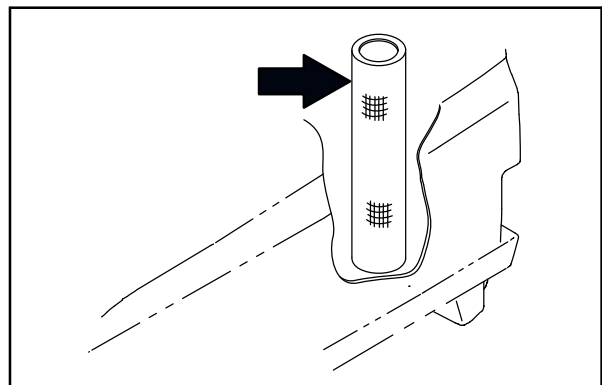

OPMERKING: Reinig de tanks NIET met stoom. Door overmatige hitte kunnen de tanks en andere onderdelen beschadigd raken.

BEDIENING

- Om lekken te voorkomen, reinigt u het uiteinde van het mondstuk en de binnenzijde van het aankoppelstuk van de aftapslang.

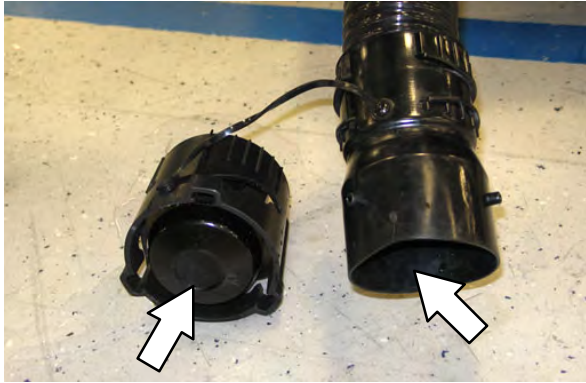

- Draai het aankoppelstuk dicht en breng de aftapslang weer aan op de schoonwatertank.



- Verhoog de achterbumperklep/trede.

DE MACHINE UITZETTEN

- Neem uit voet van het *rijpedaal*.
- Druk op de *1-STEP-knop* om te stoppen met schrobben.
- Druk op het *rempedaal* om de machine te stoppen.
- Zet de *contactsleutel* op UIT en haal de sleutel uit het contactslot.

VOOR DE VEILIGHEID: Voordat u de machine achterlaat of er onderhoud aan pleegt, dient u de machine op een vlakke ondergrond te parkeren, de machine uit te schakelen, de parkeerrem in te schakelen en de sleutel uit het contact te halen.

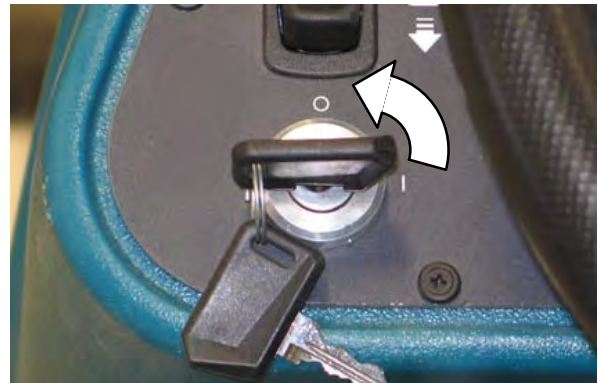

STORINGSLAMPJES

Er zitten twee visuele indicatoren op de machine: een rood lampje en een LCD-scherm.

Als zich een storing voordoet, knippert het rode lampje voortdurend.

De LCD geeft een storingscode aan. Als zich meerdere storingen tegelijkertijd voordoen, worden de storingscodes om en om aangegeven.

Alle visuele storingsmeldingen gaan bovendien vergezeld van een geluidssignaal, zodat de bestuurder weet dat zich een storing heeft voorgedaan.

Zet de machine uit en neem de oorzaak van de storing weg om het storingslampje te resetten. Het storingslampje wordt gereset wanneer de machine wordt herstart.

Zie de lijst hieronder voor de oorza(a)k(en) van een storing en de bijbehorende oplossingen.

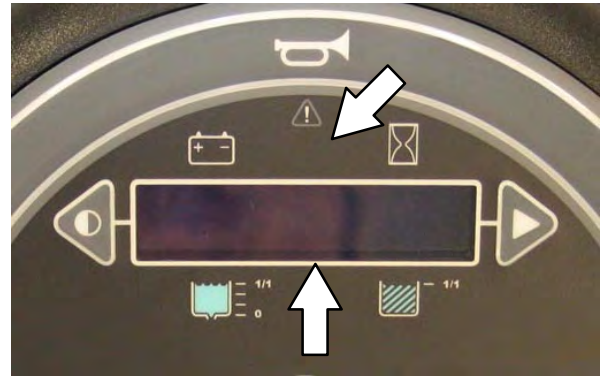

Storingscode (Weergegeven op LCD)	Oorza(a)k(en)	Oplossing
F1:Rcv Tank Full	Vuilwatertank is vol	Leeg de vuilwatertank
F2: Opl. Tank Leeg	De oplossingstank is leeg	Vul de oplossingstank
F3: Accu Zeer Laag	Accu bijna leeg	Laad de accu op
F4: V/L Borstel Storing##	Linker voorborstel werkt niet	Schakel de machine uit en weer in. Als de storingscode opnieuw wordt weergegeven, gebruikt u de machine niet meer en neemt u contact op met de onderhoudsdienst van Tennant
F5: R/R Borstel Storing##	Rechter achterborstel werkt niet	
F6: Vac 1 Kort	Vacuümventilator 1 werkt niet	
F7: Vac 2 Kort	Vacuümventilator 2 werkt niet	
F8: Controleer de borstels	Borstels werken niet	Controleer de borstels. Vervang versleten borstels. Schakel deze uit en start de machine opnieuw. Als de storingscode opnieuw wordt weergegeven, gebruikt u de machine niet meer en neemt u contact op met de onderhoudsdienst van Tennant
F9: Fout aandrijving	Er werkt geen enkele schrobfunctie (1-Step werkt niet)	Schakel de machine uit en weer in. Als de storingscode opnieuw wordt weergegeven, gebruikt u de machine niet meer en neemt u contact op met de onderhoudsdienst van Tennant
F10: Opnamefout	Er werkt geen enkele schrobfunctie (1-Step werkt niet)	
F11: Schrobfout	Er werkt geen enkele schrobfunctie (1-Step werkt niet)	

WAARSCHUWINGSCODES/WAARSCHUWINGSCODES

De gebruiker krijgt een storings-/waarschuwing melding als er een mechanisch/elektronisch probleem met de machine is.

Alle visuele storingsmeldingen gaan vergezeld van een geluidssignaal, zodat de bestuurder weet dat zich een storing heeft voorgedaan.

Zet de machine uit en neem de oorzaak van de storing weg te nemen en de storings-/waarschuwing lampjes te resetten. Het storings-/waarschuwing lampje wordt gereset wanneer de machine wordt herstart.

Bekijk de tabel met storingsmeldingen om de oorzaak of oorzaken van een storing en de bijbehorende oplossingen te zien.

FOUT-/WAARSCHUWINGSINDICATOREN – STANDAARD BEDIENINGSPANEEL

Er zitten twee visuele indicatoren op de machine: een rood lampje en een LCD-scherm.

Als zich een storing voordoet, knippert het rode lampje voortdurend.

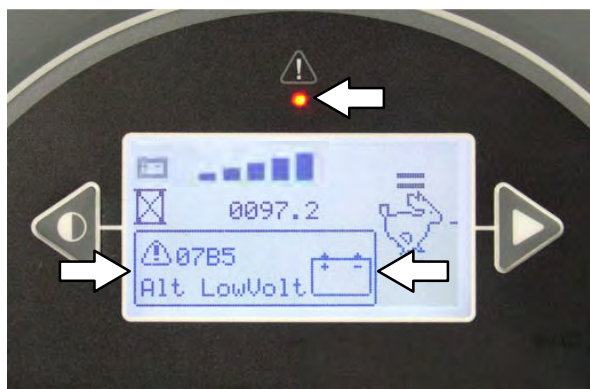
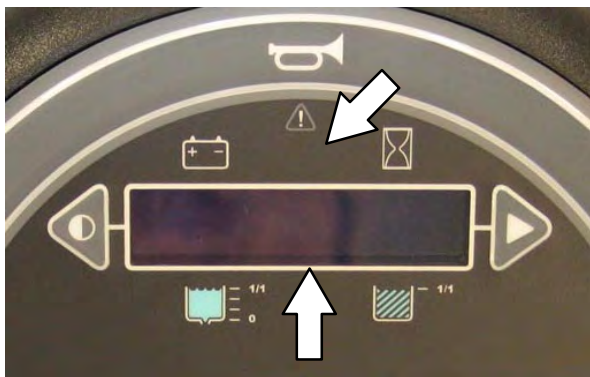



De LCD geeft een storingscode aan. Als zich meerdere storings tegelijkertijd voordoen, worden de storingscodes om en om aangegeven.

FOUT-/WAARSCHUWINGSINDICATOREN – PRO-PANEL

De knop voor storings-/waarschuwing lampjes zal blijven knipperen ten teken dat er een storing/waarschuwing is. De multi-gekleurde achtergrond zal wijzigen naar een zwarte achtergrond.





 Druk op het knipperende *rode* storingslampje om de storings te bekijken. Er verschijnt storings-/waarschuwingsscherm.

 Druk op de knipperende *gele* storingsindicator om de waarschuwingen te bekijken. Er verschijnt storings-/waarschuwingsscherm.

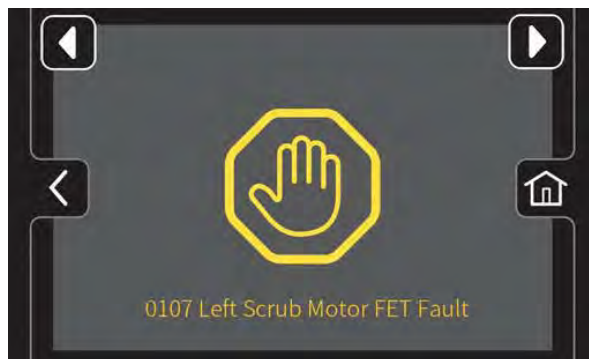
De storings-/waarschuwingstekst zal onder het pictogram op het midden van het scherm verschijnen.



 Druk op de *pijl naar rechts* om door de storings/waarschuwingen te bladeren.

 Druk op *pijlje naar links* om terug te bladeren door de fouten/waarschuwingen.

 Druk op de homeknop om terug te gaan naar het hoofdscherm.

 Druk op de terugknop om terug te gaan naar het vorige scherm.

**STORINGS- /WAARSCHUWINGSCODES
(S/N 0000-1199)**

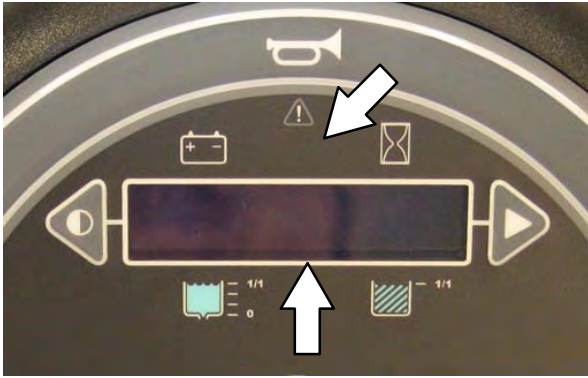

Zie de lijst hieronder voor de oorza(a)k(en) van een storing en de bijbehorende oplossingen.

Storingscode (S/N 0000-1199) (Weergegeven op LCD)	Oorza(a)k(en)	Oplossing
F1: Rcv Tank Full	Vuilwatertank is vol	Leeg de vuilwatertank
F2: Opl. Tank Leeg	De oplossingstank is leeg	Vul de oplossingstank
F3: Accu Zeer Laag	Accu bijna leeg	Laad de accu op
F4: V/L Borstel Storing##	Linker voorborstel werkt niet	Schakel de machine uit en weer in. Als de storingscode opnieuw wordt weergegeven, gebruikt u de machine niet meer en neemt u contact op met de onderhoudsdienst van Tennant
F5: R/R Borstel Storing##	Rechter achterborstel werkt niet	
F6: Vac 1 Kort	Vacuümventilator 1 werkt niet	
F7: Vac 2 Kort	Vacuümventilator 2 werkt niet	
F8: Controleer de borstels	Borstels werken niet	
F9: Fout aandrijving	Er werkt geen enkele schrobfunctie (1-Step werkt niet)	Schakel de machine uit en weer in. Als de storingscode opnieuw wordt weergegeven, gebruikt u de machine niet meer en neemt u contact op met de onderhoudsdienst van Tennant
F10: Opnamefout	Er werkt geen enkele schrobfunctie (1-Step werkt niet)	
F11: Schrobfout	Er werkt geen enkele schrobfunctie (1-Step werkt niet)	

BEDIENING

Storingscode (S/N 0000–1199) (Weergegeven op LCD)	Oorza(a)k(en)	Oplossing
W1: Accu Laag	Accu bijna leeg.	Laad de accu's op.
W2: Niet beschikbaar	Noch ES noch ec-H2O is ingeschakeld.	Gekozen schrobmodus (ES/ec-H2O) niet beschikbaar. Verschijnt als de machine op transportmodus staat (<i>1-Step</i> niet ingeschakeld).
W3: Geen [Zijkant/Vegen] Configuratie	Zijborstel is niet ingeschakeld.	Zijborstel is niet beschikbaar. Voorveegeenheid niet beschikbaar.
W4: Niet actief	Gekozen functie niet ingeschakeld.	Druk op de knop <i>1-Step</i> om alle functies te activeren.
W5: Vloeistof Uit	Vloeistoftoevoer niet ingeschakeld.	Schakel de vloeistoftoevoer in.
W6: Rem Aan	Parkeerrem is ingeschakeld.	Haal de parkeerrem los.
W7: Zijborstel Waarschuwing##	Zijschrobborstel werkt niet.	Schakel de machine uit en weer in. Als de storingscode opnieuw wordt weergegeven, gebruikt u de machine niet meer en neemt u contact op met de onderhoudsdienst van Tennant.
W8: L Zijkant Br Kort	Linker zijveegborstel werkt niet.	
W9: R Zijkant Br Kort	Rechter zijveegborstel werkt niet.	
W10: L Veegborstel Kort	Linker voorveegborstel werkt niet.	
W11: M Veegborstel Kort	Hoofdvoorveegborstel werkt niet.	
W12: R Veegborstel Kort	Rechter voorveegborstel werkt niet.	
W13: Open [Voor/Links] Br	Hoofdvoorborstel werkt niet.	
W14: Open [Achter/Rechts] Br	Rechter hoofdborstel werkt niet.	Controleer de betreffende stroomonderbreker. Controleer de aansluiting van de kabels. Als deze niet aangesloten zijn, sluit deze opnieuw aan. Als de storingscode opnieuw wordt weergegeven, gebruikt u de machine niet meer en neemt u contact op met de onderhoudsdienst van Tennant.
W15: Open zijborstel	Zijschrobborstel werkt niet.	
W16: Open L Zijborstel	Linker zijveegborstel werkt niet.	
W17: Open R Zijborstel	Rechter zijveegborstel werkt niet.	
W18: Open L Veegborstel	Linker voorveegborstel werkt niet.	
W19: Open M Veegborstel	Hoofdvoorveegborstel werkt niet.	
W20: Open R Veegborstel	Rechter voorveegborstel werkt niet.	
W21: Vegen Zuigen Kort	De vacuümventilator van de voorveegeenheid werkt niet.	Schakel deze uit en start de machine opnieuw. Als de storingscode opnieuw wordt weergegeven, gebruikt u de machine niet meer en neemt u contact op met de onderhoudsdienst van Tennant.
W22: Open Vac 1	Vacuümventilator 1 werkt niet.	Controleer de betreffende stroomonderbreker. Controleer de aansluiting van de kabels. Als deze niet aangesloten zijn, sluit deze opnieuw aan. Als de storingscode opnieuw wordt weergegeven, gebruikt u de machine niet meer en neemt u contact op met de onderhoudsdienst van Tennant.
W23: Open Vac 2	Vacuümventilator 2 werkt niet.	
W24: Open Vegen Zuigen	De vacuümventilator van de voorveegeenheid werkt niet.	
W25: SqueegeeStall	Achterwisser gaat niet naar beneden.	

Storingscode (S/N 0000–1199) (Weergegeven op LCD)	Oorza(a)k(en)	Oplossing
W26: Side Stall	Zijschrobborstel/motor van zijborstel wordt verstopt.	Controleer borstel/borstelmotor op obstructies. Duidelijke obstructies. Als de storingscode opnieuw wordt weergegeven, gebruikt u de machine niet meer en neemt u contact op met de onderhoudsdienst van Tennant.
W27: Linkerkant Stall	Motor linker zijveegborstel/zijborstel is verstopt.	
W28: Rechterkant Stall	Motor rechter zijveegborstel/zijborstel is verstopt.	
W29: VeegStall	Voorveegeenheid gaat niet omlaag.	Controleer de voorveegaandrijving op obstructies. Duidelijke obstructies. Als de storingscode opnieuw wordt weergegeven, gebruikt u de machine niet meer en neemt u contact op met de onderhoudsdienst van Tennant.
W30: DetPompKort	Reinigingsmiddelpomp werkt niet.	Schakel deze uit en start de machine opnieuw. Als de waarschuwingscode opnieuw wordt weergegeven, gebruikt u de machine niet meer en neemt u contact op met de onderhoudsdienst van Tennant.
W31: ES PompKort	ES–pomp werkt niet.	
W32: ZijkantPompKort	Pomp zijschrobborstel werkt niet.	
W33: Ec Pomp Kort	ec–H2O–pomp werkt niet.	
W34: DetPompOpen	Reinigingsmiddelpomp werkt niet.	Controleer de betreffende stroomonderbreker. Controleer de aansluiting van de kabels. Als deze niet aangesloten zijn, sluit deze opnieuw aan. Als de storingscode opnieuw wordt weergegeven, gebruikt u de machine niet meer en neemt u contact op met de onderhoudsdienst van Tennant.
W35: ES PompOpen	ES–pomp werkt niet.	
W36: ZijPompOpen	Pomp zijschrobborstel werkt niet.	
W37: Ec Pomp Open	ec–H2O–pomp werkt niet.	
W38: [Zijkant/Vegen] Offline	Zijveegborstel, zijschrobborstel of voorveegeenheid werkt niet.	Schakel deze uit en start de machine opnieuw. Als de waarschuwingscode opnieuw wordt weergegeven, gebruikt u de machine niet meer en neemt u contact op met de onderhoudsdienst van Tennant.
W39: ECH2O Offline	ec–H2O–systeem werkt niet.	Schakel deze uit en start de machine opnieuw. Als de waarschuwingscode opnieuw wordt weergegeven, gebruikt u de machine niet meer en neemt u contact op met de onderhoudsdienst van Tennant.

OPMERKING: *Neem contact op met een servicemedewerker van Tennant voor alle andere storingscodes.*

BEDIENING

STORINGS-/FOUTCODES (S/N 1200-)



Standaardpaneel

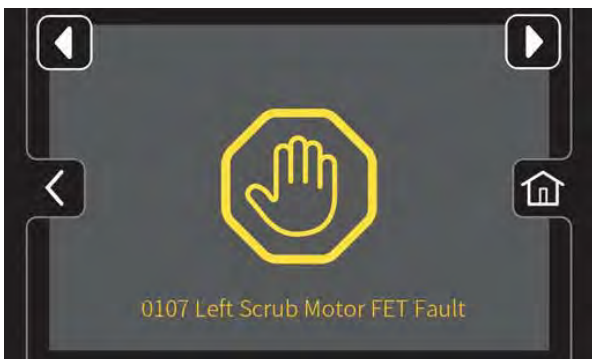

Pro-Panel

Zie de lijst hieronder voor de oorza(a)k(en) van een storing en de bijbehorende oplossingen.

Storingscode (S/N 1200-) (Weergegeven op LCD)	Oorza(a)k(en)	Oplossing
0010 Parkeerrem ingeschakeld	Parkeerrem is ingeschakeld.	Haal de parkeerrem los.
0701 ECH20 spoelen vereist	Ec-H20-systeem is verstopt met verontreinigingen	Spoel het ec-H20-systeem
0781 Schoonmaakmiddeltank is leeg	De schoonmaakmiddeltank is leeg	Vul de schoonmaakmiddeltank
0790 Schoonwatertank leeg	De oplossingstank is leeg	Vul de oplossingstank
0791 Vuilwatertank vol	Vuilwatertank is vol	Leeg de vuilwatertank
0792 Vloeistof Uit	Vloeistoftoevoer niet ingeschakeld.	Schakel de vloeistoftoevoer in.
07A4 Stoel leeg	Bestuurder zit niet op de zitplaats	Terugkeren naar stoel
FF11 Waarschuwing accu bijna leeg	Accu bijna leeg.	Laad de accu op
FF12 Waarschuwing accu bijna geheel leeg	Accu bijna leeg	Laad de accu op
FFF0 E-Stop ingedrukt	Noodstop ingeschakeld	Noodstop opheffen

OPMERKING: Neem contact op met een servicemedewerker van Tennant voor alle andere storingscodes.

OPTIES

SPROEISTUK (OPTIONEEL)

Met het sproeistuk kunt u de machine en de omgeving van de machine schoonmaken. De schoonwatertank voorziet in de watertoevoer voor het sproeistuk.

VOOR DE VEILIGHEID: Gebruik bij het onderhoud aan de machine geen hogedrukreiniger of waterslang in de buurt van elektrische onderdelen.

VOOR DE VEILIGHEID: Voordat u de machine verlaat of er onderhoud aan pleegt, parkeer de machine op een vlakke ondergrond en trek de handrem aan.

1. Zet de machine aan.
2. Druk op de bovenkant van de *Sproeistukschakelaar* om het sproeistuk in te schakelen. Als het sproeistuk aan is, gaat het lampje op de schakelaar branden.



3. Open de linker afdekking om toegang te krijgen tot het sproeistuk.

4. Trek het sproeistuk uit de achterzijde van de machine en voer de schoonmaakwerkzaamheden uit.



5. Wanneer u klaar bent met schoonmaken, trekt u voorzichtig aan de sproeislang, zodat deze in de machine terugloopt.

OPMERKING: Houd tijdens het teruglopen van de slang in de machine het sproeistuk vast en begeleid de slang. Als u het sproeistuk/de sproeislang loslaat, loopt de slang met grote snelheid terug in de machine. Hierdoor kunnen het sproeistuk en de machine beschadigd raken.

6. Druk op de onderkant van de *sproeistukschakelaar* om de watertoevoer uit te schakelen. Als het sproeistuk wordt uitgeschakeld, dooft het lampje op de schakelaar.

OPMERKING: Zorg dat de schakelaar op het sproeistuk uit staat voordat het schrobben wordt voortgezet. De pomp van het sproeistuk kan schade oplopen als de schakelaar aan wordt gelaten tijdens het schrobben.

HOGEDRUKREINIGER (OPTIONEEL)

De hogedrukreiniger wordt gebruikt voor de zware reiniging. Gebruik geen reinigingsmiddel in de schoonwatertank wanneer de hogedrukreiniger wordt gebruikt omdat dit schade aan de hogedrukreiniger kan veroorzaken.

OPMERKING: Voordat de hogedrukreiniger voor de eerste keer wordt gebruikt of als de schoonmaakmiddeltank volledig is afgetapt, moet de pomp van de hogedrukreiniger worden gevoed. Zie VOEDEN VAN DE POMP VAN DE HOGEDRUKREINIGER.

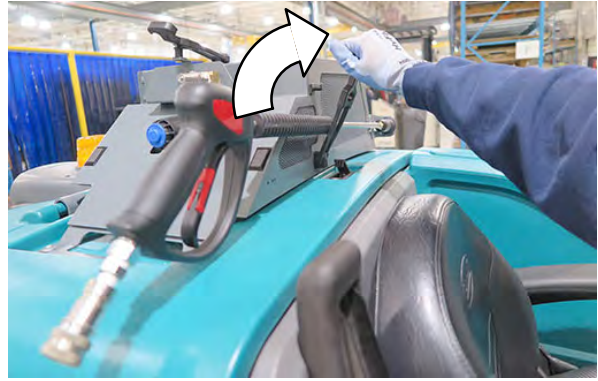

VOOR DE VEILIGHEID: Gebruik bij het onderhoud aan de machine geen hogedrukreiniger of waterslang in de buurt van elektrische onderdelen.

VOOR DE VEILIGHEID: Voordat u de machine achterlaat of er onderhoud aan pleegt, dient u de machine op een vlakke ondergrond te parkeren, de machine uit te schakelen, de parkeerrem in te schakelen en de sleutel uit het contact te halen.

1. Zet de motor uit en schakel de parkeerrem in.

OPMERKING: De hogedrukreiniger werkt alleen als de parkeerrem is ingeschakeld.

2. Ontgrendel de slangbevestiging en verwijder de slang van de hogedrukreiniger uit de machine.



3. Ontgrendel de stangbevestiging van hogedrukreiniger en verwijder de stang uit de machine.

- Maak de slang vast aan de het systeem van de hogedrukreiniger.

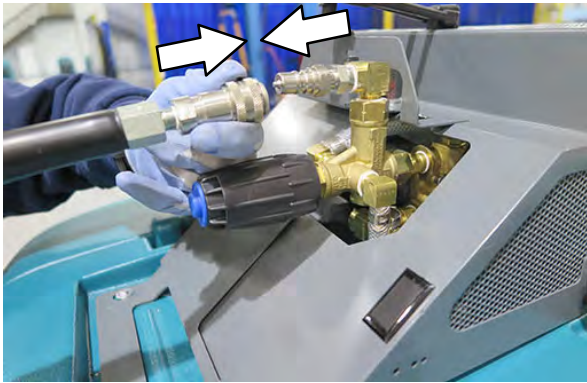

- Maak het andere eind van de slang vast aan de handzuiger.

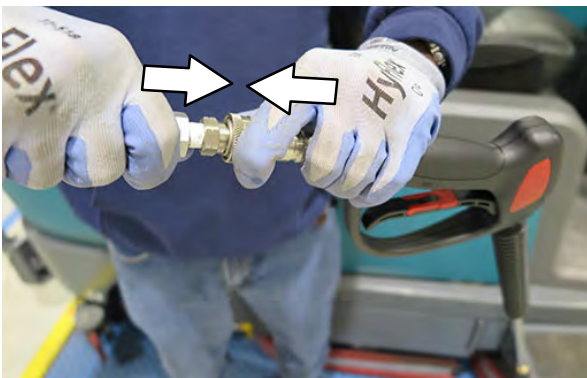

- Zet de zuigmond aan de handzuiger in de gewenste stand.

Trek de zuigmond naar buiten voor de stand **Lage** druk en duw de zuigmond in voor de stand **Hoge** druk. Draai de zuigmond voor de stand **Stroom** of **Ventilator**.



- Start de machine.

- Controleer of de *knop 1-STEP* schrobben uit staat.

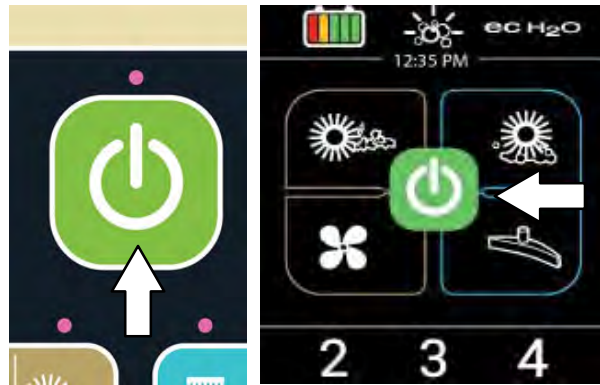

Standaardpaneel

Pro-Panel

- Druk op de bovenkant van de *schakelaar voor hogedrukreiniger* om de hogedrukreiniger in te schakelen. Als de hogedrukreiniger aan is, gaat het lampje op de schakelaar branden.



- Pas zo nodig de druk aan. Draai de knop met de klok mee om de druk groter te maken. Draai de knop tegen de klok in voor minder druk.

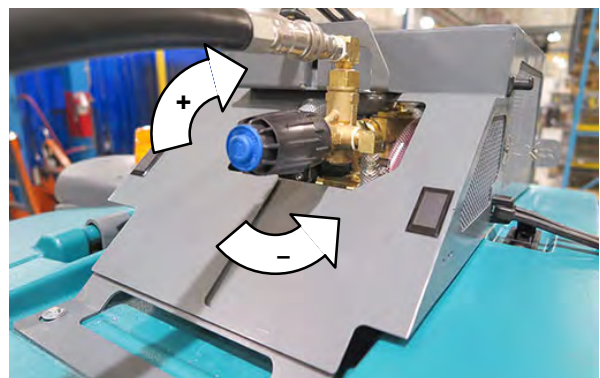

OPMERKING: Pas de druk eerst aan bij handzuiger en dan pas bij het systeem.

11. Druk de pal in om met schoonmaken te beginnen.

! **WAARSCHUWING: besproei geen mensen of dieren. Dat kan ernstig letsel veroorzaken. Draag oogbescherming. Houd de sproeier met beide handen vast.**

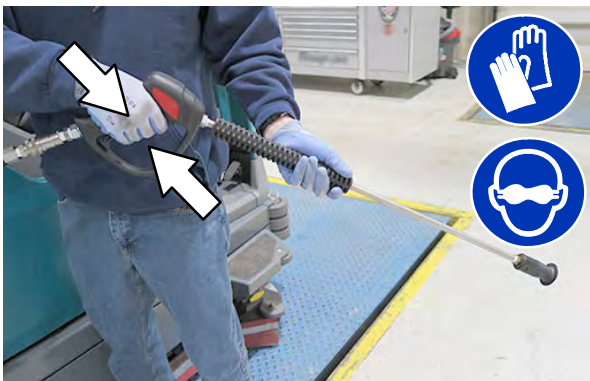

12. Laat de pal los als u klaar bent met reinigen.
13. Druk op de onderkant van de *schakelaar van de hogedrukreiniger* om de hogedrukreiniger uit te schakelen.
14. Richt de stang van de hogedrukreiniger in een veilige richting en druk de pal in om de druk van het systeem te ontlasten.
15. Zet de machine uit.
16. Haal de slang en de handzuiger uit elkaar en berg deze in de juiste opbergplaatsen.

VOEDEN VAN DE POMP VAN DE HOGEDRUKREINIGER

De pomp van de hogedrukreiniger moet worden gevoed voor de eerste inbedrijfstelling of als de schoonwatertank volledig is leeggepompt. Om het systeem te voeden, moet de schoonwaterpomp draaien om water/vloeistof naar de pomp van de hogedrukreiniger te brengen voordat de pomp van de hogedrukreiniger in bedrijf wordt genomen.

VOOR DE VEILIGHEID: Voordat u de machine achterlaat of er onderhoud aan pleegt, dient u de machine op een vlakke ondergrond te parkeren, de machine uit te schakelen, de parkeerrem in te schakelen en de sleutel uit het contact te halen.

1. Zet de motor uit en schakel de parkeerrem in.
2. Blokkeer de achterwielen.
3. Maak de slang en stang vast aan de het hogedrukreinigingssysteem.
4. Start de machine.
5. Deactiveer de parkeerrem.

OPMERKING: Dit voorkomt dat de hogedrukpomp beschadigd raakt doordat er geen water/vloeistof in de pomp aanwezig is.

6. Druk op de bovenkant van de *schakelaar van de hogedrukreiniger* om de vloeistofpomp te activeren. Als de hogedrukreiniger aan is, gaat het lampje op de schakelaar branden.



7. Druk en houd de hendel ingedrukt tot er water/vloeistof uit de stang stroomt.

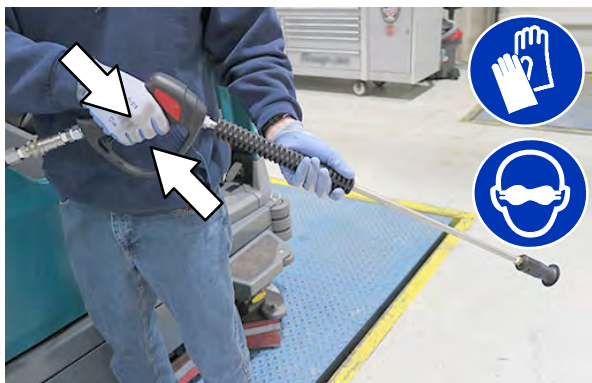

8. Laat de pal los.
9. Druk op de onderkant van de *schakelaar voor hogedrukreinigen* om de hogedrukreiniger uit te schakelen.
10. Zet de motor uit en schakel de parkeerrem in.
11. De pomp van de hogedrukreiniger is nu gevoed.

WATERZUIGER (OPTIONEEL)

Gebruik de handzuiger om plaatsen te reinigen waar u met de machine niet bij kunt.



WAARSCHUWING: Ontvlambare of chemisch reagerende stoffen kunnen explosies of brand veroorzaken. Veeg niet op.

VOOR DE VEILIGHEID: Voordat u de machine verlaat of er onderhoud aan pleegt, parkeer de machine op een vlakke ondergrond en trek de handrem aan.

1. Verlaag de achterbumperklep/trede.
2. Verwijder de onderdelen van de handzuiger van de berglade boven het deksel van het accucompartiment.

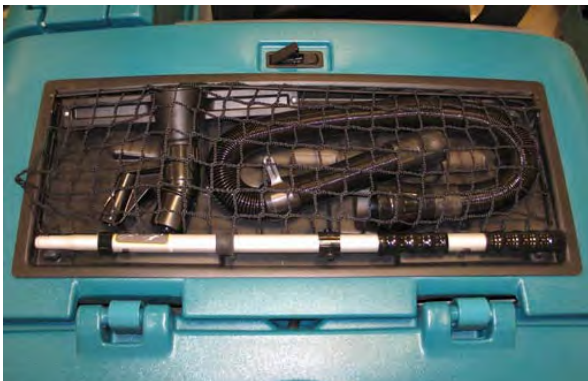

3. Maak de zuigslang los van de achterwisser.



4. Sluit de zuigslang weer aan op de achterste wisserzuigslang.



5. Sluit het zuigsproeistuk weer aan op de zuigslang.



6. Plaats en zet handzuigerhendel vast op de mondstuk van de handzuiger.



7. Bevestig de handzuigerslangkraag op de handzuigerhendel.



8. Breed de handzuigerhendel uit naar de gewenste lengte en draai aan de handzuigerhendel om deze vast te zetten.



9. Zet de machine aan.

10. Druk op de knop voor *Vacuümventilator/wisser* om de vacuümventilator in te schakelen. De wisser gaat helemaal naar beneden.

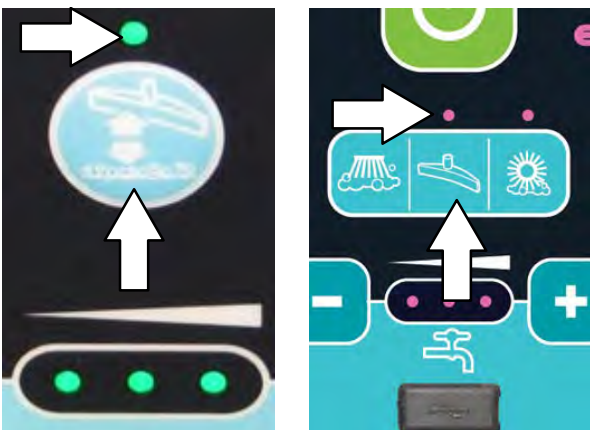

Standaardpaneel



Pro-Panel

11. Zuig de vloer.



12. Als u klaar bent met zuigen, drukt u op de knop *Vacuümventilator/wisser* om de vacuümventilator uit te schakelen. De wisser gaat omhoog.

13. Zet de machine uit.

14. Haal de handzuigerslang van de handzuiger van de achterwisser en haal de handzuiger uit elkaar.

15. Plaats de onderdelen van de handzuiger weer op de berglade boven het deksel van het accucompartiment.

16. Sluit de zuigslang weer aan op de achterste wissereenheid.

17. Haal de achterbumperklep/trede omhoog naar de hoogste stand en zet hem vast op de achterbumper.

ZUIGSTANG (OPTIONEEL)

De zuigstang gebruikt een apart stofzuigsysteem om droog vuil op te zuigen dat in het reinigingssysteem verstrikt kan raken. Het droogzuigsysteem kan los van de machine worden gebruikt of op de machine met een zittende gebruiker.

DE ZUIGSTANG BEDIENEN (NIET OP MACHINE)

VOOR DE VEILIGHEID: Voordat u de machine achterlaat of er onderhoud aan pleegt, dient u de machine op een vlakke ondergrond te parkeren, de machine uit te schakelen, de parkeerrem in te schakelen en de sleutel uit het contact te halen.

1. Verwijder de zuigstang uit de opslaglocatie.



2. Zet de machine aan.
3. Zet de schakelaar de zuigstang aan.

OPMERKING: De zuigstang werkt niet als hij niet op de machine zit tenzij de parkeerrem is ingeschakeld.

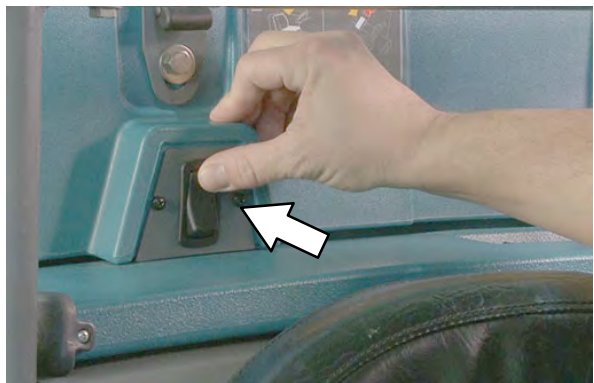

4. Zuig droog vuil naar behoefte op.
5. Schakel de zuigstang uit en breng de zuigstang na afloop terug naar de opslaglocatie.

DE ZUIGSTANG BEDIENEN (OP MACHINE)

1. Verplaats de zuigstang van de opslaglocatie naar de *gebruiksklare* positie.



2. Zet de schakelaar de zuigstang aan.

OPMERKING: De zuigstang zal niet worden ingeschakeld tenzij hij is verwijderd van de gebruiksklare positie.



3. Bedien de machine normaal totdat de zuigstang nodig is.



4. Til de zuigstang uit de *gebruiksklare* positie en zuig het droge vuil naar behoefte op. Het zuiger zal automatisch starten.



OPMERKING: De snelheid van de machine zal afnemen wanneer de zuigstang uit de gebruiksklare positie wordt verwijderd.

5. Plaats de zuigstang na gebruik in de *gebruiksklare* opslaglocatie. Zorg ervoor dat de stang die de zuiger uitschakelt goed vastzit.

HET LEGEN VAN DE VACUÛMVUILVERGAARBAK VAN DE ZUIGSTANG

De zuigstang verzamelt droog vuil in een vacuÛmvuilvergaarbak. Leeg de vacuÛmvuilvergaarbak dagelijks.

VOOR DE VEILIGHEID: Voordat u de machine achterlaat of er onderhoud aan pleegt, dient u de machine op een vlakke ondergrond te parkeren, de machine uit te schakelen, de parkeerrem in te schakelen en de sleutel uit het contact te halen.

1. Ontgrendel en open het vacuÛmdeksel van de zuigstang.



2. Ontgrendel en verwijder de slang van de zuigstang.

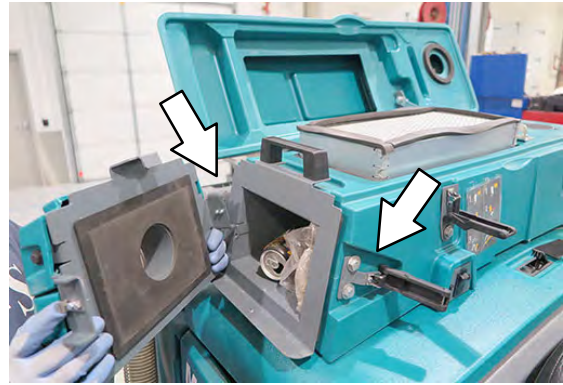

3. Hang de slang van de zuigstang aan de ophangbeugel.



4. Verwijder de vuilvergaarbak en leeg hem. Plaats de bak terug in de afzuigkamer.

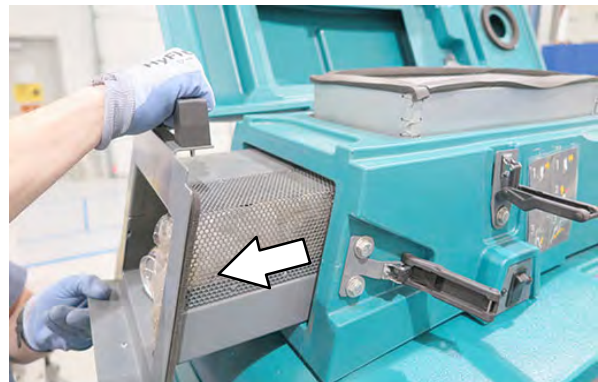

5. Vervang en vergrendel de zuigslang van de zuigstang.
6. Sluit en vergrendel het vacuÛmdeksel van de zuigstang.

BEDIENING

REINIG HET VACUÛMFILTER VAN DE ZUIGSTANG

Reinig het vacuÛmfilter van de zuigstang na elke vijftig bedrijfsuren.

VOOR DE VEILIGHEID: Voordat u de machine achterlaat of er onderhoud aan pleegt, dient u de machine op een vlakke ondergrond te parkeren, de machine uit te schakelen, de parkeerrem in te schakelen en de sleutel uit het contact te halen.

1. Ontgrendel en open het vacuÛmdeksel van de zuigstang.
2. Verwijder het vacuÛmfilter van de zuigstang en maak het stoffilter op een van de volgende manieren schoon.



UITKLOPPEN – Klop het filter zachtjes uit op een vlakke ondergrond. Houd daarbij de vuile kant naar beneden. **Zorg ervoor dat u de randen van het filter niet beschadigt.** Het filter sluit niet goed af in de filterhouder als de randen zijn beschadigd.

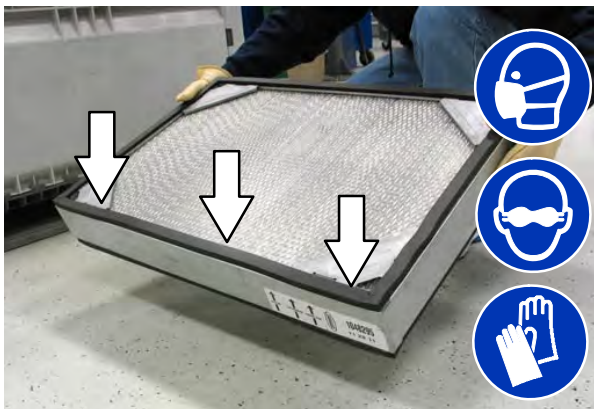

Draag altijd een veiligheidsbril als u met perslucht werkt. Blaas lucht door het stoffilter in tegenovergestelde richting van de pijlen. Gebruik nooit meer dan 690 kPa (100 psi) aan luchtdruk en zorg ervoor dat de afstand tot het filter nooit minder dan 50 mm (2 in) bedraagt. Als u deze methode gebruikt, kunt u het filter in de machine laten zitten.

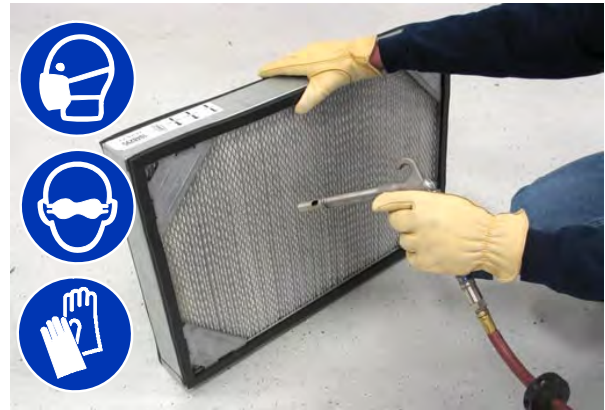

3. Plaats het filter terug, sluit de vacuÛmdeksel van de zuigstang en vergrendel het filter na afloop.

ACHTERWISSERBESCHERMING (OPTIONEEL)

De achterwisserbescherming helpt voorkomen dat de achterwisser beschadigd raakt.

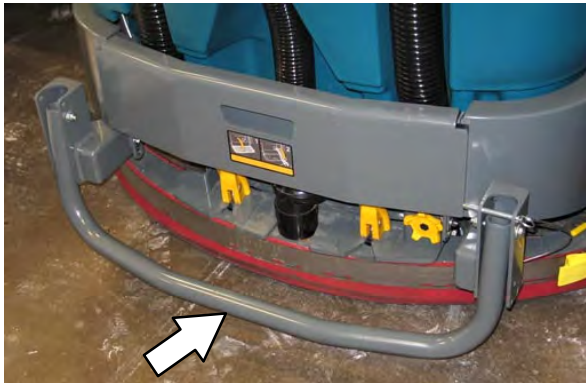

Verwijder de pen, laat de beschermingsstang zakken en stop de pen weer terug om de achterwisserbescherming in te schakelen.



ZIJSCHROBBORSTEL OF ZIJVEEGBORSTEL (OPTIONEEL)

De zijborstel veegt het vuil in de veegbaan van de hoofdborstels. Er komt vloeistof uit de zijborstel als de machine is uitgerust met de zijschrobborstel. Er komt geen vloeistof uit de zijborstel als de machine is uitgerust met de zijschrobborstel.

⚠ WAARSCHUWING: Ontvlambare of chemisch reagerende stoffen kunnen explosies of brand veroorzaken. Veeg niet op.

1. Zet de machine aan
2. Druk op het bovenste gedeelte van de zijborstelschakelaar om het zijborstelsysteem in werking te stellen.

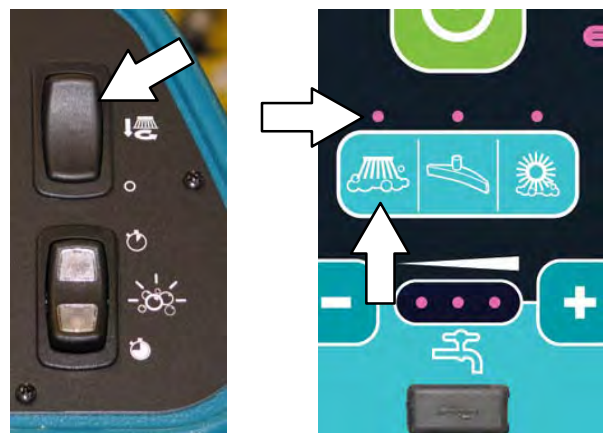

Standaardpaneel



Pro-Panel

3. Druk op de 1-STEP-knop. Het zijborstelsysteem daalt samen met de hoofdborstel.

OPMERKING: De knop 1-Step bestuurt het zijborstelsysteem als de zijborstelschakelaar zich in de Aan-stand (boven) bevindt.

4. Druk het rijpedaal in om te beginnen met schrobben.
5. Druk op het onderste gedeelte van de schakelaar zijborstel om de zijborstel uit te schakelen en omhoog te brengen.

VOORVEEGEENHEID (OPTIONEEL)

De voorveegeenheid is aan de voorzijde van de machine bevestigd en geeft de machine de extra mogelijkheid om afval te verzamelen. De eenheid bevat een hoofdborstel en twee zijborstels die afval in een vergaarbak vegen. De vuilvergaarbak en de vuilzak moeten van tijd tot tijd worden geleegd.

U kunt de machine met of zonder de voorveegeenheid gebruiken. Zie voor meer informatie over onderhoud VOORVEEGEENHEID in het gedeelte ONDERHOUD.



WAARSCHUWING: Ontvlambare of chemisch reagerende stoffen kunnen explosies of brand veroorzaken. Veeg niet op.

VOORVEEGEENHEID (OPTIONEEL) BEDIENEN MET STANDAARD PANEEL

1. Zet de machine aan
2. Druk op de knop 1-Stop om te schrobben en de voorveegeenheid in werking te stellen.

OPMERKING: Druk niet op de 1-Stop knop als u alleen wilt vegen. De voorveegeenheid kan gebruikt worden zonder de schrobfuncties.

3. Druk op de bovenkant van de voorveegknop om de voorveegeenheid te starten zonder stofbeperking. Het bovenste gedeelte van de schakelaar gaat aan.

Druk op de onderkant van de voorveegknop om de voorveegeenheid te starten met stofbeperking. Het onderste gedeelte van de schakelaar gaat aan.

OPMERKING: De voorveegeenheid begint te vegen en het stofbeperkingssysteem begint te werken als de machine naar voren rijdt.

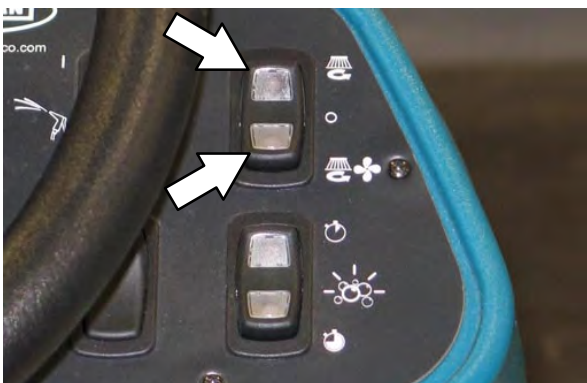

4. Druk op het verlichte gedeelte (bovenkant of onderkant) van de Voorveegknop als u de voorveegeenheid en het stofbeperkingssysteem uit wilt schakelen.

VOORVEEGEENHEID (OPTIONEEL) BEDIENEN MET PRO-PANEL

1. Zet de machine aan
2. Druk op de knop 1-Stop om te schrobben en de voorveegeenheid in werking te stellen.

OPMERKING: Druk niet op de 1-Stop knop als u alleen wilt vegen. De voorveegeenheid kan gebruikt worden zonder de schrobfuncties.

3. Druk op de Voorveegborstelknop om het voorveegen te starten zonder stofbeperking.

Druk op de Voorveegzuigknop om de stofbeperking van het voorveegen te starten.



OPMERKING: De voorveegeenheid begint te vegen en het stofbeperkingssysteem begint te werken als de machine naar voren rijdt.

4. Druk op de voorveegborstel of de voorveegzuigknop als u de voorveegeenheid en het stofbeperkingssysteem uit wilt schakelen.

VUILVERGAARBAK VAN DE VOORVEEGENHEID LEGEN

VOOR DE VEILIGHEID: Voordat u de machine achterlaat of er onderhoud aan pleegt, dient u de machine op een vlakke ondergrond te parkeren, de machine uit te schakelen, de parkeerrem in te schakelen en de sleutel uit het contact te halen.

1. Maak beide vergrendelingen van de deksel van de voorveegeenheid los.



2. Haal de deksel van de voorveegeenheid omhoog en plaats de dekselsteun om de open deksel te vergrendelen.



3. Neem de vuilvergaarbak uit de voorveegeenheid en leeg deze.



4. Plaats de vuilvergaarbak terug in de voorveegeenheid.
5. Controleer of de vuilzak vuil bevat. Vervang de vuilzak als deze vol is of beschadigd.



6. Koppel de dekselsteun van de voorveegeenheid los en verlaag de deksel.

AANPASSEN VAN HET VOLUME VAN HET BACKUPALARM (OPTIONEEL)

VOOR DE VEILIGHEID: Volg bij gebruik van de machine de veiligheidsrichtlijnen voor backupalarmen.

Het volume van het backupalarm kan worden aangepast tussen 85–102 dB(A). Om het volume aan te passen verwijdt u het deksel van het backupalarm en draait u aan de volumeknop.

Vergroot volume: Draai de knop rechtsom.

Verlaag volume: Draai de knop linksom.

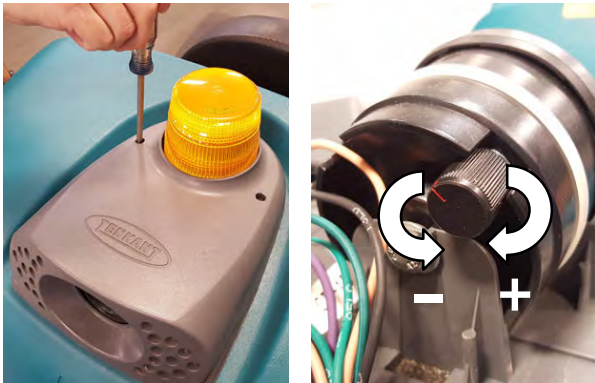

UITSCHUIFBARE ACCU (OPTIONEEL)

De uitschuifbare accu zorgt ervoor dat u de accu's snel en eenvoudig kunt plaatsen en verwijderen. Gebruik het juiste gereedschap en de procedures op basis van de grootte en het gewicht van de accu. Zie het *gedeelte* SPECIFICATIES. Het hoogte van de accu-uitschuiver is 508 mm (20 in).

VOOR DE VEILIGHEID: Voordat u de machine achterlaat of er onderhoud aan pleegt, dient u de machine op een vlakke ondergrond te parkeren, de machine uit te schakelen, de parkeerrem in te schakelen en de sleutel uit het contact te halen.

1. Maak de deksel van het accucompartiment open en koppel de steun.

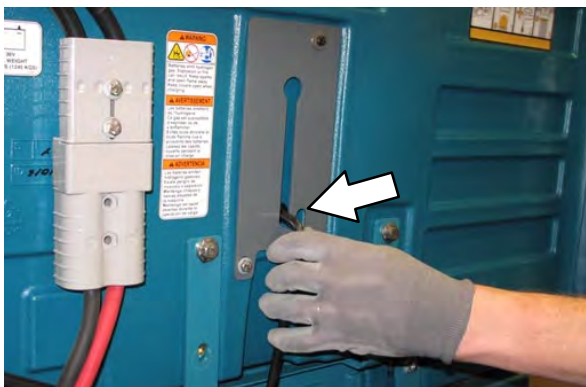
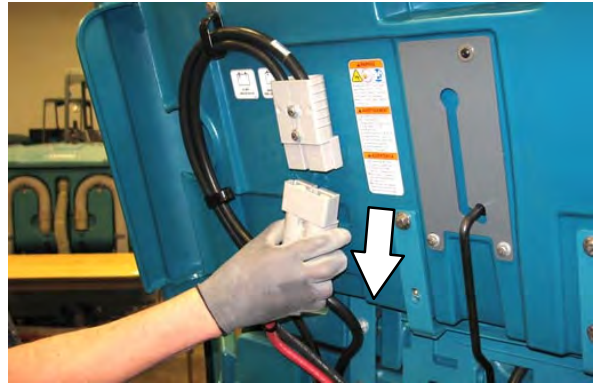

2. Open de rechter afdekking.

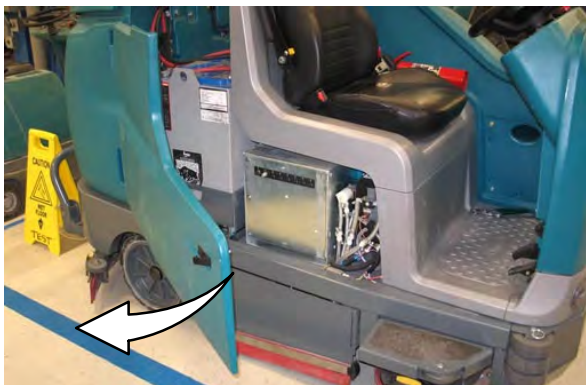

3. Ontkoppel de zijkabelverbinding van de accu van de machine door de verbinding naar beneden te trekken. Trek niet aan de kabels.

4. Verwijder de accuborgplaat van de machine.



5. Plaats de accuhouder naast het accucompartiment.

VOOR DE VEILIGHEID: Wanneer u onderhoud pleegt aan de machine: Houd alle metalen voorwerpen uit de buurt van accu's. Gebruik een isolerend apparaat om de accu te verwijderen. Gebruik een krik en geschikte hulp bij het tillen van de accu's. De accu moet door daartoe opgeleid personeel worden geïnstalleerd. Houd u aan de veiligheidsvoorschriften ten aanzien van het verwijderen van de accu.

6. Schuif de accu uit de machine naar de accuhouder.
7. Plaats de nieuwe accu in de het accucompartiment.
8. Monteer de accuborgplaat weer op de machine. De borgplaat moet de schakelaar helemaal naar beneden drukken. De machine werkt niet als de schakelaar niet ingeschakeld is.

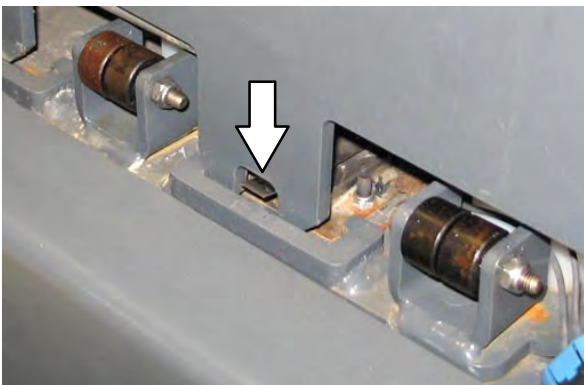

9. Doe de deksels van het accucompartiment dicht.

PROBLEMEN MET DE MACHINE OPlossen

Probleem	Oorzaak	Oplossing
De machine functioneert niet	De noodstopknop is ingedrukt	Draai de knop rechtsom om deze opnieuw in te stellen
	Machinefout gedetecteerd	Zie STORINGSLAMPJES of WAARSCHUWINGSCODES
	De accu is leeg	Laad de accu op
	Losse accukabel(s)	Maak de losse kabel(s) vast
	Defecte accu	Vervang de accu
	Contactslot is defect	Neem contact op met de onderhoudsdienst van Tennant
	Defect controlebord	Neem contact op met de onderhoudsdienst van Tennant
Waterspoor – slechte of geen wateropname	Dweilrubberbladen versleten	Draai de dweilrubberbladen om of vervang ze
	Wisser verkeerd afgesteld	Stel de wisser goed af
	Dweilrubbereenheid verstopt	Reinig de dweilrubbereenheid
	Zuigslang zit los	Sluit de zuigslang op de juiste wijze aan
	Zuigslang verstopt	Spoel de zuigslang door
	Zuigslang is beschadigd	Vervang de zuigslang
	Inlaatfilter van vacuümventilator vuil	Reinig inlaatfilter
	Aangekoekt vuil op de wisser	Verwijder het vuil van de wisser
	Zuigslang naar wisser of vuilwatertank afgekoppeld of beschadigd	Maak de zuigslang vast of vervang deze
	Tankdeksel niet volledig gesloten	Controleer op obstructies
	Beschadigde afdichtingen op vuilwatertank	Vervang de afdichtingen
Vacuümventilator gaat niet aan	Wateropvangtank vol	Tap de vuilwatertank af
	Vuilwatertank gevuld met schuim	Leeg de vuilwatertank
		Gebruik minder of een ander reinigingsmiddel
Weinig of geen vloeistoftoevoer naar de vloer	Schoonmaakmiddeltank leeg	Vul de oplossingstank
	Vloeistoftoevoer staat uit	Zet de vloeistoftoevoer aan
	Vloeistoftoevoerleidingen verstopt	Spoel vloeistoftoevoerleidingen door
	Vloeistofsolenoid is verstopt of zit vast	Schoonmaken of vervangen
De machine schrobt slecht	Aangekoekt vuil op de schrobborstels	Verwijder het vuil van de borstels
	Onjuist reinigingsmiddel of verkeerde borstels of pads	Vraag uw Tennant-leverancier welke borstel is aan te bevelen
	Versleten schrobborstels of pads	Vervang de schrobborstels of pads
	Te hoge borsteldruk	Verminder de neerwaartse druk van de schrobborstels
	Ongelijkmatige borsteldruk	Stel de schrobkop recht af
	Vuilvergaarlade vol	Maak vuilvergaarlade leeg
	Borstelaandrijfriemen op cilindrische schrobkop gebroken	Vervang de riemen
	Accu bijna leeg	Laad de accu's op totdat de oplader automatisch uitschakelt

BEDIENING

Probleem	Oorzaak	Oplossing
Verminderde looptijd	De accu is niet volledig opgeladen	Laad de accu's op totdat de oplader automatisch uitschakelt
	Defecte accu	Vervang de accu
	Accu's moeten worden onderhouden	Zie ACCU'S in ONDERHOUD
	Defecte batterijlader	Vervang de acculader
Het ES-systeem werkt niet	ES-knop is uitgeschakeld	Schakel de ES-knop in
	ES-sensor in de tank is vuil of verkeerd geplaatst	Maak de sensor schoon of verplaats deze
	ES-pompfilter is verstopt	ES-filter schoonmaken
	Te weinig water in vuilwatertank	Vul de vuilwatertank tot ongeveer de helft
	Te weinig water in schoonwatertank	Vul de oplossingstank
ec-H2O-model: Waarschuwings- en foutmeldingslampje knippert rood	Bezinksel in de module	Spoelmodule (Zie ec-H2O-SPOELPROCEDURE VOOR MODULE)
ec-H2O-model: Waarschuwings- en foutmeldingslampje brandt rood	Module verstopt	Neem contact op met de onderhoudsdienst van Tennant
	Vloeistofpomp defect	Vervang de vloeistofpomp
Hogedrukreiniger werkt niet	Handrem niet ingeschakeld	Schakel de handrem in
	Thermische schakelaar geactiveerd op de motor van de hogedrukpomp	Laat afkoelen
	Vloeistofpompcircuit geactiveerd	Stel de stroomonderbreker terug
	Schakelaar was ingeschakeld toen de machine werd opgestart	Aan-/uitschakelaar
Hogedrukreiniger sproeit met lage druk	Sproeistuk ingesteld op lage druk	Instelling van sproeistuk aanpassen
	Knop voor sproeistukdruk uitgeschakeld	Stel de knop voor sproeistukdruk in
Slechte vacuümprestaties van zuigstang	Verstopte slang	Verwijder het vuil
	Beschadigde afdichtingen op droogzuigsysteem	Vervang de afdichtingen

ONDERHOUD

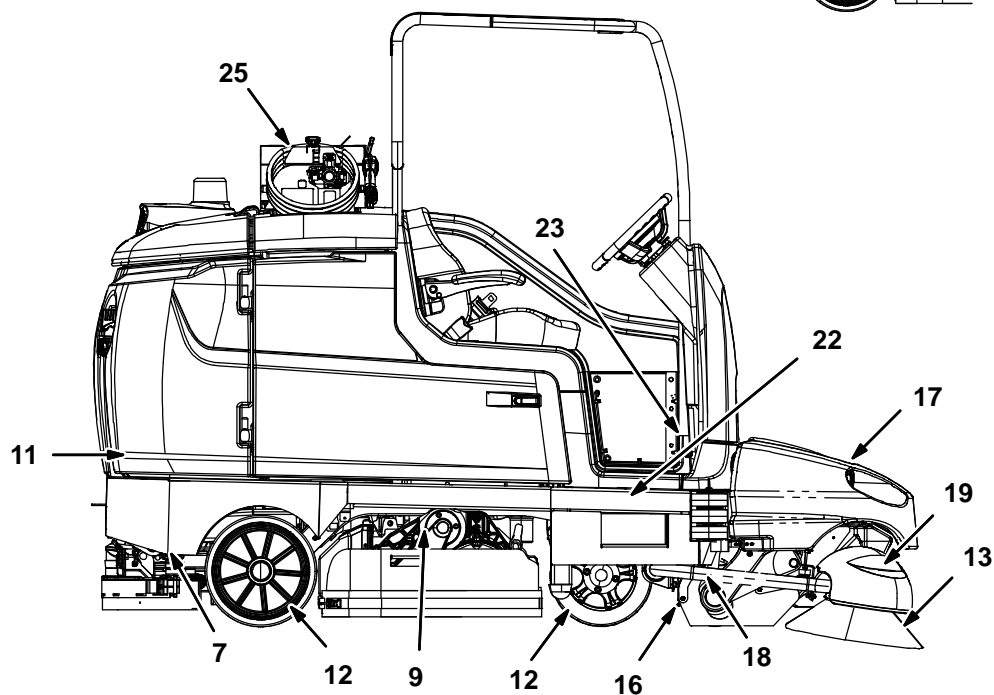
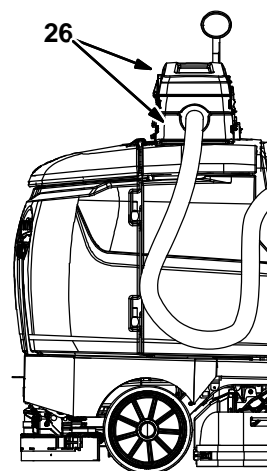
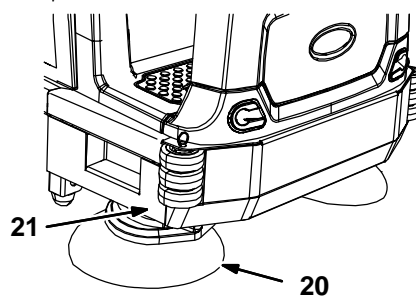
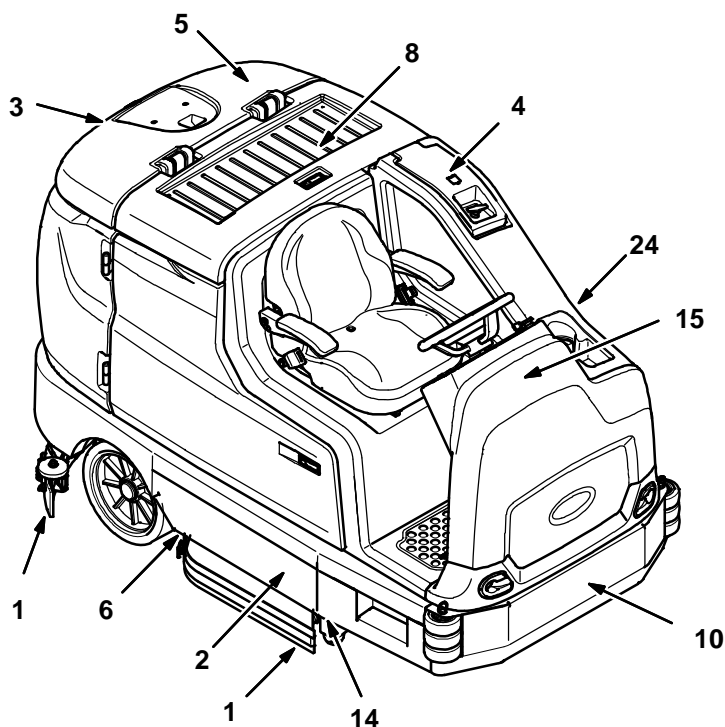

356389 356290

ONDERHOUDSSHEMA

In onderstaande tabel staat de *verantwoordelijke persoon* voor elke procedure vermeld.

O = Operator.

T = Opgeleid personeel.

Frequentie	Verantw. persoon	Nr.	Omschrijving	Procedure	Smeermiddel/vloeistof	Aantal plaatsen
Dagelijks	O	1	Zij- en achterwissers	Controleren op beschadigingen en slijtage. Controleer de buigingsgraad.	-	4
	O	2	Hoofdborstels	Controleren op beschadigingen, slijtage en aangekoekt vuil	-	2
	O	3	Vuilwatertank	Tank, topsensor schoonmaken en afdichting deksel controleren	-	1
	O	4	Schoonwatertank	Afdichting deksel controleren	-	1
	O	3	Alleen ES machines: Vuilwatertank	Maak de filter aan de onderkant van de tank en de tweede laagste sensor schoon.	-	2
	O	4	Alleen ES machines: Schoonwatertank	Maak de tank en de niveausensor schoon	-	1
	O	5	Inlaatfilter van de vacuümventilator, scherm, vuilvergaarbak	Reinigen	-	1
	O	6	Uitsluitend cilindrische borstels: Vuilvergaarbak	Reinigen	-	1
	O	20	Zijveegborstel of zijschrobborstel (optioneel)	Controleren op beschadigingen, slijtage en aangekoekt vuil	-	1 (2)
	O	20	Wisser zijschrobborstel (optioneel)	Controleren op beschadiging en slijtage	-	1
	O	13	Zijborstels voorveegenheid (optioneel)	Controleren op beschadigingen, slijtage en aangekoekt vuil	-	2
	O	16	Hoofdborstel voorveegenheid (optioneel)	Controleren op beschadigingen, slijtage en aangekoekt vuil	-	1
	O	17	Vuilvergaarbak voorveegenheid (optioneel)	Reinigen	-	1
	O	26	Vuilvergaarbak van zuigstang (optioneel)	Reinigen	-	1
Wekelijks	T	8	Accucellen	Elektrolytpeil controleren	GW	Meervoudig
50 bedrijfsuren	T	1	Zij- en achterwissers	Controleer bodemcontact	-	4
	O	16, 17	Flappen en afdichtingen voorveegenheid (optioneel)	Controleren op beschadiging en slijtage	-	4

SMEERMIDDEL/VLOEISTOF

DW Gedestilleerd water.

SPL Speciale smeerolie, Lubriplate EMB–smeervet (Tennant artikelnummer 01433–1)

GL SAE 90 versnellingsbakolie

OPMERKING: In een erg stoffige omgeving moeten onderhoudsprocedures mogelijk vaker worden uitgevoerd.

ONDERHOUD

In onderstaande tabel staat de *verantwoordelijke persoon* voor elke procedure vermeld.

O = Operator.

T = Opleid personeel.

Frequentie	Verantw. persoon	Nr.	Omschrijving	Procedure	Smeermiddel/vloeistof	Aantal plaatsen
50 bedrijfsuren	O	2	Hoofdborstels (cilindrisch)	Roteer de borstels van voor naar achter	-	2
	O	14	Afdichtflappen schrobkop (schijf)	Controleer of de afdichtflappen beschadigd of versleten zijn	-	2
	O	24	Vloeistoftoevoerfilter	Scherp controleren en reinigen	-	1
	O	26	Afdichtingen van de zuigstang (optioneel)	Controleren op beschadiging en slijtage	-	3
100 bedrijfsuren	T	8	Accuvulstelsysteem (optioneel)	Slangen en verbindingen op beschadiging en slijtage controleren	-	Meervoudig
200 bedrijfsuren	T	23	Remmen	Afstellingen controleren	-	1
	T	8	Accupolen en kabels	Controleren en schoonmaken	-	2
	T	9	Aandrijfriemen cilindrische borstel	Controleren op beschadiging en slijtage	-	2
	T	18	Aandrijfriem voor borstel voorveegeenheid	Controleren op beschadiging en slijtage	-	1
	T	22	Scharnierpunten van de wielen	Smeren	SPL	1
	T	15	Stuurketting	Smeren, spanning controleren en controleren op beschadiging en slijtage.	GL	1
	T	10	Ketting van de stuurinrichting	Smeren, spanning controleren en controleren op beschadiging en slijtage.	GL	1
500 bedrijfsuren	T	11	Vacuümventilator motoren	Koolborstels controleren	-	2
	O	12	Banden	Controleren op beschadiging en slijtage	-	3
1000 bedrijfsuren	T	21	Motors zijveegborstel	Motorborstels controleren (om de 100 uur controleren na eerste controle na 1000 uur)	-	1 (2)
	T	18	Motor hoofdborstel voorveegeenheid (optioneel)	Motorborstels controleren (om de 100 uur controleren na eerste controle na 1000 uur)	-	1
	T	19	Motors met voorveegeenheid en zijborstel (optioneel)	Motorborstels controleren (om de 100 uur controleren na eerste controle na 1000 uur)	-	2
	T	25	Motor van hogedrukreiniger	Motorborstels controleren (1000 hogedrukreinigingsuren, geen draaiuren)	-	2

SMEERMIDDEL/VLOEISTOF

DW Gedestilleerd water.

SPL Speciale smeerolie, Lubriplate EMB-smeervet (Tennant artikelnummer 01433-1)

GL SAE 90 versnellingsbakolie

OPMERKING: In een erg stoffige omgeving moeten onderhoudsprocedures mogelijk vaker worden uitgevoerd.

GELE AANRAAKPUNTEN

Deze machine heeft gele aanraakpunten die eenvoudig te vinden zijn voor simpele service-onderdelen. Er is geen gereedschap nodig voor deze onderhoudswerkzaamheden.

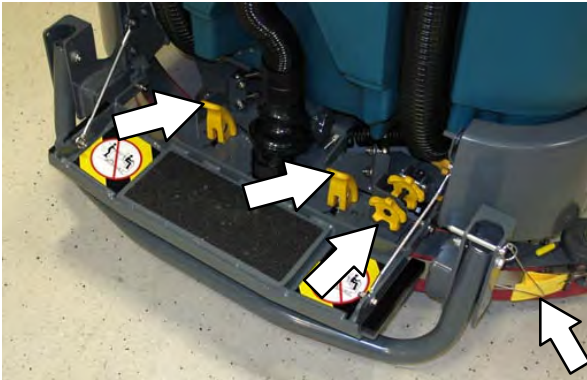
**SMERING**

VOOR DE VEILIGHEID: Voordat u de machine achterlaat of er onderhoud aan pleegt, dient u de machine op een vlakke ondergrond te parkeren, de machine uit te schakelen, de parkeerrem in te schakelen en de sleutel uit het contact te halen.

STUURKETING

De stuurketting bevindt zich op de stuurkolom recht onder het bedieningspaneel. Controleer op beschadiging en slijtage en smeer de stuurketting om de 200 uur.

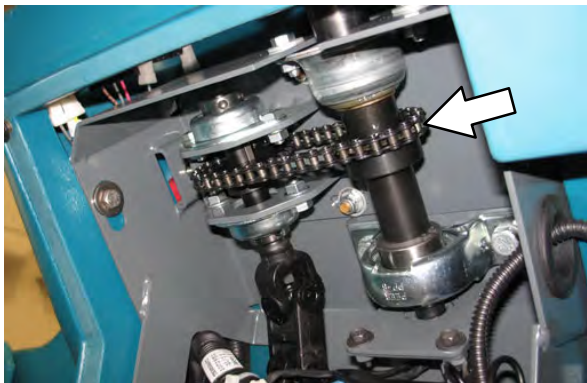
**KETTING VAN DE STUURINRICHTING**

De ketting van de stuurinrichting bevindt zich direct boven het voorwiel. Controleer op beschadiging en slijtage en smeer de ketting van de stuurinrichting om de 200 uur.

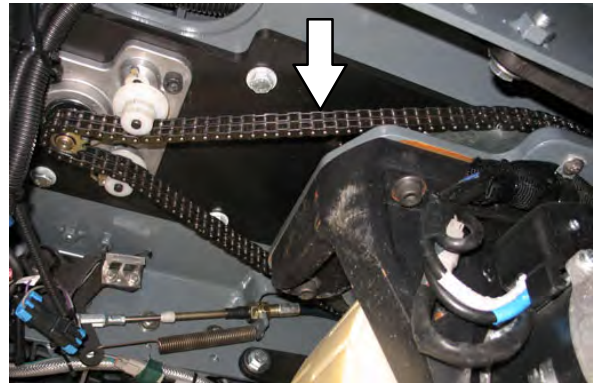
**SCHARNIERPUNTEN VAN DE WIELEN**

De scharnierpunten van de wielen bevinden zich direct boven het wiel. Smeer de scharnierpunten van de wielen na elke 200 uur.

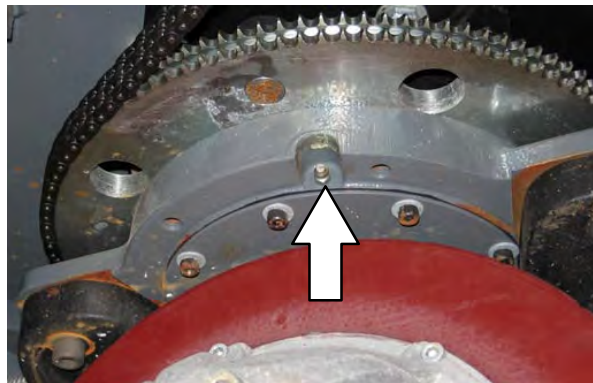

Accu's

VOOR DE VEILIGHEID: Voordat u de machine achterlaat of er onderhoud aan pleegt: parkeer de machine op een vlakke ondergrond, zet de motor uit, verwijder de sleutel en schakel de parkeerrem in, indien de machine hiermee is uitgerust.

De levensduur van de accu's wordt bepaald door de mate van onderhoud. U doet het langst met de accu's wanneer u de onderstaande punten in acht neemt:

- Laad de accu's niet vaker dan één keer per dag op en alleen nadat de machine gedurende minimaal 15 minuten is gebruikt.
- Laat de accu's niet gedurende lange tijd ongebruikt terwijl ze gedeeltelijk zijn ontladen.
- Laad de accu's uitsluitend op in een ruimte met goede ventilatie, zodat vrijkomend gas wordt afgezogen. Laad de accu's op bij een omgevingstemperatuur van maximaal 27°C (80°F).
- Laat de oplader de accu's volledig opladen voordat u de machine weer gebruikt.
- Controleer het elektrolytpeil van natte accu's eens per week en zorg dat het peil correct blijft.

HET ELEKTROLYTPEIL CONTROLEREN

De natte/loodzuuraccu moet regelmatig worden onderhouden, zie onderstaande beschrijving. Controleer het accuzuurpeil van de accu's wekelijks.

OPMERKING: Het elektrolytpeil hoeft NIET gecontroleerd te worden als de machine is uitgerust met een accuvulstelsel. Ga naar het ACCUVULSTELSEL (OPTIONEEL).

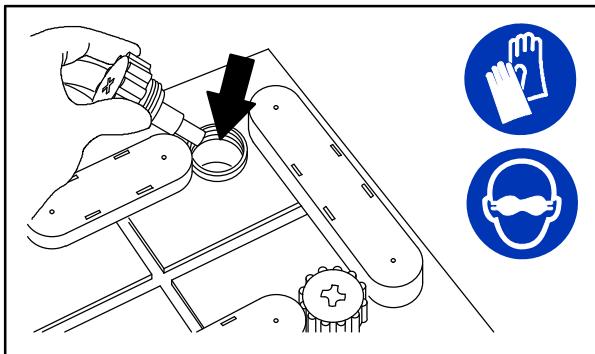

08247

VOOR DE VEILIGHEID: Wanneer u onderhoud aan de machine pleegt, dient u alle metalen voorwerpen uit de buurt van de accu's te houden. Vermijd lichamenlijk contact met accuzuur.

Het peil moet iets boven de accuplatten staan zoals aangegeven vóór het opladen. Voeg zo nodig gedistilleerd water toe. **VUL NIET TE VEEL BIJ.** Het elektrolyt zet tijdens het opladen uit en kan overstromen. Na het laden kunt u verder gedistilleerd water bijvullen tot het peil ongeveer 3 mm (0,12 in) onder de peilgaten staat.

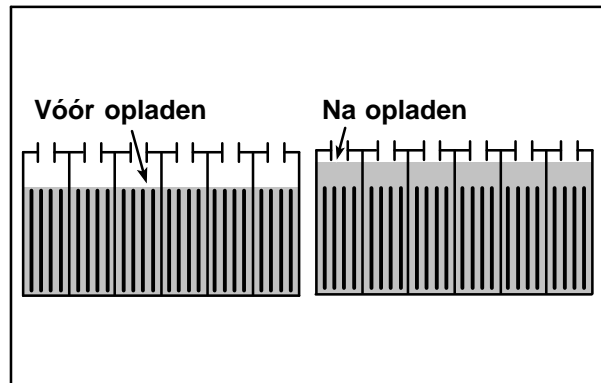

OPMERKING: Zorg ervoor dat de accudoppen tijdens het opladen op hun plaats zitten. Na het laden van de accu's kunt u een zwavelgeur waarnemen. Dit is normaal en duidt niet op een defect.

ONDERHOUDSVRIJE ACCU'S

Onderhoudsvrije accu's hoeven niet te worden bijgevuld met water. Reiniging en bepaalde andere routinematige onderhoudshandelingen blijven echter wel noodzakelijk.

AANSLUITINGEN CONTROLEREN/REINIGEN

Controleer telkens na 200 bedrijfsuren of de accukabels nog vastzitten; maak gelijk de bovenkant van de accu's en de polen en kabelklemmen schoon met een sterke oplossing van zuiveringszout en water. Vervang versleten of beschadigde draden. Verwijder de accudoppen niet tijdens het schoonmaken van de accu's.



DE ACCU'S OPLADEN

BELANGRIJK: Voor het opladen moet u zorgen dat de oplader is ingesteld voor het juiste accutype.

OPMERKING: Gebruik een oplader die geschikt is voor de accu's om te voorkomen dat de accu's beschadigd raken en om de levensduur van de accu's te verlengen.

1. Rijd de machine naar een vlak, droog oppervlak in een goed geventileerde ruimte.
2. Stop de machine en schakel de machine uit.

VOOR DE VEILIGHEID: Voordat u de machine achterlaat of er onderhoud aan pleegt, dient u de machine op een vlakke ondergrond te parkeren, de machine uit te schakelen, de parkeerrem in te schakelen en de sleutel uit het contact te halen.

3. Maak de bovenste deksel van het accucompartiment open en koppel de steun.

OPMERKING: Zorg dat de accu's vóór het opladen het juiste elektrolytpeil hebben. Zie HET ELEKTROLYTPEIL CONTROLEREN.

4. Steek de wisselstroomkabel van de oplader in een geschikt geaard stopcontact.
5. Ontkoppel de zijkabelverbinding van de accu van de machine door de verbinding of de snelkoppelingshendel van de accu naar beneden te trekken (optioneel). Trek niet aan de kabels.

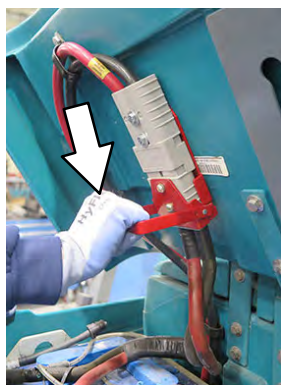

6. Steek de oplaadaansluiting weer in de machine-aansluiting.

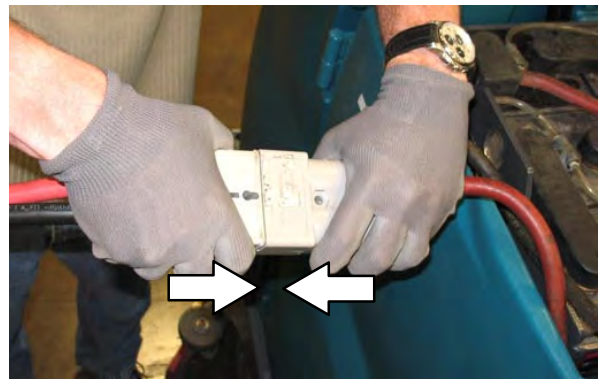

7. Zet de batterijlader aan indien nodig.



WAARSCHUWING: Accu's geven waterstofgas af. Dit kan explosies of brand veroorzaken. Houd vonken en open vuur uit de buurt. Houd de afdekkingen tijdens het opladen open.

OPMERKING: Als er oplaadfoutcodes zijn als de accu in de acculader wordt gestopt, zullen de foutcodes onderaan het scherm van de lader verschijnen. Zie de handleiding van de acculader voor de omschrijvingen van de foutcodes.



ONDERHOUD

8. Kijk naar het scherm van de lader. CHARGE staat op het scherm als de accu geladen wordt. Dit is het standaard scherm van de lader.

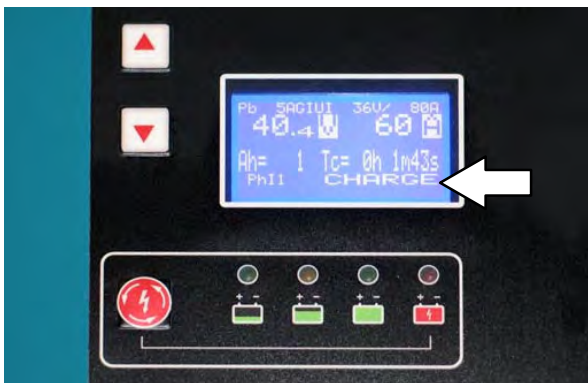

Scherm van de lader:

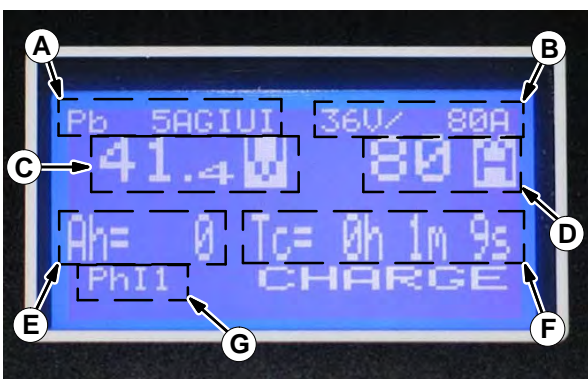

- A. Profielnummer oplader
- B. Laadvermogen (volts en constant)
- C. Accuvermogen (volts)
- D. Constant laadvermogen (ampères)
- E. Ampère uren opgeladen
- F. Oplaadtijd (uur/minuten/seconden)
- G. Opladfase (Fase 1/Fase 2/Fase3/Onderhoud)

9. Druk indien nodig op de navigatieknoppen om naar extra schermen te gaan. Druk op de knop *stop/start/enter* van de oplader om een keuze te maken. De oplader keert terug naar het standaardscherm. Raadpleeg de handleiding van de fabrikant voor meer informatie.



OPMERKING: Als de kabel van de lader uit de accu gehaald moet worden voordat deze helemaal opgeladen is, druk dan op de knop stop/start/enter om te stoppen met laden. Zorg er altijd voor dat STOP op het scherm staat en dat het rode oplaadlampje aan is alvorens de kabel van lader eruit te halen.



10. De groene statuslampjes van de lader gaan van links naar rechts als de accu aan het opladen is. Er komt COMPLETE op het scherm te staan, alle groene statuslampjes van de lader zullen aangaan en de Tennant-lader zal stoppen met laden als de accu helemaal vol is.

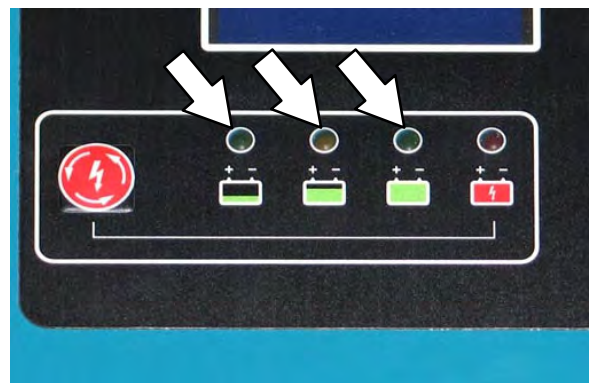

11. Nadat de accu's geheel zijn opgeladen, haalt u de laadkabel uit de accu-aansluiting.

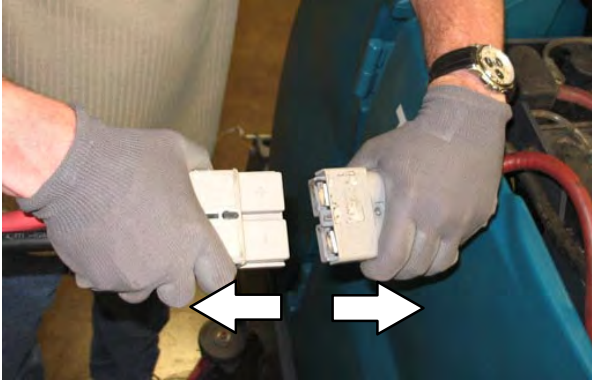

12. Koppel de accu en de machine weer aan elkaar.

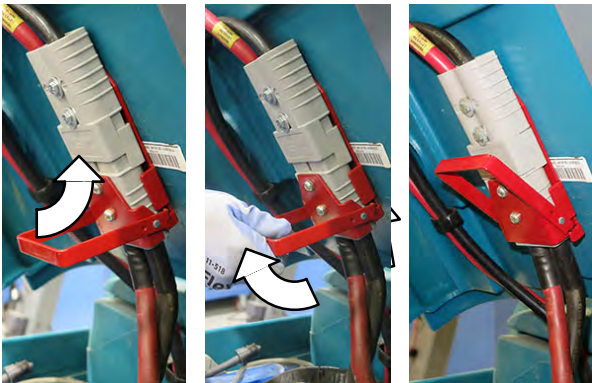

VOOR DE VEILIGHEID: Ontkoppel de gelijkstroomkabel van de losse lader niet van de machine terwijl de accu wordt opgeladen. Hierdoor kunnen vonken ontstaan. Als het opladen moet worden onderbroken, neemt u eerst de stekker van de wisselstroomkabel uit het stopcontact.

13. Doe de deksel van het accucompartiment dicht.

VOOR DE VEILIGHEID: Voordat u de machine achterlaat of er onderhoud aan pleegt, dient u de machine op een vlakke ondergrond te parkeren, de machine uit te schakelen, de parkeerrem in te schakelen en de sleutel uit het contact te halen.

USB-POORT VAN DE ACCULADER

De USB-poort van de acculader is alleen voor aansluiting van de lader op de computertoegang voor onderhoud door bevoegd personeel. **Sluit geen** telefoons of andere elektrische apparaten aan op de USB-poort van de acculader. **Sluit niets** aan op de USB-poort terwijl de accu wordt opgeladen.

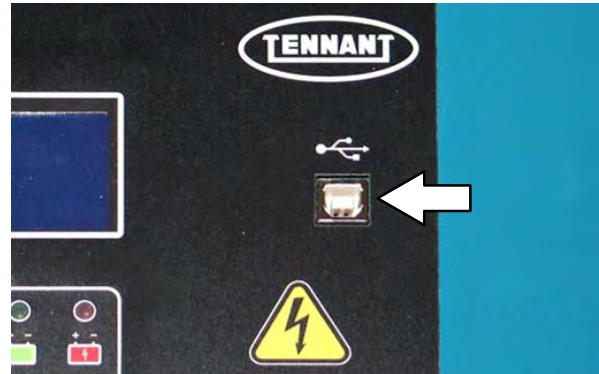

ACCUVULSYSTEEM (OPTIONEEL)

Met het optionele accuvulstelsysteem is het veilig en gemakkelijk om het elektrolytpeil op het juiste peil te houden.

Controleer de slangen en aansluitingen van het accuvulstelsysteem op beschadiging of slijtage om de 100 uur.

VOOR DE VEILIGHEID: Voordat u de machine achterlaat of er onderhoud aan pleegt, dient u de machine op een vlakke ondergrond te parkeren, de machine uit te schakelen, de parkeerrem in te schakelen en de sleutel uit het contact te halen.

1. Maak de deksel van het accucompartiment open en koppel de steun.



2. Laad de accu's volledig op vóór gebruik van het accuvulstelsysteem. Vul de accu's niet bij met water vóór het opladen; het elektrolyt zet tijdens het opladen uit en kan overstromen. Zie **ACCU'S OPLADEN**.
3. Sluit de slang van het accuvulstelsysteem aan op de watertoevoer.

OPMERKING: De kwaliteit van het water is belangrijk voor de levensduur van de accu. Gebruik altijd water dat beantwoordt aan de specificaties van de accufabrikant.

OPMERKING: De watertoevoer naar het accuvulstelsysteem moet altijd 7,57 LPM (2 GPM) of meer zijn. Gebruik de ontluchting om de watertoevoerdruk te bevestigen. Raadpleeg de handleiding van de fabrikant voor meer informatie.

4. Sluit de slang van het accuvulstelsysteem aan op de watertoevoerslang.

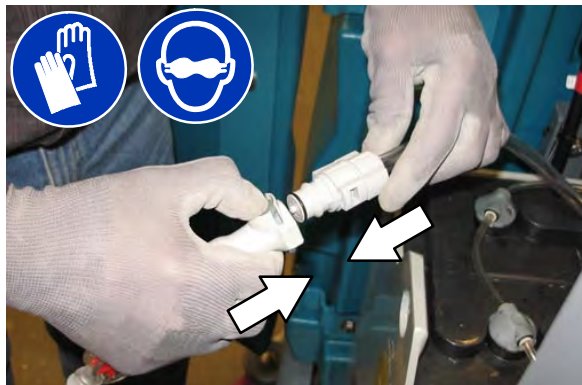

5. Zet de watertoevoer aan. Het indicatielampje in de stroomtoevoeraanwijzing zal ronddraaien. Het indicatielampje houdt op met draaien als de batterijen vol zijn.

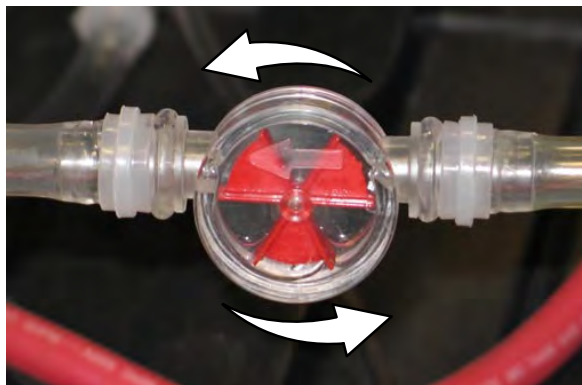

6. Ontkoppel slang van het accuvulstelsysteem van slang van de watertoevoer.
7. Zet de watertoevoer uit.
8. Stop, na het toevoegen van water, de slang van het accuvulstelsysteem terug op zijn plaats voor toekomstig gebruik.

STROOMONDERBREKERS, ZEKERINGEN EN RELAIS

STROOMONDERBREKERS

Stroomonderbrekers beveiligen de stroomcircuits tegen overbelasting; ze kunnen steeds opnieuw worden ingesteld. Als een circuit overbelast raakt, wordt de stroomtoevoer onderbroken. Hierna moet de stroomonderbreker met de hand weer opnieuw worden ingeschakeld. Druk op de instelknop nadat de stroomonderbreker is afgekoeld.

Stroomonderbrekers 1 t/m 9 bevinden zich onder de stuur van de bestuurder achter het accucompartiment.



De stroomonderbrekers 10 tot en met 15 bevinden zich achter het toegangspaneel van de stuurbehuizing.

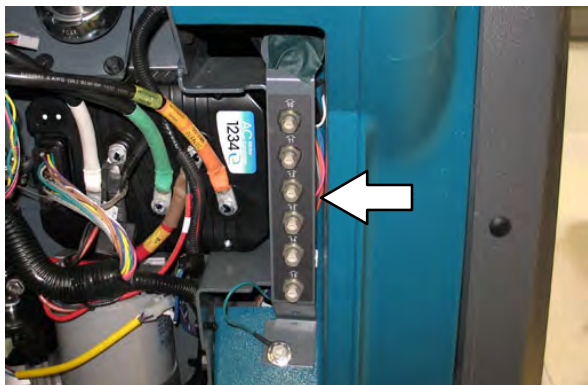

Stroomonderbreker 16 bevindt zich in de optionele verlichtingsset boven op de vuilwatertank.

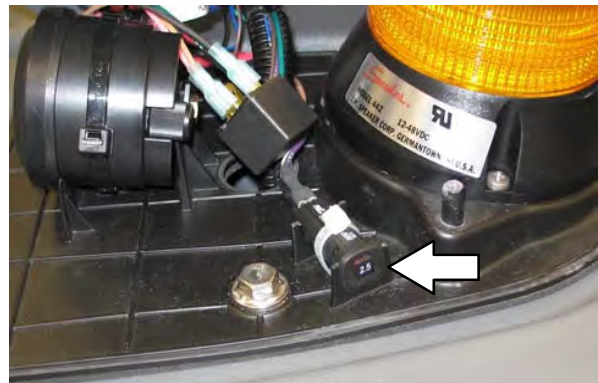

Als het circuit nog steeds overbelast is, blijft de stroomonderbreker ingeschakeld totdat het probleem is verholpen.

Hieronder vindt u een overzicht van de stroomonderbrekers en de circuits die ze beveiligen:

Stroom onderbreker	Toelaatbare stroomsterkte	Beveiligd circuit
CB1	60 A	Wateropnamemodule
CB2	50 A	Voorveegmodule (optioneel)
CB3A	20 A	Zijveegborstelmodule (optioneel)
CB3B	35 A	Zijschrobborstelmodule (optioneel)
CB4	2,5 A	Contactsleutel
CB5	2,5 A	Wateropnamemodule
CB6	2,5 A	Schrobmodule
CB7A	-	Niet gebruikt
CB7B	2,5 A	Voorveegmodule (optioneel)
CB7C	2,5 A	Zijschrobborstelmodule (optioneel)
CB8	2,5 A	ec-H2O-module
CB9	2,5 A	ec-H2O-pomp
CB10	15 A	Sproeistuk (optioneel)/Hogedrukreiniger (optioneel)
CB11	15 A	Verlichting (optioneel)
CB12	2,5 A	Koplampen (optioneel)
CB13	2,5 A	Stroboscooplamp/Knipperlicht op de kap (optioneel)
CB14	2,5 A	Stroboscooplamp/Knipperlicht op het deksel van de vuilwatertank (optioneel)
CB15	15 A	Stuurbekrachtiging (optioneel)
CB16	2,5 A	Achteruitrij-alarm/lampjes (optioneel)

ZEKERINGEN

Een zekering is een eenmalige veiligheidsvoorziening om de stroomtoevoer te stoppen wanneer een van de stroomcircuits overbelast raakt. Gebruik nooit een zekering met een waarde die hoger is dan voorgeschreven.

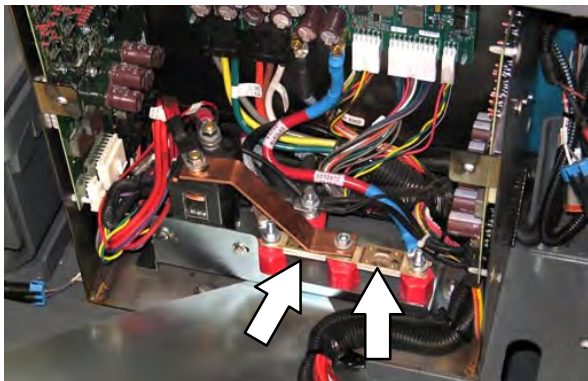

De zekeringen zitten op het bedieningspaneel achter het stroomonderbrekerspaneel.

Zekering	Toelaatbare stroomsterkte	Beveiligd circuit
FU-1	150 A	Aandrijving
FU-2	100 A	Vermogen schrobmodule
FU-3	2,0 A	Telemetrische module-uitrusting
Lijnzekering	100 A	Hogedrukreiniger (optioneel)
Lijnzekering	40 A	Zuigstang (optioneel)

RELAIS

Relais zijn elektrische schakelaars die open- en dichtgaan onder regeling van een ander elektrische circuit. Relais kunnen een uitgangscircuit van hoger vermogen dan het ingangscircuit regelen. De relais zitten op het bedieningspaneel achter het stroomonderbrekerspaneel.

Zie de onderstaande tabel voor de geregelde *relais* en stroomkringen.

Relais	Toelaatbare stroomsterkte	Stroomkring geregeld
M1	36 VDC, 200A	Hoofdschakelaar
M2	36 VDC, 5A	Achteruitrij-alarm/lampjes (optioneel)
M3	36 VDC, 100A	Hulplijnschakelaar

ELEKTRISCHE MOTOREN

Controleer na elke 500 bedrijfsuren de koolborstels op de motor(en) van de vacuümventilator. Controleer de koolborstels op de motoren van de zijveegborstels en alle voorveegeenheden na de eerste 1000 bedrijfsuren en om de 100 uur na de aanvankelijke controle. Bepaal aan de hand van de onderstaande tabel wanneer de koolborstels geïnspecteerd moeten worden.

Onderhoud van de koolborstels	Uren
Motoren zijborstel – Dweilen (optioneel)	1000*
Motoren van voorveegmodule (optioneel)	1000*
Zuigmotor	500
Motor van de hogedrukreiniger (optioneel)	1000**

*Controleer de koolborstels om de 100 uur na de aanvankelijke vervanging na 1000 uur.

**Controleer na 1000 hogedrukreinigingsuren, geen draaiuren.

VLOEISTOFTOEVOERFILTER

Controleer het filter van de vloeistoftoevoer na elke 50 bedrijfsuren en reinig het indien nodig. Laat de schrobkop zakken voor betere toegang.

VOOR DE VEILIGHEID: Voordat u de machine achterlaat of er onderhoud aan pleegt, dient u de machine op een vlakke ondergrond te parkeren, de machine uit te schakelen, de parkeerrem in te schakelen en de sleutel uit het contact te halen.

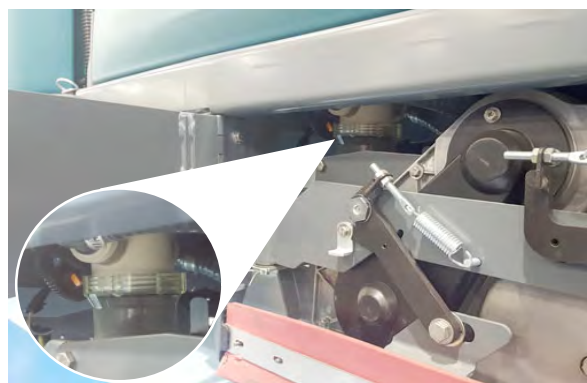

SCHROBBORSTELS

De machine is uitgerust met ofwel *schijfvormige* of *cilindrische* schrobborstels. Controleer elke dag of er geen draad of touw rond de borstels of de borstelaandrijfnaaf gewikkeld is. Controleer ook of de borstels of zolen niet versleten of beschadigd zijn.

SCHIJFBORSTELS EN ZOLEN

Vervang de borstels of pads wanneer deze niet meer effectief schoonmaken. Vervang de borstels als deze niet meer effectief reinigen of wanneer de haren tot aan de gele indicator zijn afgesleten.

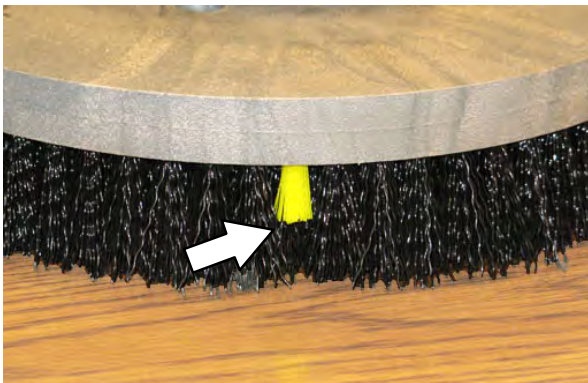

Reinigingspads dient u altijd eerst te monteren op de padaandrijver voordat u ze kunt gebruiken. De reinigingspad wordt door een middenschijf op zijn plaats gehouden. U kunt schrobben met beide zijden van de pad. Draai de pad om om de andere zijde te gebruiken.

Reinigingspads moeten altijd direct na gebruik worden schoongemaakt met water en zeep. Reinig de pads nooit met behulp van een hogedrukspuit. Hang de pads op of leg ze plat neer om te drogen.

OPMERKING: Vervang borstels en pads altijd paarsgewijs. Anders zal één borstel of pad veel grondiger schrobben dan de andere.

SCHIJFBORSTELS OF ZOOLAANDRIJVERS VERVANGEN

1. Zet de schrobkop omhoog.
2. Zet de machine uit.

VOOR DE VEILIGHEID: Voordat u de machine achterlaat of er onderhoud aan pleegt, dient u de machine op een vlakke ondergrond te parkeren, de machine uit te schakelen, de parkeerrem in te schakelen en de sleutel uit het contact te halen.

3. Open het toegangspaneel van de hoofdborstel en de steundeur van de zijwisser.

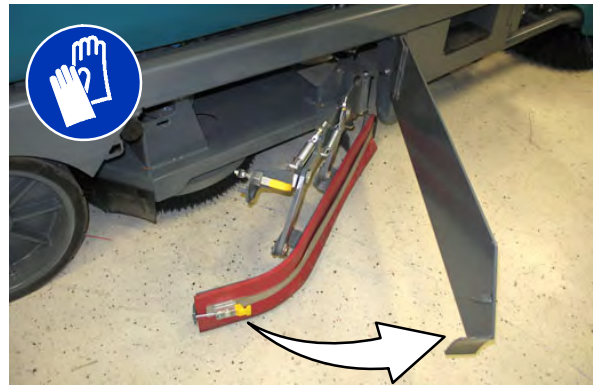

4. Draai de borstel tot de veerhendels zichtbaar zijn.

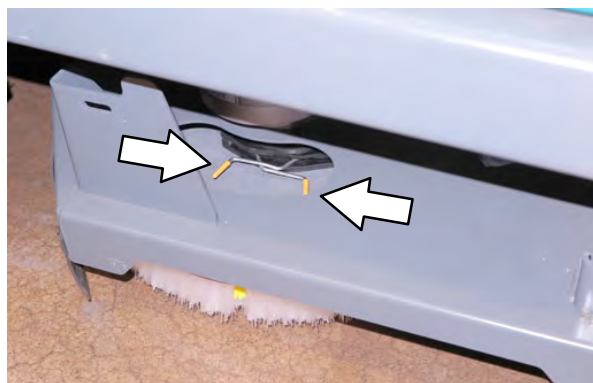

5. Druk de veerhendels in en laat de borstel op de grond vallen. Verwijder de borstel van de schrobkop.



ONDERHOUD

6. Zet de borstelveer open op de nieuwe borstel om installatie makkelijker te maken.

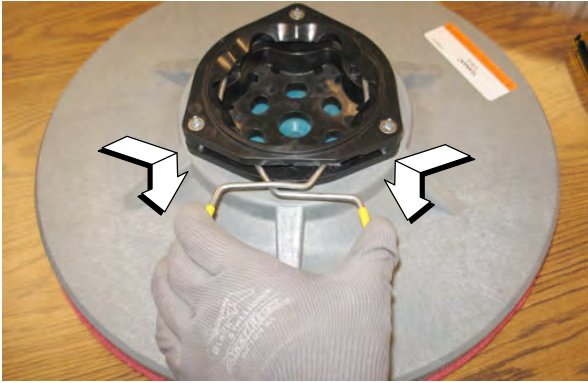

7. Plaats de nieuwe borstel onder de schrobkop, positioneer de aandrijfbus van de borstel voor de borstelnaaf en breng de borstel omhoog op de naaf totdat de borstel vastklikt aan de naaf.



8. Controleer of de borstel stevig op de borstelnaaf vastzit.
9. Sluit de steundeur van de wisser en maak hem vast en sluit het toegangspaneel van de hoofdborstel.
10. Herhaal deze procedure voor de andere borstels.

SCHIJFVORMIGE SCHROBZOLEN VERVANGEN

1. Verwijder de zoolaanrijver van de machine.
2. Knijp de veerklem samen en neem de middenschijf van de zoolaanrijver.



3. Neem de schrobzool van de zoolaanrijver.



4. Draai de schrobzool om of vervang deze. Positioneer de schrobzool op de zoolaanrijver en plaats de middenschijf terug, zodat de zool stevig op de zoolaanrijver zit.
5. Plaats de zoolaanrijver terug op de machine.

CILINDRISCHE BORSTELS

Verwissel de voor- en achterborstels na elke 50 bedrijfsuren.

Vervang de borstels wanneer deze niet meer effectief schoonmaken.

OPMERKING: Vervang versleten borstels per paar. Schrobben met borstels met een ongelijke borstellengte resulteert in een slechter resultaat.

**CILINDRISCHE SCHROBBORSTELS
VERVANGEN**

VOOR DE VEILIGHEID: Voordat u de machine achterlaat of er onderhoud aan pleegt, dient u de machine op een vlakke ondergrond te parkeren, de machine uit te schakelen, de parkeerrem in te schakelen en de sleutel uit het contact te halen.

1. Open het toegangspaneel van de hoofdborstel en de steundeur van de zijwisser.

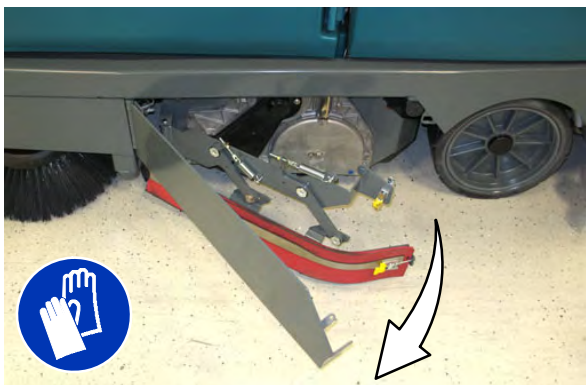

2. Breng de borghendel van de tussenplaat omhoog en haal de borgring los van de haak op de tussenplaat.



3. Neem de tussenplaat van de schrobkop.



4. Neem de borstel van de schrobkop



5. Positioneer de zijde van de borstel met de dubbele rij haren tegenover de opening in de schrobkop. Schuif de nieuwe borstel op de aandrijfnaaf.

6. Bij het roteren van de borstels altijd de voorborstels en achterborstels omwisselen zodat ze gelijkmatig slijten. De borstels kunnen ook worden geroteerd door ze 180 graden te draaien.

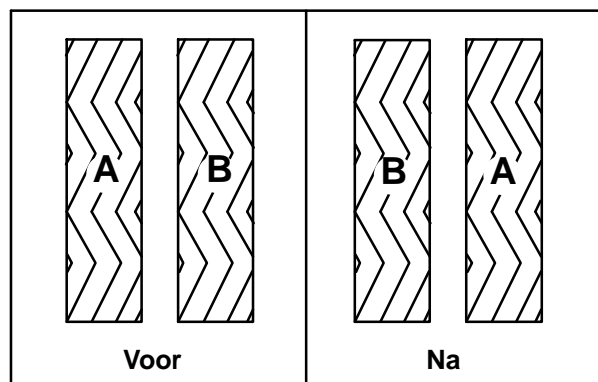

7. Schuif de tussenplaat weer op de schrobkop.



8. Zet de tussenplaat op zijn plaats met de borgring.



OPMERKING: De linker of rechter tussenplaat niet schakelen, anders moeten de borstels opnieuw ingesteld worden door daartoe opgeleid personeel.

9. Sluit de steundeur van de wisser en maak hem vast en sluit het toegangspaneel van de hoofdborstel.
10. Doe hetzelfde met de borstel aan de andere kant van de schrobkop.

ZIJBORSTEL(S) (OPTIONEEL)

Controleer dagelijks of de zijborstels niet beschadigd of versleten zijn. Als zich draad of touw om de zijborstels of de aandrijfnaven van de zijborstel hebben gewikkeld, moet u dit direct verwijderen.

ZIJSCHROBBORSTEL VERVANGEN

Vervang de borstels of pads wanneer deze niet meer effectief schoonmaken. Vervang de borstels als deze niet meer effectief reinigen of wanneer de haren tot aan de gele indicatoren zijn afgesleten.

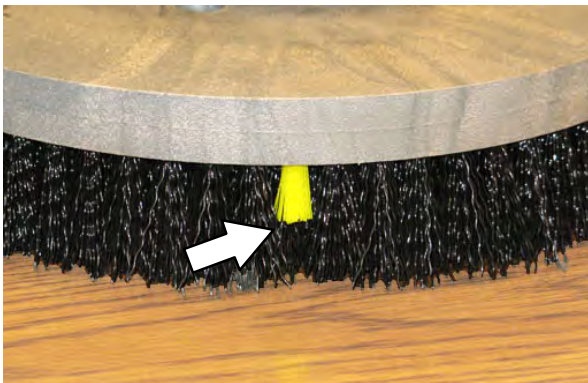

1. Haal de zijborstelassemblage omhoog en zet de machine uit.

VOOR DE VEILIGHEID: Voordat u de machine achterlaat of er onderhoud aan pleegt, dient u de machine op een vlakke ondergrond te parkeren, de machine uit te schakelen, de parkeerrem in te schakelen en de sleutel uit het contact te halen.

2. Druk de veerhendels in en laat de zijborstel op de grond vallen.

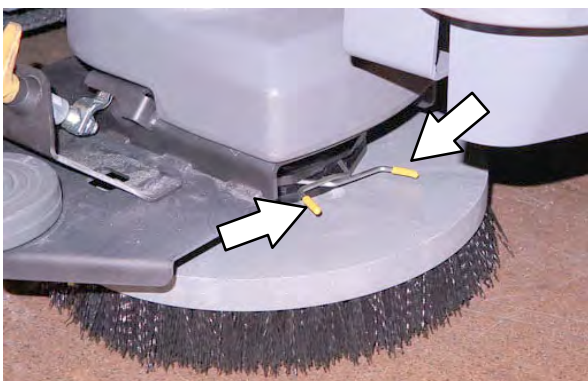

3. Verwijder de zijborstel van onder de zijborsteleenheid.



4. Zet de borstelveer open op de nieuwe borstel om installatie makkelijker te maken.



5. Plaats de nieuwe zijborstel onder de zijborsteleenheid en breng de zijborstel omhoog op de zijborstelnaaf totdat de borstel op de naaf vastklikt.

ZIJVEEGBORSTEL(S) VERVANGEN

Vervang de borstels wanneer deze niet meer effectief schoonmaken.

1. Haal de zijborstelassemblage omhoog en zet de machine uit.

VOOR DE VEILIGHEID: Voordat u de machine achterlaat of er onderhoud aan pleegt, dient u de machine op een vlakke ondergrond te parkeren, de machine uit te schakelen, de parkeerrem in te schakelen en de sleutel uit het contact te halen.

2. Pak het midden van de borstel vast en verwijder de splitpen door de borstel en de wasser vast te houden tot de naaf.



3. Verwijder de zijborstel en de wasser van onder de zijborsteleenheid.



4. Plaats de nieuwe borstel onder de zijborstel en zet het kanaal op lijn met de twee borstelvergrendelingen op de zijborstelnaaf.

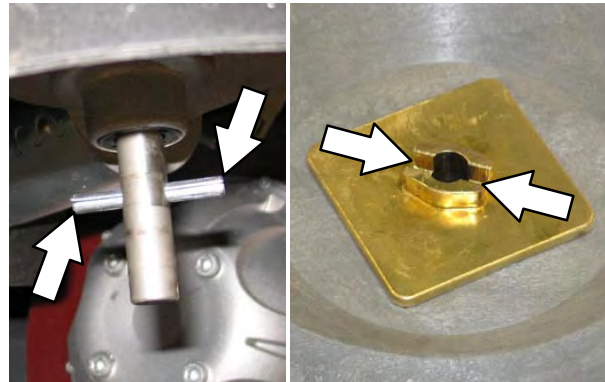

5. Haal de zijborstel omhoog tot de zijborstelnaaf, houd de zijborstel tegen de naaf, plaats de wasser op de naaf en zet nog een splitpen in de naaf.

BORSTELS VOORVEEGENHEID (OPTIONEEL)

De voorveegeenheid is uitgerust met *schijfvormige* zijborstels en een *cilindrische* hoofdborstel. Controleer de borstels dagelijks om te zien of er geen draad of touw rond de borstel of borstelaandrijfnaaf zit. Controleer dagelijks of de borstels niet beschadigd of versleten zijn.

DE BORSTEL VAN DE VOORVEEGENHEID VERVANGEN

Vervang de borstels wanneer deze niet meer effectief schoonmaken.

1. Zet de machine aan.
2. Druk op de voorveegknop om de voorveegeenheid omhoog te zetten en te stoppen met vegen.

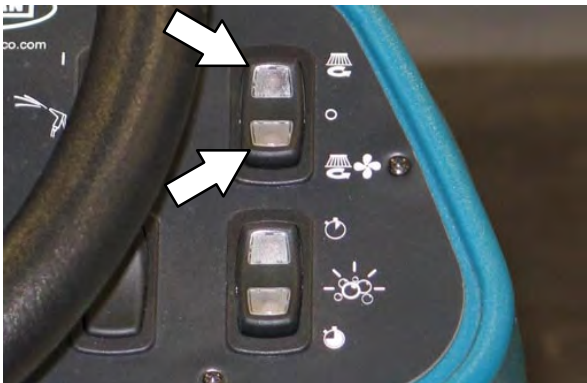

3. Zet de machine uit.

VOOR DE VEILIGHEID: Voordat u de machine achterlaat of er onderhoud aan pleegt, dient u de machine op een vlakke ondergrond te parkeren, de machine uit te schakelen, de parkeerrem in te schakelen en de sleutel uit het contact te halen.

4. Pak het midden van de borstel vast en verwijder de splitpen door de borstel en de wasser vast te houden tot de naaf.



5. Verwijder de zijborstel en de wasser van onder de voorveegeenheid.



6. Plaats de nieuwe borstel onder de zijborstel en zet het kanaal op lijn met de twee borstelvergrendelingen op de zijborstelnaaf.

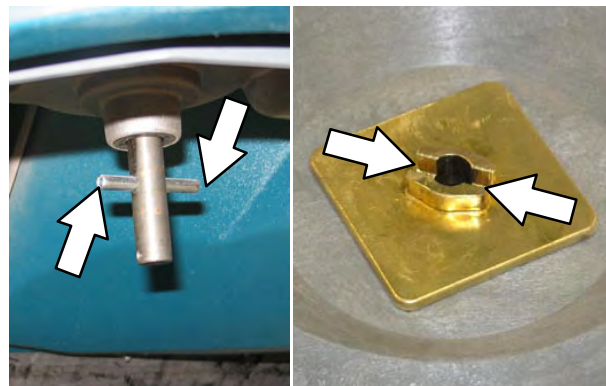

7. Haal de zijborstel omhoog tot de zijborstelnaaf, houd de zijborstel tegen de naaf, plaats de wasser op de naaf en zet nog een splitpen in de naaf.

CILINDERBORSTELS VOORVEEGENHEID VERVANGEN

Verwissel de voor- en achterborstels na elke 50 bedrijfsuren.

Vervang de borstel wanneer deze niet meer effectief schoonmaakt.

VOOR DE VEILIGHEID: Voordat u de machine achterlaat of er onderhoud aan pleegt, dient u de machine op een vlakke ondergrond te parkeren, de machine uit te schakelen, de parkeerrem in te schakelen en de sleutel uit het contact te halen.

1. Zet de machine uit.
2. Maak beide vergrendelingen van de deksel van de voorveegenheid los.



3. Haal de deksel van de voorveegenheid omhoog, sluit de deksel en bevestig de ondersteuning van de deksel van de voorveegenheid.



4. Draai de linkerknop van de borstelarm los en verwijder deze.



5. Verwijder de linker borstelarm.



6. Verwijder de drie knoppen die de zijafdichtflap van de voorveegenheid en zijafdichtplaat van de voorveegenheid op hun plaats houden.



7. Verwijder de zijafdichtflap en zijafdichtplaat van de voorveegenheid.



8. Verwijder de cilinderborstel en vervang deze door een nieuwe borstel.



9. Schuif de nieuwe borstel met de sleuven op de aandrijfnaaf.
10. Installeer de zijafdichtflap, zijafdichtplaat en de linker borstelarm weer.

WISSERBLADEN

Controleer dagelijks of de wisserbladen niet beschadigd of versleten zijn. Als de bladen versleten zijn, draait u de bladen achterstevoren of ondersteboven zodat er een nieuwe wisrand beschikbaar is. Vervang de bladen als alle randen zijn versleten.

Controleer dagelijks de buigingsgraad van de wisserbladen. Controleer de bladen ook voordat u een ander type oppervlak gaat schrobben. Controleer de afstelling van het achterste wisserblad telkens na 50 bedrijfsuren.

ACHTERWISSERBLADEN VERVANGEN (OF OMDRAAIEN)

1. Verwijder, indien nodig de *achterbumperklep/trede*.

VOOR DE VEILIGHEID: Voordat u de machine achterlaat of er onderhoud aan pleegt, dient u de machine op een vlakke ondergrond te parkeren, de machine uit te schakelen, de parkeerrem in te schakelen en de sleutel uit het contact te halen.

2. Maak de zuigslang los van de achterste wissereenheid.



3. Ontgrendel de twee hendels waarmee de wisser bevestigd is.

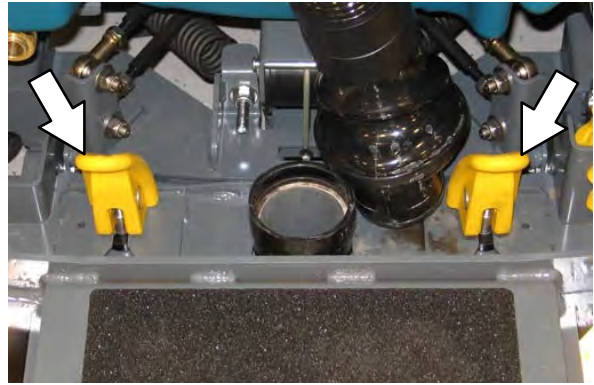

4. Verwijder de vloerwissereenheid van de machine.



5. Maak de klem van de borging achter los en verwijder de vergrendeling en de borging van de wissereenheid.

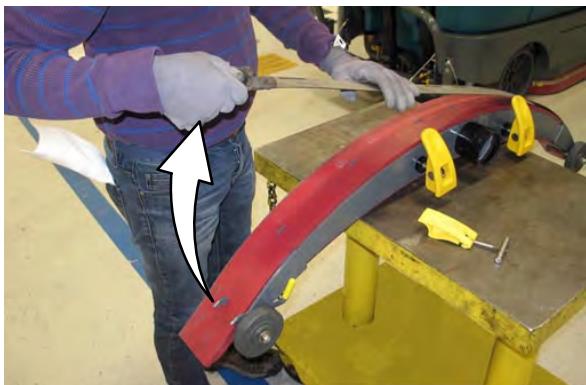

6. Verwijder de wisser van de achterkant van de wissereenheid.



7. Plaats het omgedraaide of nieuwe zijwisserblad op de zijwissereenheid aan de achterkant. Zorg ervoor dat u de wisser stevig vastzet langs alle lipjes op de achtereenheid.



8. Steek de scharnierzijde van de borging in de haken op de achtereenheid.

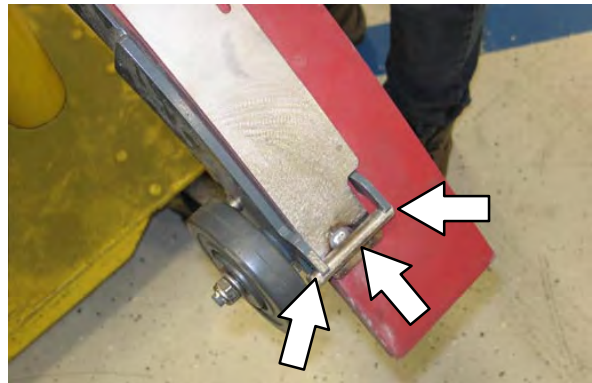

ONDERHOUD

9. Installeer de borgring met de rest van de wissereenheid, zet de lipjes op lijn in de gaatjes van de borgring en zet de vergrendeling vast op het andere einde van de wissereenheid.

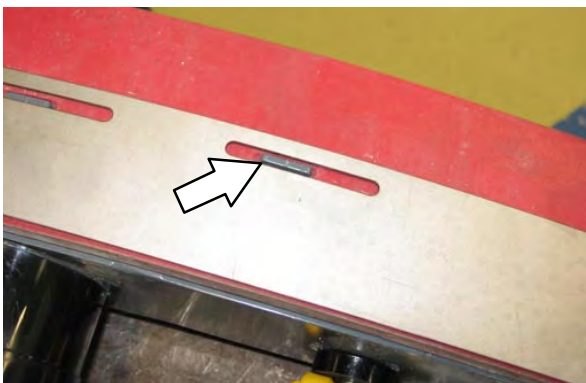
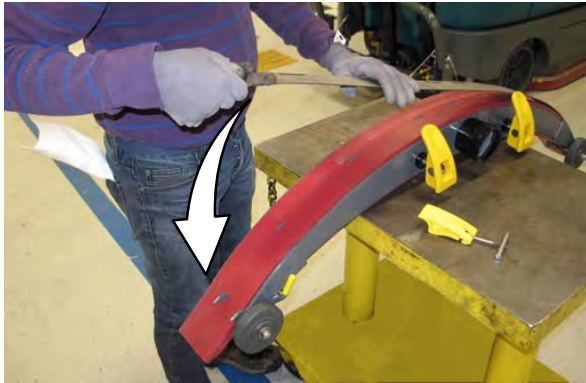

10. Draai de achterwissereenheid om toegang te krijgen tot de voorkant van de wissereenheid.

11. Maak de klem van de voorste borging los en neem de borging van de wissereenheid.

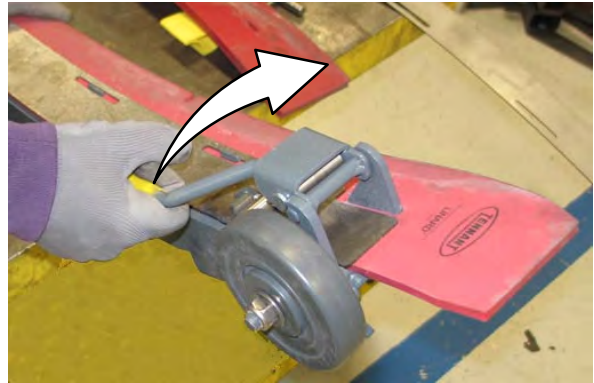

12. Verwijder het voorste wisserblad van de wissereenheid



13. Installeer het omgedraaide of nieuwe wisserblad op de wissereenheid. Controleer of de nokken van de wissereenheid goed in de gaten van het wisserblad zitten.



14. Installeer de voorste zuigslang op de achterste wissereenheid.



15. Monteer de achtervloerwissereenheid weer op de machine.
16. Doe de *achterbumperklep/trede* omhoog indien deze verlaagd was om toegang te hebben tot de achterste wissereenheid.

BODEMCONTACT VAN DE ACHTERWISSER AFSTELLEN

Door het bodemcontact van de wisser af te stellen, zorgt u ervoor dat het wisserblad over de hele lengte evenveel contact maakt met de ondergrond die wordt geschrobd. Verricht deze aanpassing op een vlakke ondergrond.

1. Laat de wisser zakken en rijd de machine een paar meter naar voren. Breng de machine langzaam tot stilstand.
2. Controleer de buigingsgraad van de wisser over de volle lengte van het wisserblad.

VOOR DE VEILIGHEID: Voordat u de machine achterlaat of er onderhoud aan pleegt, dient u de machine op een vlakke ondergrond te parkeren, de machine uit te schakelen, de parkeerrem in te schakelen en de sleutel uit het contact te halen.

3. Verlaag de *achterbumperklep/trede*.
4. Als de buigingsgraad niet over de volle lengte van het blad gelijk is, stelt u deze bij door aan de stelknop voor de wisser te draaien.

Maak de zuigslang NIET los van het dweilframe wanneer u de wisser bijstelt.

5. Om het vloercontact aan te passen, draait u de vergrendelknop voor de wisser los.

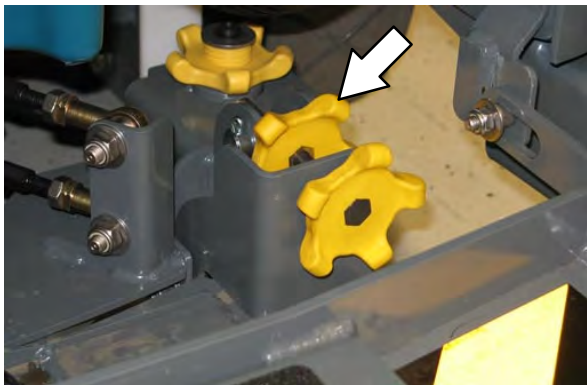

6. Draai de stelknop voor de wisser tegen de wijzers van de klok in om de buigingsgraad aan de uiteinden van het wisserblad te verkleinen.

Draai de stelknop voor de wisser met de wijzers van de klok mee om de afbuiging aan de uiteinden van het wisserblad te vergroten.

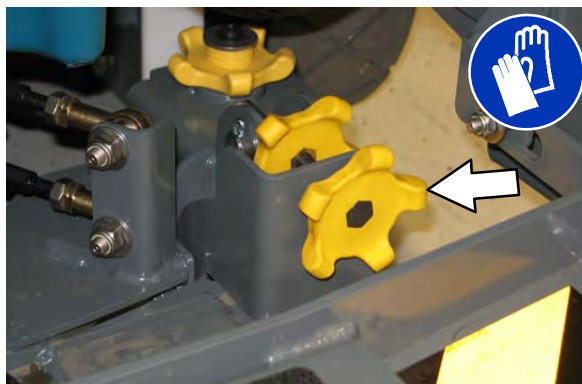

7. Draai de vergrendelknop voor de wisser vast.
8. Rijd de machine naar voren met de vloerwisser omlaag zodat u de buigingsgraad van het wisserblad opnieuw kunt controleren na het bijstellen.
9. Stel zo nodig de buigingsgraad nog een keer bij.
10. Verhoog de *achterbumperklep/trede* als u klaar bent met het afstellen van de achterwisser.

BUIGINGSGRAAD VAN HET ACHTERWISSERBLAD AFSTELLEN

De buigingsgraad geeft aan in hoeverre het wisserblad moet buigen als de machine naar voren rijdt. De buigingsgraad is optimaal wanneer de wisser de vloer droog wist met de kleinst mogelijke buigingsgraad.

OPMERKING: Controleer of het bodemcontact van de vloerwisser is afgesteld voordat u de buigingsgraad aanpast. Zie BODEMCONTACT VAN DE ACHTERWISSER AFSTELLEN.

1. Laat de wisser zakken en rijd de machine een paar meter naar voren. Breng de machine langzaam tot stilstand.

VOOR DE VEILIGHEID: Voordat u de machine achterlaat of er onderhoud aan pleegt, dient u de machine op een vlakke ondergrond te parkeren, de machine uit te schakelen, de parkeerrem in te schakelen en de sleutel uit het contact te halen.

2. Bekijk de buigingsgraad of "krulling" van het wisserblad. De juiste mate van buiging bedraagt 12 mm (0,50 in) voor het schrobben van gladde vloeren en 15 mm (0,62 in) bij ongelijkmatige vloeren.

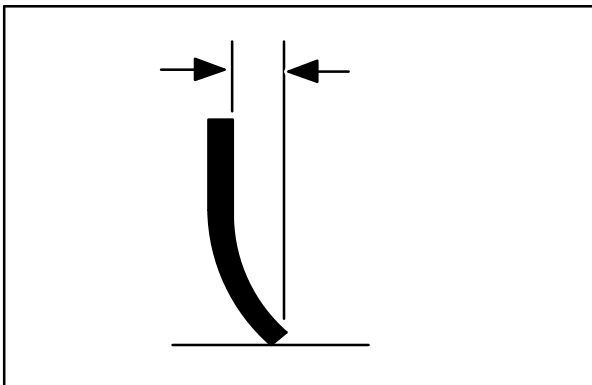

3. Verlaag de achterbumperklep/trede.

4. Om de gehele buigingsgraad af te stellen, draai de vergrendelknoppen van beide kanten van de machine los.

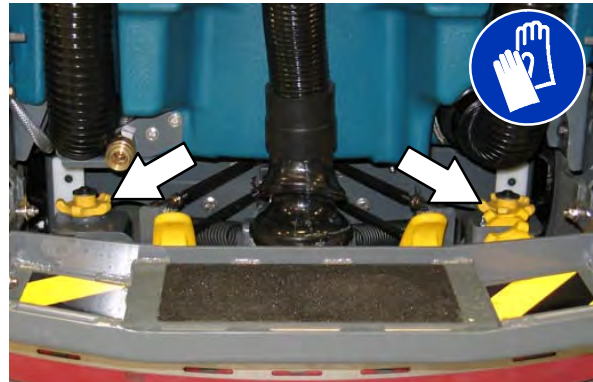

5. Draai de stelknoppen naar rechts om de buigingsgraad te vergroten en naar links om de buigingsgraad te verkleinen.

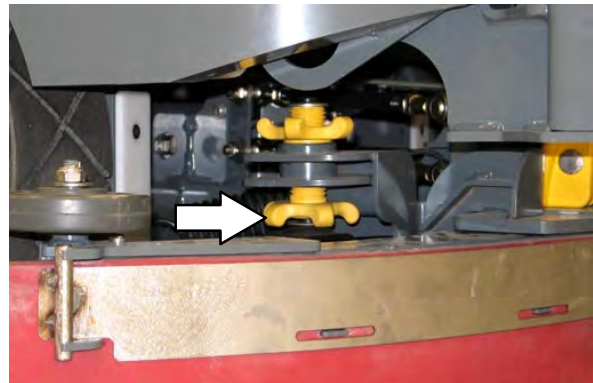

6. Draai de vergrendelknoppen weer vast.
7. Rijd de machine weer naar voren om de buigingsgraad van het wisserblad nogmaals te controleren.
8. Stel zo nodig de buigingsgraad nog een keer bij.
9. Verhoog de achterbumperklep/trede als u klaar bent met het afstellen van de buigingsgraad van de achterwisser.

ONDERHOUD

ZIJWISSERBLADEN VERVANGEN OF OMDRAAIEN

1. Zet de schrobkop zo nodig omhoog.

VOOR DE VEILIGHEID: Voordat u de machine achterlaat of er onderhoud aan pleegt, dient u de machine op een vlakke ondergrond te parkeren, de machine uit te schakelen, de parkeerrem in te schakelen en de sleutel uit het contact te halen.

2. Open het toegangspaneel van de hoofdborstel en de steundeur van de zijwisser.

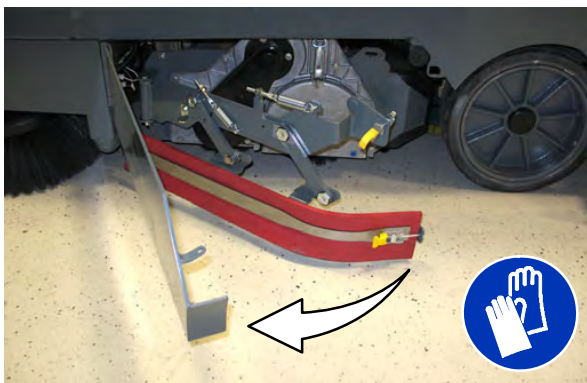

3. Maak de sluitband van de zijwissereenheid los.



4. Neem de sluitband van de zijwissereenheid.



5. Neem het wisserblad van de zijwissereenheid.



6. Installeer het omgedraaide of nieuwe zijwisserblad op de zijwissereenheid.

7. Bevestig de sluitband op de borgpen op de zijwissereenheid.

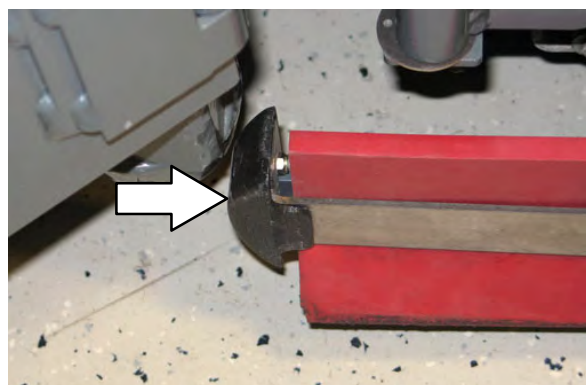

8. Maak de sluitband van de zijwissereenheid vast.



9. Sluit de steundeur van de wisser en maak hem vast en sluit het toegangspaneel van de hoofdborstel.

10. Herhaal deze handelingen voor de zijwisser aan de andere kant van de schrobkop.

WISSERBLADEN VAN DE ZIJBORSTEL (OPTIONEEL) VERVANGEN OF OMDRAAIEN

VOOR DE VEILIGHEID: Voordat u de machine achterlaat of er onderhoud aan pleegt, dient u de machine op een vlakke ondergrond te parkeren, de machine uit te schakelen, de parkeerrem in te schakelen en de sleutel uit het contact te halen.

Controleer dagelijks of de wisserbladen van de zijborstel niet beschadigd of versleten zijn. Als de voorzijde van het blad is gescheurd of tot de helft van de normale dikte is afgesleten, moet u het blad omdraaien of vervangen.

1. Maak de hendel van het wissersysteem van de zijborstel los en neem het wissersysteem van de machine.



2. Maak de sluitband los.



3. Neem de sluitband, wisserbladen en borging van het wisserframe.

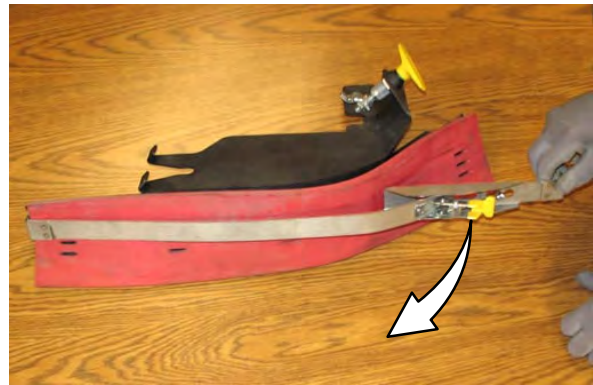

OPMERKING: Let op welke wissergleuven op het wisserframe zijn voorzien vóór verwijdering van de wisser.



OPMERKING: De wisserbladen beschikken over inkepingen voor het afstellen van de buigingsgraad. (Her)installeer wissers zo dat de buigingsgraad ongeveer 12 mm (0,50 in) bedraagt voor het schrobben van gladde vloeren en 15 mm (0,62 in) voor het schrobben van ongelijkmatige vloeren.

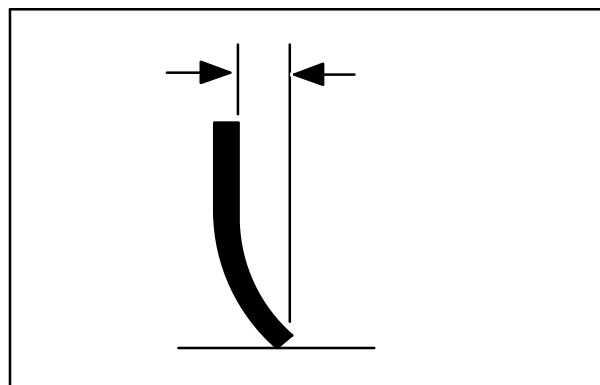

4. Installeer de omgedraaide of nieuwe wisserbladen, de borging en de sluitband op de zijborsteleenheid. Controleer of de nokken van de wissereenheid goed in de gaten van het wisserblad zitten.

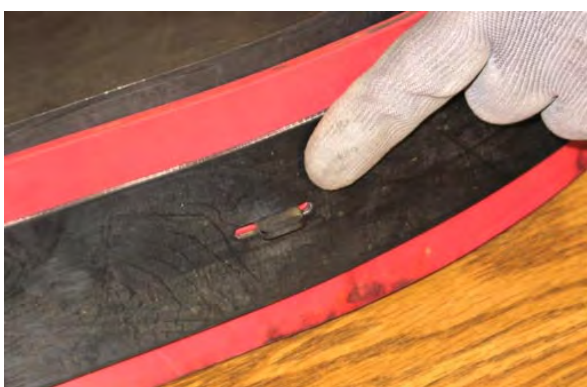

5. Maak de sluitband van de zijborstel vast.

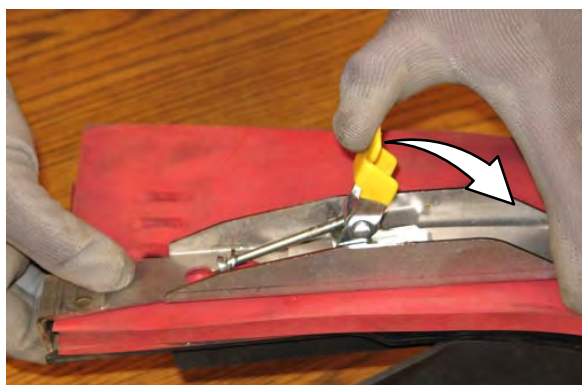

6. Installeer de zijborsteleenheid weer op de machine.

AFDICHTFLAPPEN EN AFDICHTINGEN

VOOR DE VEILIGHEID: Voordat u de machine achterlaat of er onderhoud aan pleegt, dient u de machine op een vlakke ondergrond te parkeren, de machine uit te schakelen, de parkeerrem in te schakelen en de sleutel uit het contact te halen.

AFDICHTING VAN VUILWATERTANK

Controleer dagelijks de afdichtingen van het vuilwatertankdeksel op beschadigingen en slijtage.

**AFDICHTING VAN DE SCHOONWATERTANK**

Controleer dagelijks de afdichtingen van het schoonwatertankdeksel op beschadigingen en slijtage.

**AFDICHTINGEN VAN DE ZUIGSTANG (OPTIONEEL)**

Controleer de droge afdichtingen na elke 50 bedrijfsuren op beschadigingen en slijtage.

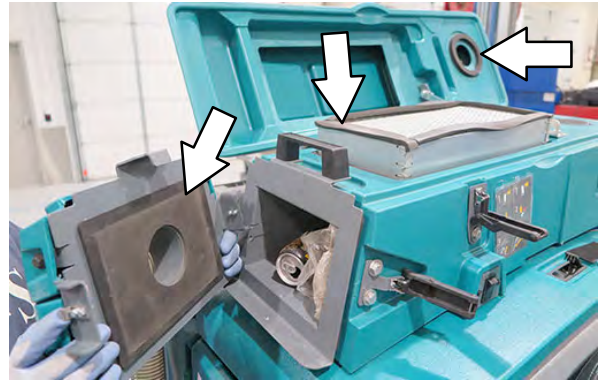

AFDICHTFLAPPEN VAN DE SCHROBKOP (UITSLUITEND BIJ SCHIJFBORSTELKOPPEN)

Controleer de afdichtflappen van de schrobkop na elke 50 bedrijfsuren op slijtage en beschadiging.



AFDICHTFLAPPEN VAN DE VOORVEEGEENHEID (OPTIONEEL)

De afdichtflappen van de voorveegeenheid zitten rondom de grote veegborstel van de voorveegeenheid.

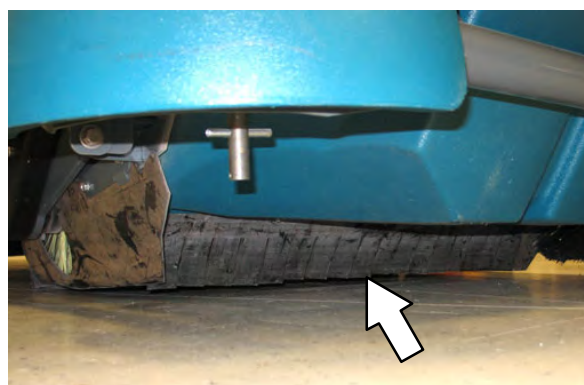

Controleer de afdichtflappen na elke 50 bedrijfsuren op slijtage en beschadigingen.

RIEMEN**AANDRIJFRIEMEN CILINDRISCHE BORSTEL**

VOOR DE VEILIGHEID: Voordat u de machine achterlaat of er onderhoud aan pleegt, dient u de machine op een vlakke ondergrond te parkeren, de machine uit te schakelen, de parkeerrem in te schakelen en de sleutel uit het contact te halen.

De borstelaandrijfriemen bevinden zich op de cilindrische borstelschrobkop. Controleer de riemen na elke 200 bedrijfsuren op beschadiging en slijtage.

**AANDRIJFRIEM VOOR BORSTEL VOORVEEGEENHEID (OPTIONEEL)**

VOOR DE VEILIGHEID: Voordat u de machine achterlaat of er onderhoud aan pleegt, dient u de machine op een vlakke ondergrond te parkeren, de machine uit te schakelen, de parkeerrem in te schakelen en de sleutel uit het contact te halen.

De aandrijfriem van de borstel bevindt zich in de voorveegeenheid, rechts van de cilinderborstel. Kijk om de 200 uur of de riem geen slijtage en schade vertoont.

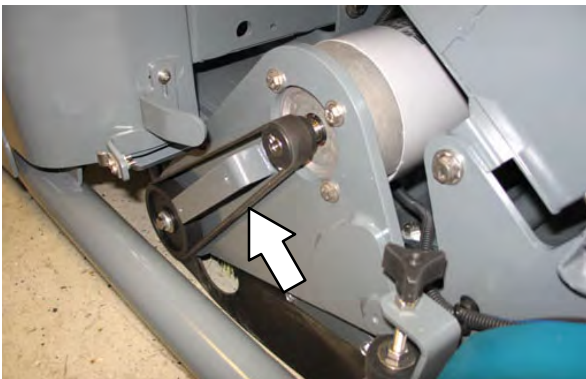
**REMMEN**

VOOR DE VEILIGHEID: Voordat u de machine achterlaat of er onderhoud aan pleegt, dient u de machine op een vlakke ondergrond te parkeren, de machine uit te schakelen, de parkeerrem in te schakelen en de sleutel uit het contact te halen.

De voetrem en de parkeerrem bedienen indirect de remmen van de achterwielen.

De voetrem mag maximaal 25 mm (1 in) worden ingetrapt voordat de rem in werking treedt. Controleer de afstelling van de remmen na elke 200 bedrijfsuren.

**BANDEN**

VOOR DE VEILIGHEID: Voordat u de machine achterlaat of er onderhoud aan pleegt, dient u de machine op een vlakke ondergrond te parkeren, de machine uit te schakelen, de parkeerrem in te schakelen en de sleutel uit het contact te halen.

De machine heeft drie stevig rubberen banden: één aan de voorkant en twee aan de achterkant van de machine. Controleer de banden na elke 500 bedrijfsuren op beschadiging en slijtage.

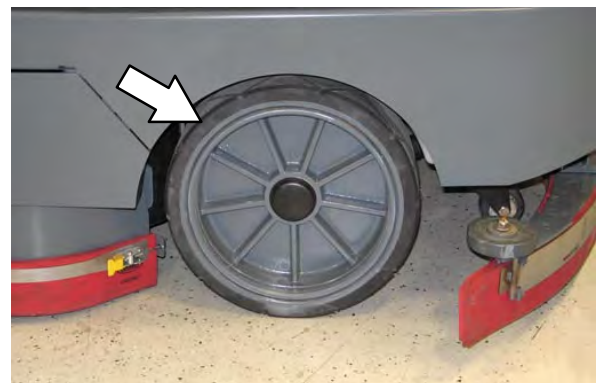

MACHINE DUWEN, SLEPEN EN VERVOEREN

MACHINE DUWEN OF SLEPEN

VOOR DE VEILIGHEID: Bij het plegen van onderhoud aan de machine, deze niet duwen of opslepen als de bestuurder niet in de machine zit.

Indien de machine gebreken vertoont, kan de machine vanaf de voorkant of vanaf de achterkant geduwd worden. Slepen kan alleen vanaf de voorzijde gebeuren.

Duwen of slepen van de machine mag slechts over een *zeer korte afstand* plaatsvinden en uitsluitend met een snelheid van minder dan 3,2 km/u (2 mph). De machine is NIET geschikt om over een lange afstand of met hoge snelheid geduwd of gesleept te worden.

LET OP! Duw of sleep de machine niet over lange afstanden. Hierdoor kan het aandrijfsysteem beschadigd raken.

DE MACHINE VERVOEREN

1. Zet de wisser, de schrobkop en de borstels omhoog.

VOOR DE VEILIGHEID: Leeg de tanks voordat u de machine op de truck of oplegger oplaadt of van de truck of oplegger aflaadt.

2. Plaats de machine op de laadrand van de truck of oplegger.
3. Indien het laadoppervlak niet vlak is of hoger dan 380 mm (15 in) van de grond, dient u de machine met een takel op te laden.

Indien het laadoppervlak vlak is EN lager dan 380 mm (15 in) van de grond, kunt u de machine op de truck of oplegger rijden.

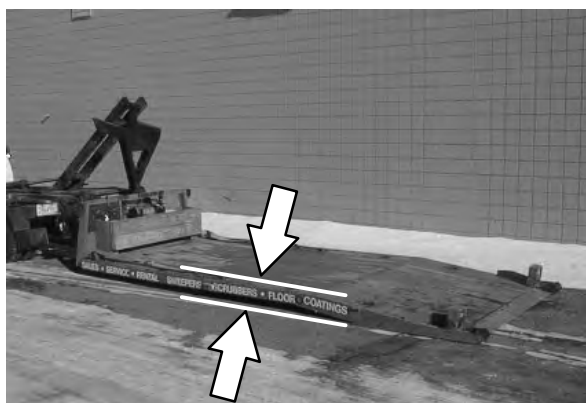

VOOR DE VEILIGHEID: Gebruik een takel om de machine op de truck of oplegger te laden. Rijd de machine uitsluitend de truck of oplegger op indien het laadoppervlak vlak is en minder dan 380 mm (15 in) van de grond.

- Om de machine met een takel op de truck of oplegger te laden, maakt u de takelkettingen vast aan de stabilisatiesteunen.

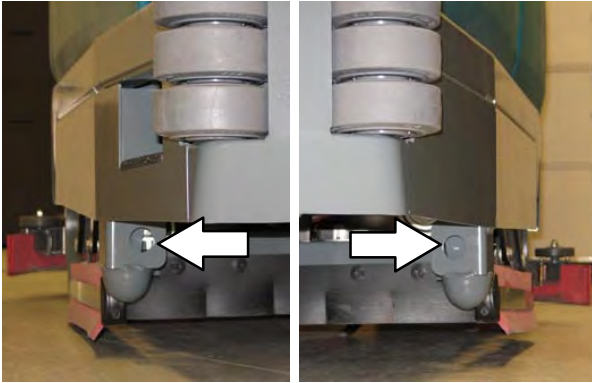

Alleen machines met optionele zijschrobborstel: Maak een takelketting vast aan de steun op de zijschrobborsteleenheid en de andere op de stabilisatiesteun aan de andere kant van de machine.

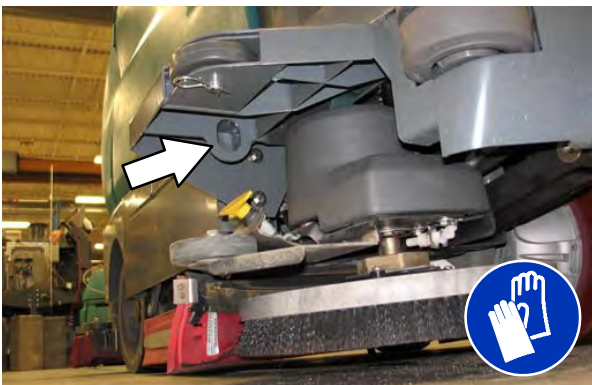

- Plaats de machine in de oplegger of vrachtwagen zo dicht mogelijk tegen de voorkant van de laadruimte. Indien de machine van de middellijn van de truck of oplegger dreigt te raken, stop dan en draai met het stuur de machine recht.

VOOR DE VEILIGHEID: Bij het op- en afladen van de machine op een aanhanger of truck, stop op een vlakke ondergrond, zet de parkeerrem aan en laat de sleutel in de AAN-stand totdat alle transportbanden vast zitten.

OPMERKING: Het dynamische stuurremsysteem is actief als de sleutel in de AAN-stand staat.

- Blokkeer alle wielen zodat de machine niet gaat rollen.
- Laat de schrobkop en achterwisser zakken.
- Maak de transportbanden vast op de rechter en linker stabilisatiesteunen aan de voorkant van de machine.

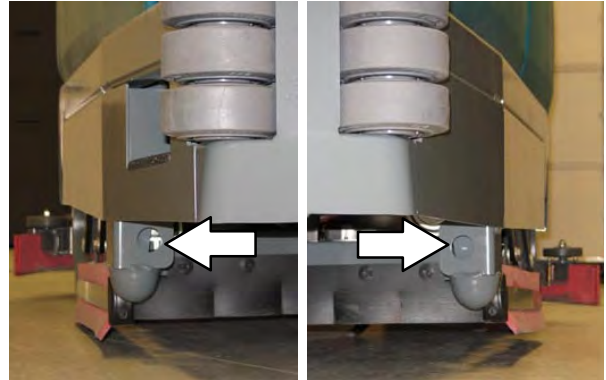

Alleen machines met optionele zijschrobborstel: Maak een transportband vast aan de steun op de zijschrobborsteleenheid en de andere op de stabilisatiesteun aan de andere kant van de machine.

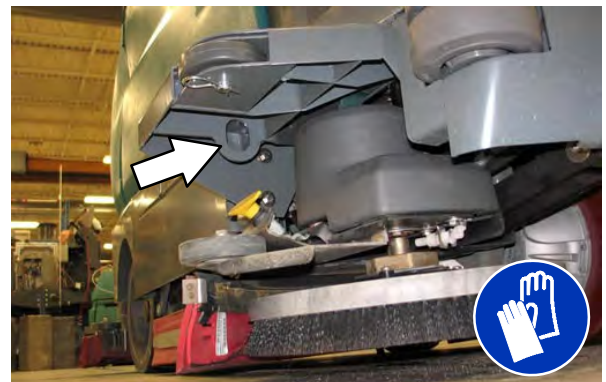

9. Maak de transportbanden vast op de gaten in de achterste krikbeugels aan de achterkant van de machine.

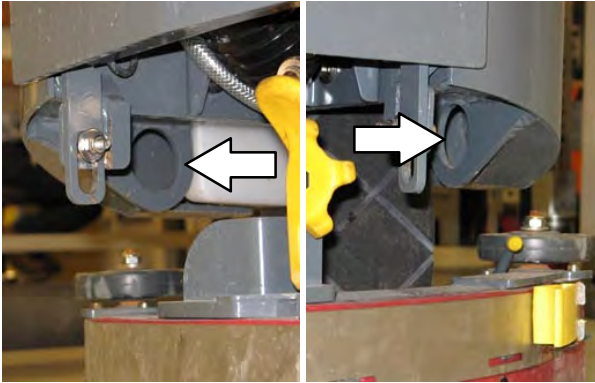

OPMERKING: Het dynamische stuurremsysteem is actief als de sleutel in de AAN-stand staat.

10. Doe de machine uit en verwijder de sleutel nadat de machine beveiligd is.

DE MACHINE UITLADEN

1. Draai de contactsleutel in de AAN-stand en schakel de parkeerrem in.

OPMERKING: Het dynamische stuurremsysteem is actief als de sleutel in de AAN-stand staat.

2. Maak de machine los en verwijder de blokken
3. Indien het laadoppervlak niet vlak is of hoger dan 380 mm (15 in) van de grond, dient u een takel te gebruiken om de machine af te laden.

Indien het laadoppervlak vlak is EN lager dan 380 mm (15 in) van de grond, kunt u de machine van de truck of oplegger afrijden.

VOOR DE VEILIGHEID: Gebruik een takel om de machine van een truck of oplegger af te laden. Rijd de machine uitsluitend van de truck of oplegger af indien het laadoppervlak vlak is EN lager dan 380 mm (15 in) van de grond.

DE MACHINE OPKRIKKEN

VOOR DE VEILIGHEID: Voordat u de machine achterlaat of er onderhoud aan pleegt, dient u de machine op een vlakke ondergrond te parkeren, de machine uit te schakelen, de parkeerrem in te schakelen en de sleutel uit het contact te halen.

Leeg de schoonwater- en de vuilwatertanks voordat u de machine opkrikt.

Plaats opkrikkpunt aan de voorkant van alle machines.

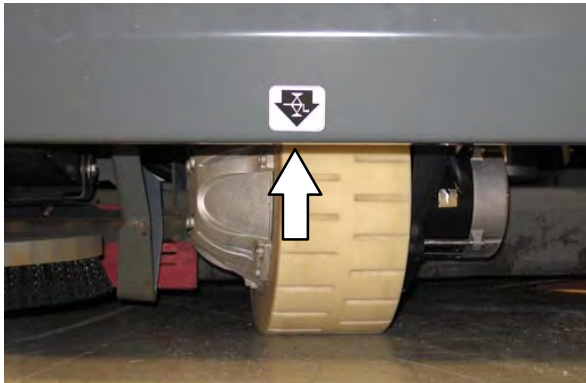

Plaats opkrikkpunten aan de voorkant van de machines die zijn uitgerust met de optionele voorveegeenheid.

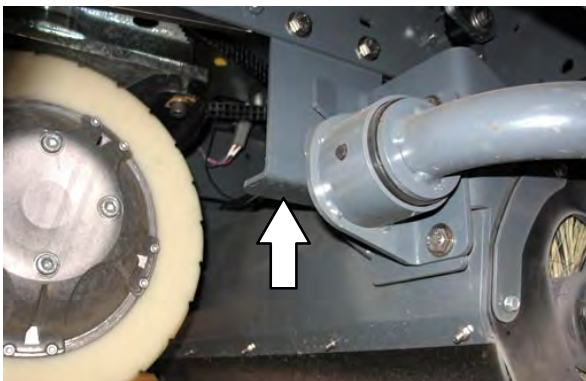

Plaats opkrikkpunt aan de achterkant van alle machines.



VOOR DE VEILIGHEID: Blokkeer de wielen voordat u de machine opkrikt voor onderhoudswerkzaamheden. Gebruik een krik of takel met voldoende capaciteit om het gewicht van de machine te dragen. Krik de machine alleen op de daarvoor bestemde plaatsen op. Zet de machine op kriksteunen.

SPOELPROCEDURE VOOR DE ec-H₂O-MODULE

Deze procedure is alleen nodig als het rode waarschuwingslampje begint te knipperen en als er een alarm afgaat.

VOOR DE VEILIGHEID: Voordat u de machine achterlaat of er onderhoud aan pleegt: parkeer de machine op een vlakke ondergrond, zet de motor uit en schakel de parkeerrem in, indien de machine hiermee is uitgerust.

1. Open de rechter afdekking om toegang te krijgen tot de ec-H₂O-eenheid.
2. Druk op de aansluitknop om de uitlaatslang los te koppelen van het ec-H₂O-spruitstuk.



OPMERKING: Kijk naar de pijltjes op de slang vanaf de onderkant van de ec-H₂O-eenheid om te bepalen welke slang de uitgangsslang is.

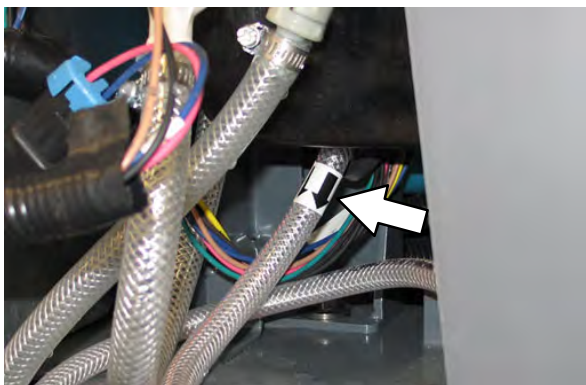

3. Verwijder de aftapslang uit het ec-H₂O-compartiment.

4. Sluit de aftapslang aan op de ec-H₂O-uitlaatslang.



5. Hang het uiteinde van de aftapslang in een lege emmer.



6. Giet 7,6 liter (2 gal) witte azijn of rijstazijn in de schoonwatertank.

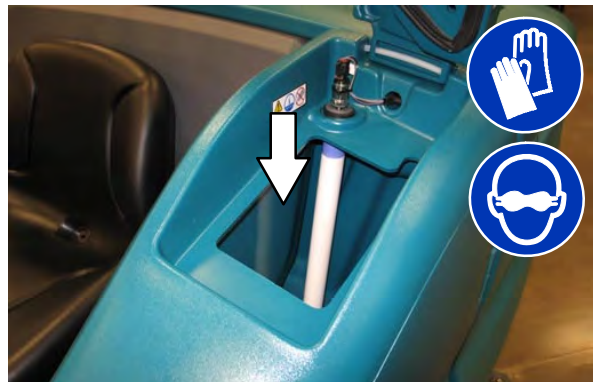

7. Start de machine.
8. Druk de spoelschakelaar van de *ec-H2O*-module kort in om de spoelcyclus te starten.

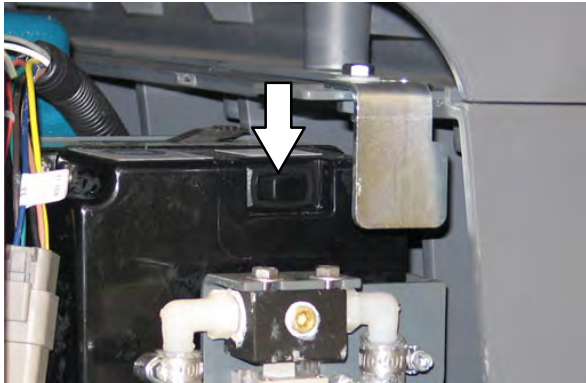

OPMERKING: De module schakelt vanzelf uit als de spoelcyclus is voltooid (ongeveer zeven minuten). Om het indicatielampje en het alarm te resetten, moet de module de volledige cyclus van 7 minuten voltooien.

9. Giet 7,6 liter (2 gal) koud, schoon water in de schoonwatertank.
10. Druk de spoelschakelaar in en laat hem weer los om eventuele resterende azijn uit de module te verwijderen. Na 1–2 minuten drukt u de spoelschakelaar in om de module uit te schakelen.
11. Koppel de aftapslang los van de *ec-H2O*-verdeelslang.
12. Koppel de uitlaatslang naar de schrobkop weer aan de *ec-H2O*-verdeelslang.
13. Leg de aftapslang weer terug op zijn plaats in het *ec-H2O*-compartiment.
14. Sluit de rechter afdekking.

OPSLAGINFORMATIE

Wanneer u de machine langere tijd niet gebruikt, dient u de volgende maatregelen te treffen.

1. Laad de accu's op voordat u de machine stalt. Dit verlengt de levensduur van de accu's. Herlaad de accu's eens per maand.
2. Ontkoppel de accu's voor opslag.
3. Leeg en spoel de schoonwater- en de vuilwatertanks grondig uit.
4. Zet de machine in een droge ruimte met de vloerwisser en schrobkop omhoog.

LET OP: Stel de machine niet bloot aan regen. Stal de machine binnen.

5. Open het deksel van de vuilwatertank om deze te ventileren.
6. Als u de machine stalt bij een temperatuur onder nul, voer dan de instructies uit voor **BESCHERMING TEGEN BEVRIEZING**.

OPMERKING: Om mogelijke schade aan de machine te voorkomen moet de machine worden opgeslagen in een omgeving zonder knaagdieren of insecten.

BESCHERMING TEGEN BEVRIEZING

VOOR DE VEILIGHEID: Voordat u de machine achterlaat of er onderhoud aan pleegt: parkeer de machine op een vlakke ondergrond, zet de motor uit en schakel de parkeerrem in, indien de machine hiermee is uitgerust.

1. Leeg de schoonwatertank, de vuilwatertank en de reinigingsmiddeltank volledig.
2. Giet 7,6 liter (2 gal) propyleenglycol gebaseerde antivries voor kampeerwagens in de schoonwatertank.

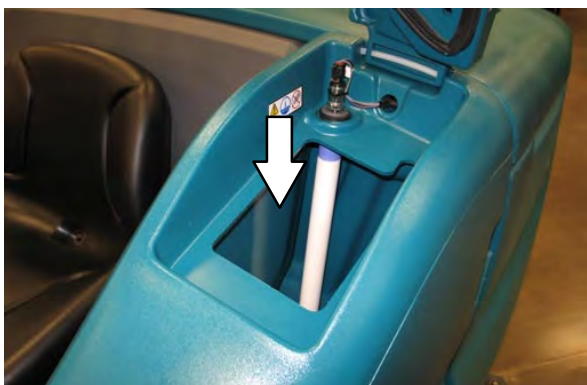

3. Uitsluitend machines die zijn uitgerust met optionele reinigingsmiddeltank: Giet 1,9 liter (0,5 gal) propyleenglycol gebaseerde antivries voor kampeerwagens in de schoonwatertank.



4. Zet de machine aan.
5. Druk op de *1-Step-knop*.



6. Druk een aantal keer op de knop voor *het verhogen van de vloeistoftoevoer (+)* totdat de schoon-waterstroom op zijn hoogste stand staat.

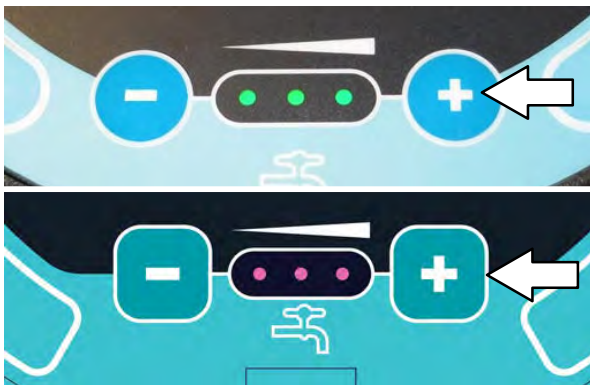

Standaardpaneel



Pro-Panel

7. **Uitsluitend machines met de schakelaar zware omstandigheden:** Druk op de onderkant van de knop of de *schakelaar zware omstandigheden* om het systeem voor schrobben onder zware omstandigheden in te schakelen.



Standaardpaneel



Pro-Panel

8. **Uitsluitend machines met zijschrobberstel:** Druk op de *zijborstelschakelaar* of -knop om de zijborstel in te schakelen.

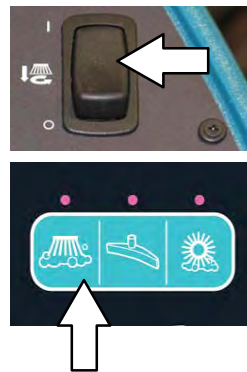

Standaardpaneel



Pro-Panel

9. Rij rond met de machine om het antivries volledig door het hele systeem te laten circuleren en laat eventueel resterend water wegstromen.
10. **Uitsluitend machines met zijschrobberstel:** Druk op de *knop zijborstel* om de zijborstel uit te schakelen.
11. Stop de machine.
12. **Uitsluitend machines met de optionele spuitmondstuk:** Stel de handzuiger een paar seconden in werking op de pomp te beschermen.
13. **Alleen machines met hogedrukreiniger:** Voed de hogedrukreiniger met de antivries en de zet de hogedrukreiniger enkele seconden aan om de pomp te beschermen. Zie *VOEDEN VAN DE POMP VAN DE HOGEDRUKREINIGER*.
14. Druk op de *knop 1-STEP* om het systeem uit te schakelen.
15. Zet de machine uit.
16. De overgebleven antivries hoeft niet uit de schoonwatertank of de vuilwatertank te worden afgetapt.

ONDERHOUD

DE MACHINE BEDRIJFSKLAAR MAKEN NA OPSLAG

Alle antivries moet volledig uit het schrobsysteem zijn verwijderd voordat de schrobmachine kan worden ingezet.

VOOR DE VEILIGHEID: Voordat u de machine achterlaat of er onderhoud aan pleegt: parkeer de machine op een vlakke ondergrond, zet de motor uit en schakel de parkeerrem in, indien de machine hiermee is uitgerust.

1. Verwijder alle antivries uit de schoonwatertank.
2. Spoel de schoonwatertank uit. Raadpleeg het hoofdstuk **AFTAPPEN EN REINIGEN VAN DE SCHOONWATERTANK tijdens het WERK** voor instructies over het schoonmaken van de schoonwatertank.
3. Giet 11,4 liter (3 gal) koud, schoon water in de schoonwatertank.



4. Uitsluitend machines die zijn uitgerust met optionele reinigingsmiddeltank: Giet 1,9 liter (0,5 gal) koud, schoon water in de reinigingsmiddeltank.



5. Start de machine

6. Druk op de 1-STEP-knop.



7. Druk een aantal keer op de knop voor het verhogen van de vloeistoftoevoer (+) totdat de schoon-waterstroom op zijn hoogste stand staat.

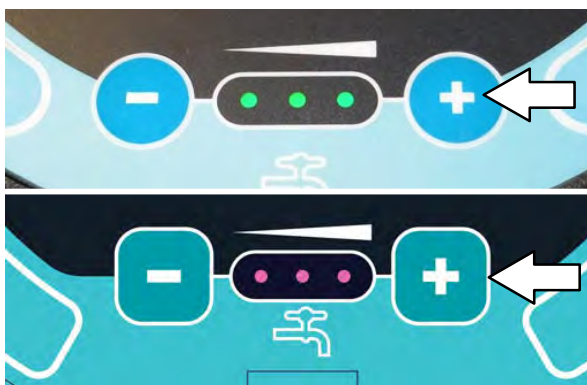

Standaardpaneel



Pro-Panel

OPMERKING: OPMERKING: Het ec-H₂O-systeem op met ec-H₂O uitgeruste machines moet gevoed worden voordat de machine klaar is voor gebruik. Zie HET ec-H₂O-SYSTEEM VOEDEN voor nadere instructies.

8. **Uitsluitend machines met de schakelaar zware omstandigheden:** Druk op de onderkant van de *knop zware omstandigheden* om het systeem voor schrobben onder te zware omstandigheden in te schakelen.



Standaardpaneel



Pro-Panel

9. **Uitsluitend machines met zijschrobborstel:** Druk op de *knop zijborstel* om de zijborstel in te schakelen.



Standaardpaneel



Pro-Panel

10. Rij in de machine totdat al het water en antivries verwijderd is uit de tanks.
11. **Uitsluitend machines met zijschrobborstel:** Druk op de *knop zijborstel* om de zijborstel uit te schakelen.

OPMERKING: Machines die zijn uitgerust met een optioneel ES-systeem zullen de antivries uit de pompleidingen moeten aftappen.

12. Stop de machine.
13. **Uitsluitend machines met de optionele spuitmondstuk:** Gebruik de handzuiger een paar seconden om de antivriesmiddelen uit de pomp te halen.
14. Druk op de *knop 1-STEP* om het systeem uit te schakelen.

15. **Alleen machines met hogedrukreiniger:** Haak de retourleiding naar de schoonwatertank los en plaats deze in een emmer.



Gebruik de hogedrukreiniger een paar seconden om de antivriesmiddelen uit de pomp te halen. Laat de hendel een paar seconden los, zodat de antivries uit de retourleiding kan worden afgevoerd in de emmer. Schakel de hogedrukreiniger uit en sluit de retourleiding weer aan op de schoonwatertank.

WAARSCHUWING: besproei geen mensen of dieren. Dat kan ernstig letsel veroorzaken. Draag oogbescherming. Houd de sproeier met beide handen vast.

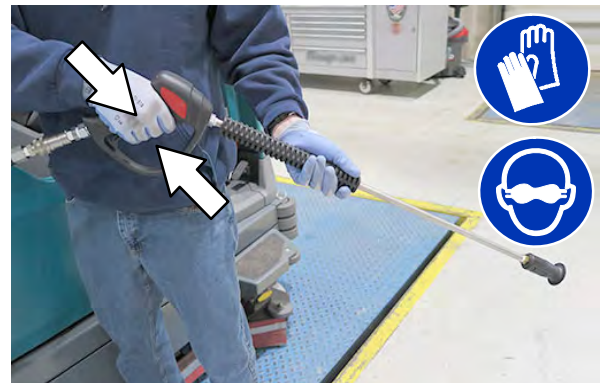

16. Zet de machine uit.

HET ec-H2O-SYSTEEM VOEDEN

Voed het ec-H2O-systeem als de machine voor een langere periode gestald is geweest zonder water in de schoonwatertank/het ec-H2O-systeem.

VOOR DE VEILIGHEID: Voordat u de machine achterlaat of er onderhoud aan pleegt: parkeer de machine op een vlakke ondergrond, zet de motor uit en schakel de parkeerrem in, indien de machine hiermee is uitgerust.

1. Vul de schoonwatertank met helder, koel water. Zie het gedeelte **SCHOONWATERTANK VULLEN** in deze handleiding.

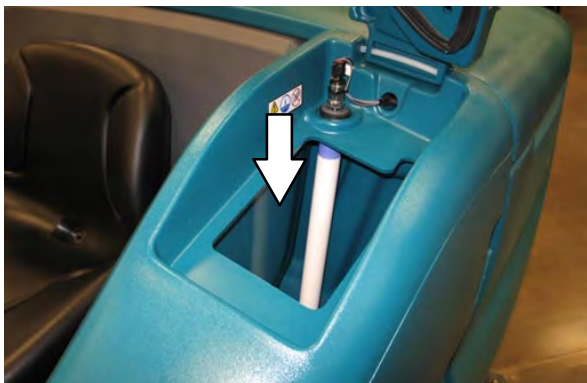

2. Open de rechter afdekking om toegang te krijgen tot de ec-H2O-eenheid.
3. Druk op de aansluitknop om de uitlaatslang los te koppelen van het ec-H2O-spruitstuk.



OPMERKING: Kijk naar de pijltjes op de slang vanaf de onderkant van de ec-H2O-eenheid om te bepalen welke slang de uitgangsslang is.

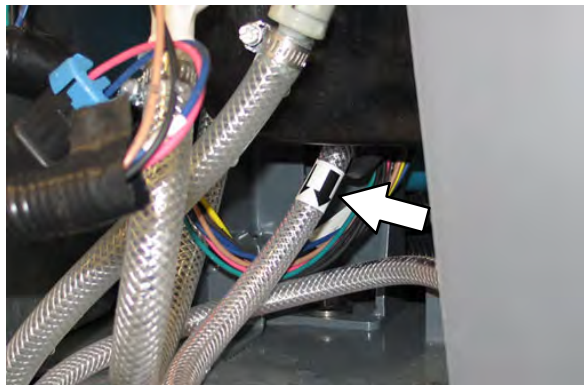

4. Verwijder de aftapslang uit het ec-H2O-compartiment.
5. Sluit de aftapslang aan op de ec-H2O-uitlaatslang.



6. Hang het uiteinde van de aftapslang in een lege emmer.



7. Start de machine.
8. Druk de spoelschakelaar van de *ec-H2O*-module kort in. Laat gedurende ongeveer 2 minuten water in de emmer stromen.

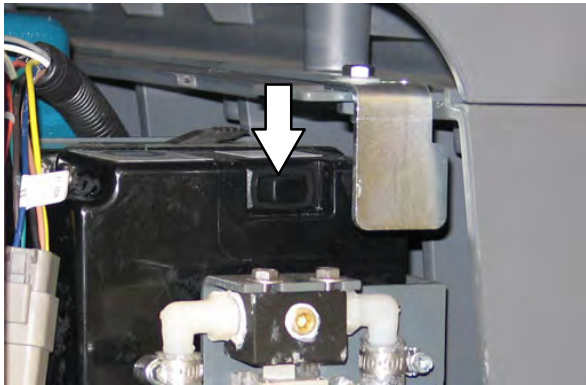

9. Druk op de spoelschakelaar van de *ec-H2O-module* om het systeem uit te schakelen.
10. Koppel de aftapslang los van de *ec-H2O-verdeelslang*.
11. Koppel de uitlaatslang naar de schrobkop weer aan de *ec-H2O-verdeelslang*.
12. Plaats de aftapslang terug in het *ec-H2O*-compartiment.
13. Sluit de rechter afdekking.

SPECIFICATIES

AFMETINGEN/CAPACITEIT VAN DE MACHINE

Onderdeel	Afmetingen/capaciteit
Lengte (S/N 1200-)	2245 mm (88,4 in)
Lengte (S/N 0000-1199)	2230 mm (87,9 in)
Lengte (met voorveegeenheid) (S/N 1200-)	2880 mm (113,4 in)
Lengte (met voorveegeenheid) (S/N 0000-1199)	2870 mm (113 in)
Breedte (zonder wisser)	1168 mm (46 in)
Breedte (met wisser)	1245 mm (49 in)
Breedte (met zijborstel)	1346 mm (53 in)
Wielbasis	1163 mm (45,8 in)
Hoogte (bovenkant stuur)	1480 mm (58,25 in)
Hoogte (met hogedrukreiniger optioneel)	1680 mm (66,2 in)
Hoogte (met optionele zuigstang – Pro-Panel)	1766 mm (69,5 in)
Hoogte (met optionele zuigstang en met achteruitkijkspiegel)	1979 mm (77,9 in)
Hoogte (met overkapping)	2096 mm (82,5 in)
Spoorbreedte	1041 mm (41 in)
Diameter schijfborstel	510 mm (20 in)
Diameter cilindrische borstel	230 mm (9 in)
Lengte cilindrische borstel	1015 mm (40 in)
Diameter schijfborstel voor zijschrobborstel (optioneel)	411 mm (16,18 in)
Diameter schijfborstel voor zijveegborstel (optioneel)	482,60 mm (19 in)
Diameter schijfborstel voor voorveegeenheid (optioneel)	482,60 mm (19 in)
Diameter cilindrische borstel voor voorveegeenheid (optioneel)	203,20 mm (8 in)
Lengte cilindrische borstel voor voorveegeenheid (optioneel)	709,68 mm (27,94 in)
Breedte schrobpad	1015 mm (40 in)
Schrobbreedte (met zijschrobborstel)	1320 mm (52 in)
Schrobbreedte (met rechter zijveegborstel)	1165 mm (46 in)
Schrobbreedte (met dubbele zijveegborstels)	1320 mm (52 in)
Capaciteit schoonwatertank	285 liter (75 gallons)
Capaciteit vuilwatertank	346 liter (91,1 gallons)
Capaciteit oplosmiddelentank (optioneel)	17,6 liter (4,6 gallons)
Ontnevelingstank	61 liter (16,1 gallons)
Gewicht (leeg)	875 kg (1925 lbs)
Gewicht (met standaard 510 AH-accu's)	1525 kg (3365 lbs)
Gewicht (bedrijfsklaar)	2790 kg (6150 lbs)
Beschermingsklasse	IPX3

Waarden bepaald conform EN 60335-2-72	Maat – Cilindrische schrobkop	Maat – Schijfvormige schrobkop
Geluidsdrukniveau L_{pA}	68 dB(A)	65 dB(A)
Onzekerheidsfactor geluidsdruk K_{pA}	2,8 dB(A)	3,0 dB(A)
Geluidsvermogensniveau L_{WA} + Onzekerheid K_{WA}	88,2 dB(A)	85,8 dB(A)
Trilling – hand-arm	<2,5 m/s ²	<2,5 m/s ²
Trilling – gehele lichaam	<0,5 m/s ²	<0,5 m/s ²

ALGEMENE PRESTATIES VAN DE MACHINE

Onderdeel	Gegevens
Vrije draaicirkel	2370 mm (93,25 in)
Vrije draaicirkel (met voorveegeenheid)	2941 mm (115,75 in)
Rijsnelheid (vooruit)	9 km/u (5,5 mph)
Rijsnelheid tijdens het schrobben (vooruit)	6,5 km/u (4 mph)
Rijsnelheid (achteruit)	5 km/u (3 mph)
Maximum laadhelling – Leeg	21%
Maximum helling voor schrobben	8,7%
Maximum helling voor schrobben (Met optionele hellingset)	10,5%
Maximum transporthelling (GVWR)	12%
Maximum transporthelling (GVWR) (met optionele hellingset)	14,8%
Maximale omgevingstemperatuur voor machine in bedrijf	43° C (110° F)
Minimum temperatuur voor bediening van de schrobfuncties	0° C (32° F)

AANDRIJVING

Type	Hoeveelheid	Volt	Ampère-uur toelaatbaar vermogen	Gewicht
Accu's (max. accu-afmetingen): 406 mm (15,98 in) B x 963 mm (37,91 in) L x 775 mm (30,51 in) H	1	36	625 @ 5 uur ratio	689 kg (1519 lb)
	1	36	775 @ 5 uur ratio	836 kg (1843 lb)

Type	Gebruik	Gelijkspanning	kW (pk)
Elektrische motoren	Schrobborstel (schijf)	36	1,125 (1,50)
	Schrobborstel (cilindrisch)	36	1,125 (1,50)
	Vacuümventilator	36	0,6 (0,8)
	Aandrijving	36	2,25 (3,0)
	Hoge drukreiniger	36	2,25 (3,0)
	Handzuigstang	36	1,125 (1,5)

Type	Gelijkspanning	amp.	Hz	Fase	Voltage wisselstroom
Opladers (intelligent)	36	21	45-65	1	85-265

SPECIFICATIES

BANDEN

Locatie	Type	Maat
Voor (1)	Massief	150 mm breed x 350 mm hoog (5,8 in breedte x 13,8 in hoogte)
Achter (2)	Massief	125 mm breed x 380 mm hoog (5 in breedte x 15 in hoogte)

VLOEISTOFDOSERING ZIJSCHROBBORSTEL (OPTIONEEL)

Onderdeel	Gegevens
Vloeistofpomp	36 volt DC tot 1,51 LPM (0,40 GPM) maximum

ec-H₂O-SYSTEEM (OPTIONEEL)

Onderdeel	Gegevens
Vloeistofpomp	36 Volt gelijkstroom, 5A, 6,8 LPM (1,8 GPM) open stroom
Vloeistofdosingering (machines zonder de optionele schrobbende zijborstel)	Max. 3,79 LPM (1,0 GPM)
Vloeistofdosingering (machines met de optionele schrobbende zijborstel)	Tot 2,65 LPM (0,70 GPM) – Naar hoofdschrobkop
	Tot 1,14 LPM (0,30 GPM) – Naar schrobbende zijborstel

HOGEDRUKREINIGER (OPTIONEEL)

Onderdeel	Gegevens
Pompdruk (max.)	Maximaal 17236 kpa (2500 psi)
Snelheid vloeistoftoevoer (max. @ 2500psi)	Max. 7,57 LPM (2,0 GPM)

AFMETINGEN VAN DE MACHINE

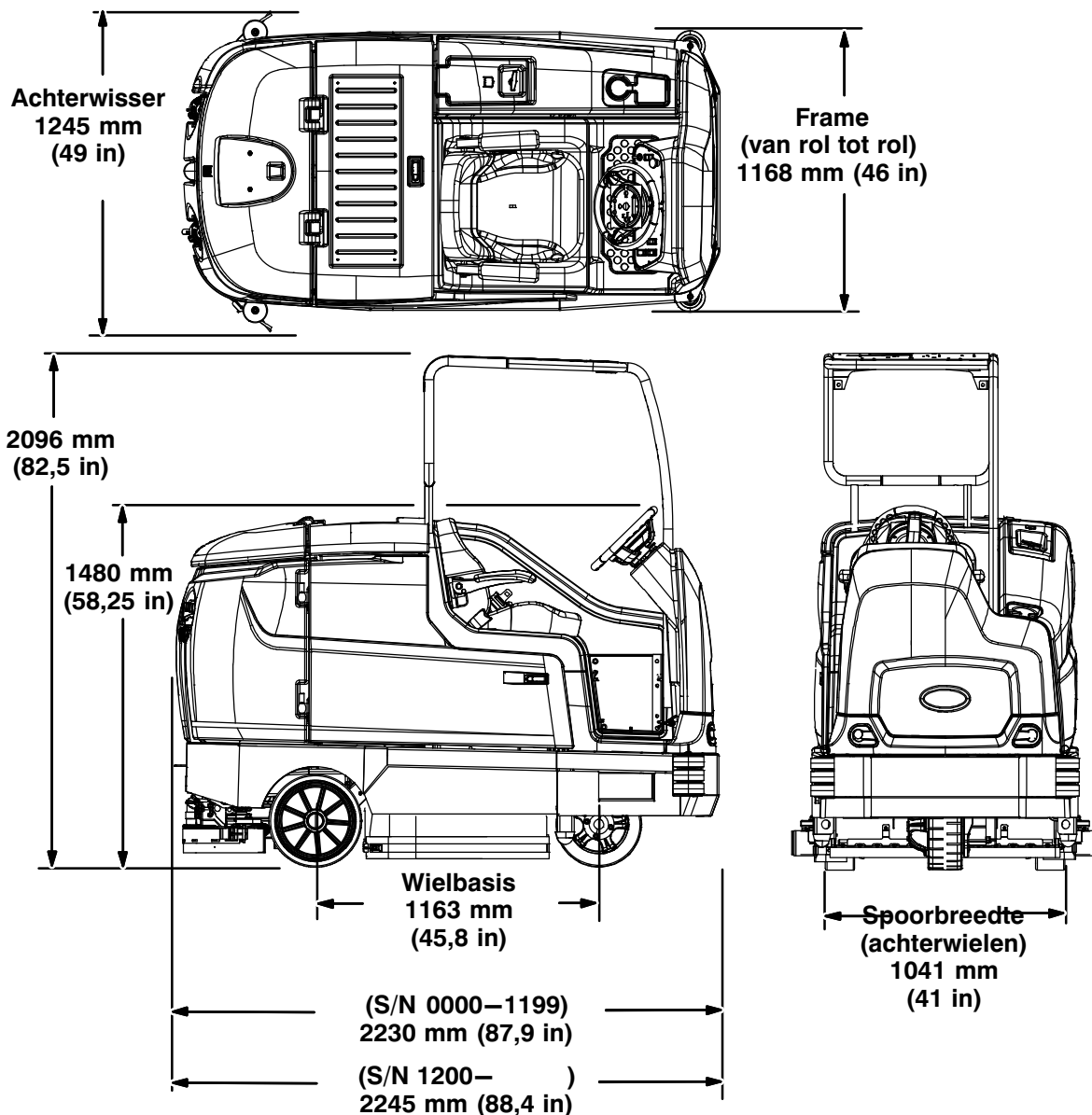

356389

SUPERVISORFUNCTIES

PRO-PANEEL SUPERVISORCONTROLE

Met de functie voor supervisor bedieningselementen kan een leidinggevende medewerker de reinigingsinstellingen van de machine programmeren voor gebruik door de operator. De vergrendelingsfunctie zorgt ervoor dat de operator de zone-instellingen niet kan wijzigen of opslaan.

Het supervisorbeheer laat de machine consistent functioneren. Dit levert herhaalbare reinigingsresultaten op, maakt de prestaties van de machine onafhankelijk van de ervaring van de operator en reduceert de trainingsbehoefte van de operator.

Er zijn twee soorten gebruikersmodi die kunnen worden bediend vanuit het startscherm voor de operator:

Operatormodus – In deze modus kan de machine worden bediend met door de supervisor ingestelde toestemmingen en beperkingen.

Supervisormodus – In deze modus kan de machine worden bediend met volledige toegang tot alle bedieningselementen. Ook kunt u in deze modus toestemmingen en beperkingen voor de operatormodus configureren.

Een nieuwe machine start standaard automatisch op in de supervisormodus, met een vooraf ingesteld standaardprofiel voor de supervisor. De in de fabriek ingestelde aanmeldcode voor de supervisor is '1234'. Deze aanmeldcode is niet nodig totdat verplicht aanmelden wordt ingeschakeld. Als u de naam en de aanmeldcode voor het standaard supervisorprofiel wilt wijzigen, volgt u de instructies in deze paragraaf. Als u de nieuw ingestelde aanmeldcode voor de supervisormodus vergeet neem dan contact op met de serviceafdeling van Tennant.

TOEGANG TOT DE SUPERVISORMODUS – ALLEEN BIJ DE EERSTE KEER

1. Zet de machine aan. Het hoofdscherm zal op de display verschijnen.
2. Druk op de hulpknop om het hulpscherm te openen.



3. Druk op de afmeldknop.



4. Gebruik het numerieke toetsenbord om de in de fabriek ingestelde supervisor aanmeldcode 1234 in te voeren in het scherm boven het toetsenbord. Druk na het invoeren van de supervisor aanmeldcode op de enter-toets.

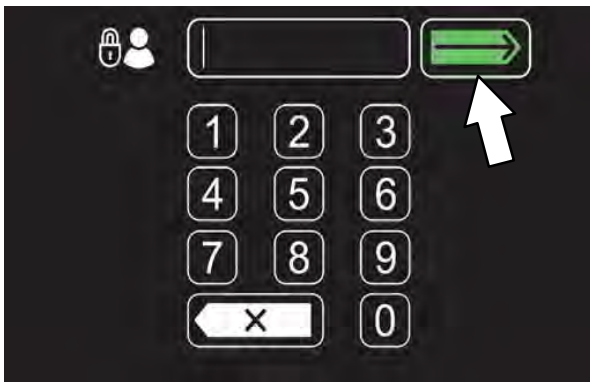

 Druk op de backspace-knop indien nodig om een teken te verwijderen en opnieuw in te voeren.

5. Het scherm voor bediening van de machine door de supervisor verschijnt. Druk op de instellingenknop voor toegang tot het scherm met supervisorinstellingen.



6. Verder naar *TOEVOEGEN/BEWERKEN PROFIELEN*.

TOEGANG TOT DE SUPERVISORMODUS

1. Zet de machine aan. Het aanmeldscherm verschijnt.
2. Gebruik het numerieke toetsenbord om de supervisor aanmeldcode in te voeren in het scherm boven het toetsenbord. Druk na het invoeren van de supervisor aanmeldcode op de enter-toets.

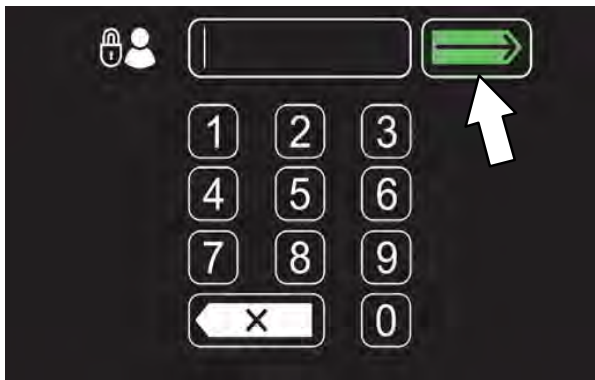

 Druk op de backspace-knop indien nodig om een teken te verwijderen en opnieuw in te voeren.

3. Het scherm voor bediening van de machine door de supervisor verschijnt. Druk op de instellingenknop voor toegang tot het scherm met supervisorinstellingen.





SUPERVISOR INSTELLING SCHERM/SCHERMICONEN

Gebruik het supervisor onderhoudsscherm om gebruikerswachtwoorden, gebruiksinstellingen en andere machine-instellingen in te stellen/te wijzigen.



 Druk op de pijl omhoog om door de menuonderdelen naar boven te navigeren.

 Druk op de pijl omlaag om door de menuonderdelen naar beneden te navigeren.

 Druk de home-knop om terug te gaan naar het hoofdscherm.

 Druk de terug-knop om terug te gaan naar het vorige scherm.

Gebruik onderstaande menuknoppen om de diverse supervisor instellingsmenu's te openen.

 Druk de video hulpknop om de diverse hulpvideo's van de machine te bekijken.

 Druk op de knop Profielen toevoegen/bewerken om gebruikers- en supervisorprofielen toe te voegen, te verwijderen en/of te wijzigen. Raadpleeg *PROFIELEN TOEVOEGEN/BEWERKEN*.

 Druk op de knop Accutype om het in de machine gebruikte accutype te wijzigen. Raadpleeg *ACCUTYPE WIJZIGEN*.

 Druk op de knop Aanmelden inschakelen om voor alle gebruikersprofielen verplicht een aanmeldcode in te schakelen wanneer de machine wordt opgestart.

 Druk op de knop Aanmelden uitschakelen om voor alle gebruikersprofielen de verplichte aanmeldcode uit te schakelen wanneer de machine wordt opgestart. Raadpleeg *AANMELDEN UITSCHAKELEN*

 Druk op de knop Kalibreren aanraakscherm om het scherm opnieuw in te stellen als de aanraakpunten niet meer kloppen.

 Druk op de knop Controlelijsten exporteren voor toegang tot het menu Checklijsten exporteren. Raadpleeg *CONTROLELIJSTEN EXPORTEREN*.

 Druk op de knop Controlelijsten instellen voor toegang tot het menu Controlelijsten instellen. Raadpleeg *VOORBEREIDINGSCONTROLELIJST IN-/UITSCHAKELEN*.

 Druk op de knop Camera-instellingen voor toegang tot het scherm met camera-instellingen. Raadpleeg *INSTELLINGEN ACHTERUITKIJKCAMERA WIJZIGEN*.

 Druk op de knop Datum/tijd instellen om de datum en tijd in te stellen op de machine. Raadpleeg *TIJD EN DATUM INSTELLEN/WIJZIGEN*.

 Druk op de schermvergrendeling-knop om het Schermvergrendelingscherm te openen. Zie *DE SCHERMVERGRENDLING INSTELLEN*.

TOEVOEGEN/BEWERKEN PROFIELEN

1. Zet de machine aan, meld u aan op het supervisorscherf en druk op de instellingenknop om het supervisor instellingenscherf te openen. Raadpleeg *TOEGANG TOT DE SUPERVISORMODUS*.
2. Druk op de knop Toevoegen/Bewerken profielen voor toegang tot het scherm Toevoegen/Bewerken profielen.



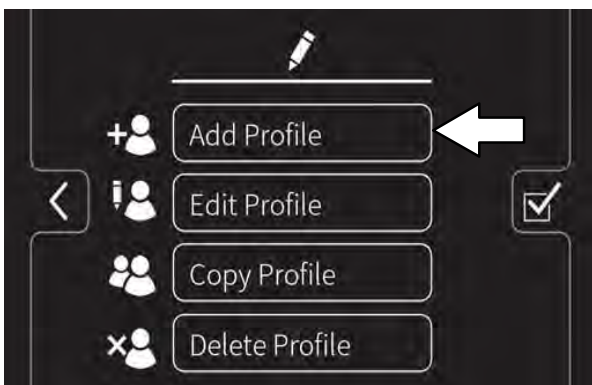

3. Druk op de knop Toevoegen profiel voor toegang tot het scherm Toevoegen profiel.





 Druk op de knop Toevoegen profiel voor toegang tot de schermen en menu's om een nieuw profiel toe te voegen.

 Druk op de knop Bewerk profiel om een bestaand profiel te bewerken.

 Druk op de knop Kopieer profiel om een bestaand profiel te kopiëren.

 Druk op de knop Verwijder profiel om een bestaand profiel te verwijderen.

 Druk de home-knop om terug te gaan naar het hoofdscherf.

 Druk de terug-knop om terug te gaan naar het vorige scherm.

4. Druk op de knop Gebruiker om een nieuwe gebruik toe te voegen, of Supervisor om een nieuwe supervisor toe te voegen.



OPMERKING: De standaard supervisor kan niet uit de profielenlijst verwijderd worden.

 Druk op de knop Gebruiker om een gebruikersprofiel toe te voegen, te bewerken, te kopiëren of te verwijderen.

 Druk op de knop Supervisor om een supervisor-profiel toe te voegen, te bewerken, te kopiëren of te verwijderen.

5. Gebruik het toetsenbord om een nieuwe naam voor de gebruiker of supervisor in te voeren. Druk op de enter-knop.



SUPERVISORFUNCTIES

6. Gebruik het toetsenbord om een nieuwe aanmeldcode voor de gebruiker of supervisor in te voeren. De nieuwe aanmeldcode moet minimaal 3 en maximaal 8 cijfers bevatten. Druk op de enter-knop.



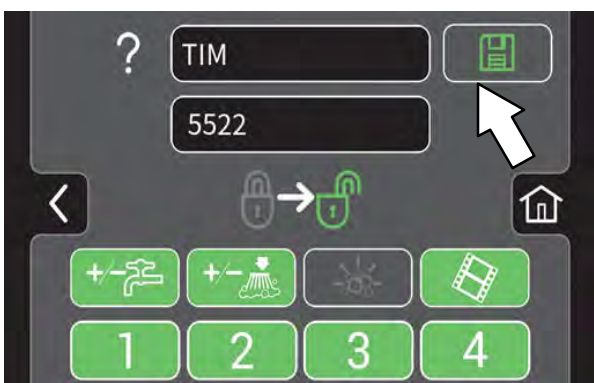

-  Druk op de backspace-knop indien nodig om een teken te verwijderen en opnieuw in te voeren.

7. Selecteer vervolgens de bedieningselementen waar de nieuwe gebruiker toegang toe heeft. Niet-vergrendelde bedieningselementen worden groen weergegeven en vergrendelde elementen zijn grijs. Druk op de knipperende knop voor opslaan om het nieuwe profiel op te slaan.

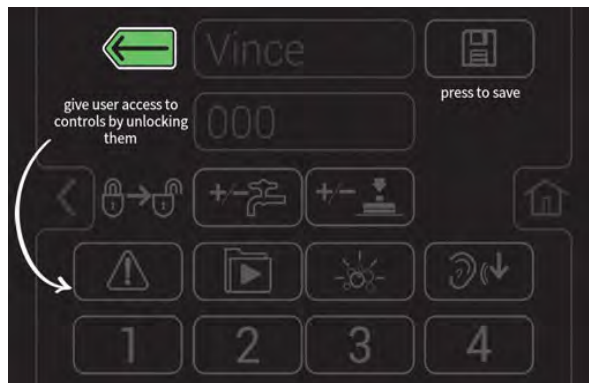

-  Druk op de hulpknop om het hulpscherm te openen.



-  Druk op de terug-knop om terug te gaan naar de pagina gebruikerstoegang.

8. Het nieuwe gebruikersprofiel wordt opgeslagen in de lijst met gebruikersprofielen. U kunt verschillende profielen voor gebruikers en/of supervisors toevoegen. Als u meer profielen wilt toevoegen of het verplicht aanmelden wilt inschakelen, tikt u op de pijl naar links.
9. Als u verplichte invoer van de aanmeldcode wilt inschakelen, drukt u op de knop 'Aanmelding inschakelen'.

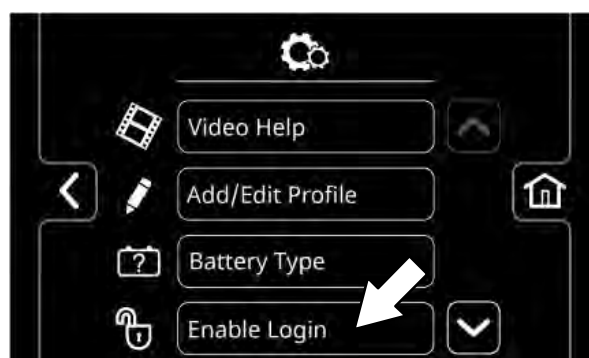

De knop Aanmelding inschakelen zal wijzigen naar Aanmelding uitschakelen. Raadpleeg *AANMELDING UITSCHAKELLEN* voor instructies over hoe u de aanmelding kunt uitschakelen.

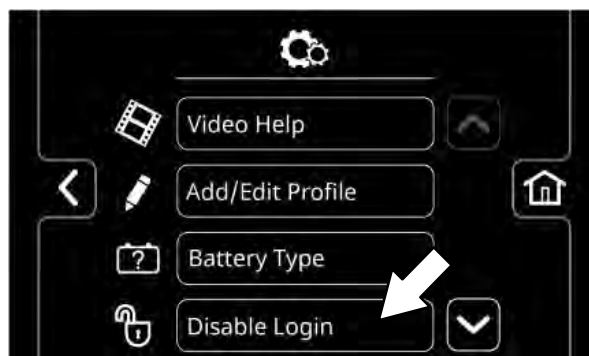

10. Wanneer de machine opstart, wordt nu het aanmeldscrem weergegeven. Als de nieuwe gebruiker de machine wil bedienen moet hij eerst de aanmeldcode invoeren.
11. Wanneer de gebruiker de machine niet meer gebruikt, wordt het aanbevolen om zich af te melden. Druk hiervoor eerst op de knop 'Hulp' en daarna op 'Afmelden'. Afmelden van de gebruiker gebeurt ook automatisch door de contactsleutel naar de uit-stand te draaien.
12. Gebruik de knoppen Bewerk profiel, Kopieer profiel en Verwijder profiel om de huidige gebruikersprofielen te beheren.

AANMELDEN INSCHAKELEN

1. Zet de machine aan, meld u aan op het supervisorscrem en druk op de instellingenknop om het supervisor instellingenscrem te openen. Raadpleeg *TOEGANG TOT DE SUPERVISORMODUS*
2. Druk op de knop Aanmelding inschakelen.



3. Druk op de Ja-knop om het scherm 'Standaardgebruiker' te openen.

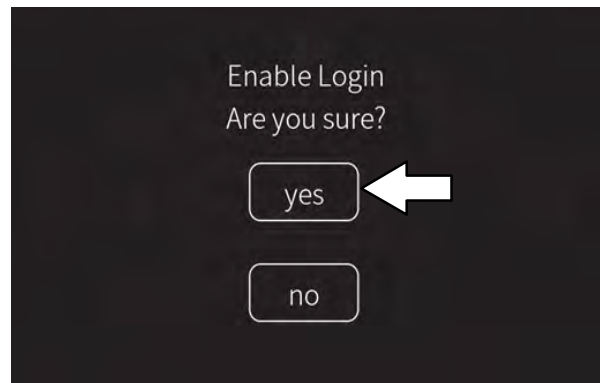

4. Druk op de Gebruikersknop of Supervisorknop om de gewenste gebruiker als standaard in te stellen.

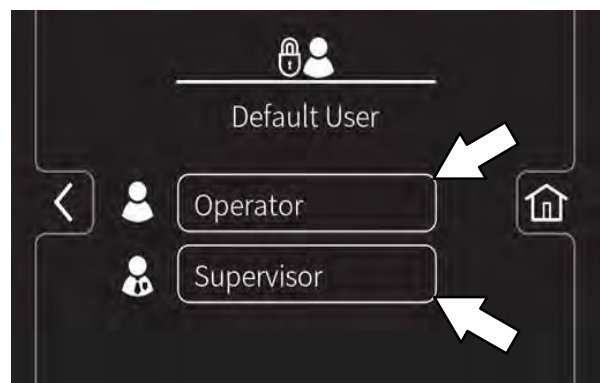

AANMELDEN UITSCHAKELLEN

1. Zet de machine aan, meld u aan op het supervisorscherm en druk op de instellingenknop om het supervisor instellingenschermb te openen. Raadpleeg *TOEGANG TOT DE SUPERVISORMODUS*

2. Druk op de knop Aanmelden uitschakelen.



3. Druk op de Ja-knop om het scherm 'Standaardgebruiker' te openen.

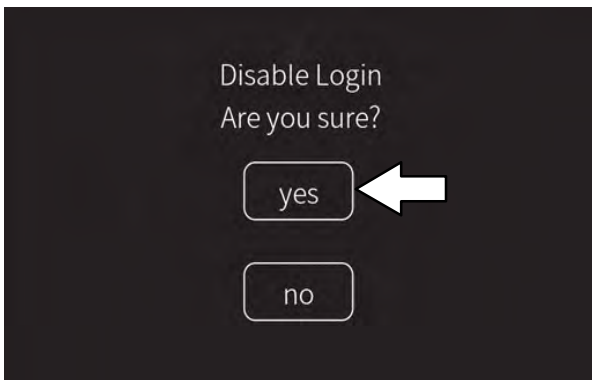

4. Druk op de Gebruikersknop of Supervisor knop om de gewenste gebruiker als standaard in te stellen.

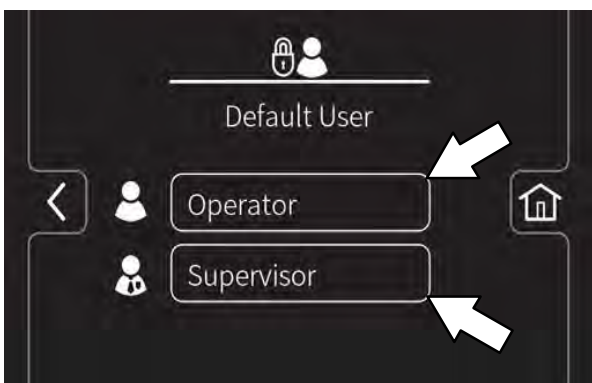

5. Selecteer een vooraf ingesteld gebruikersprofiel. Zet de machine uit om de instelling toe te passen.

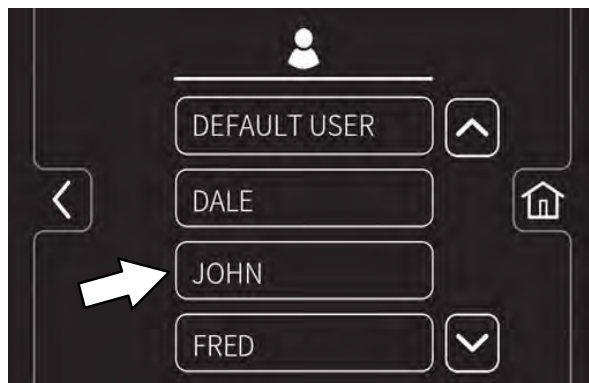

6. Na het opnieuw opstarten van de machine verschijnt er nu een aanmeldscherm voor het gebruikersprofiel als standaard.

HET ACCUTYPE WIJZIGEN

Wijzigen van het accutype zorgt ervoor dat de machine na een accuwissel op de juiste accu kan worden ingesteld.

BELANGRIJK: Voor het opladen moet u zorgen dat de oplader is ingesteld voor het juiste accutype.

OPMERKING: Gebruik een oplader die geschikt is voor de accu om te voorkomen dat de accu beschadigd raakt en om de levensduur van de accu te verlengen.

1. Zet de machine aan, meld u aan op het hoofdscherm en druk op de instellingenknop om het supervisor instellingenscherf te openen. Raadpleeg *TOEGANG TOT DE SUPERVISORMODUS*.
2. Druk op de knop Accutype om het scherm voor accuselectie te openen.

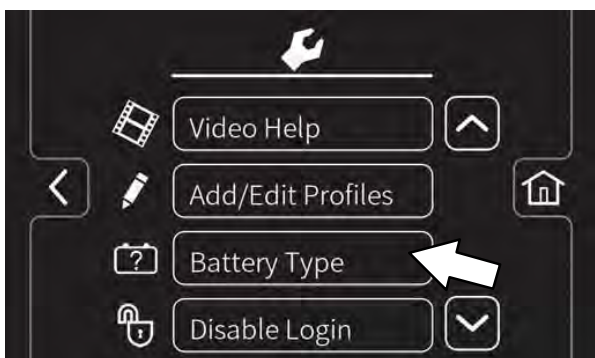

3. Druk op de knop door de juiste accu in de lijst. Indien nodig kunt u de pijl omhoog en pijl omlaag gebruiken om door de lijst met accu's te lopen.

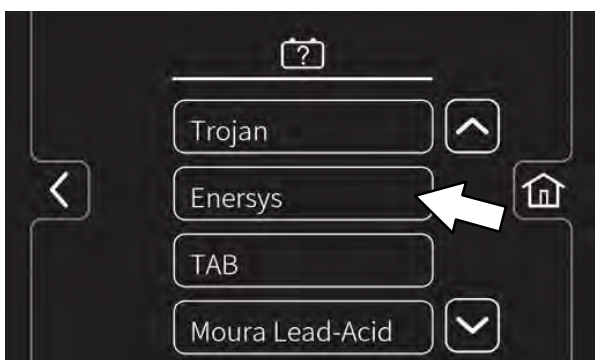

4. Als een sublijst voor een accu verschijnt, druk dan op de knop voor de juiste accu in de lijst.



5. Als Weet u het zeker op het scherm verschijnt, kies dan voor Ja of Nee.

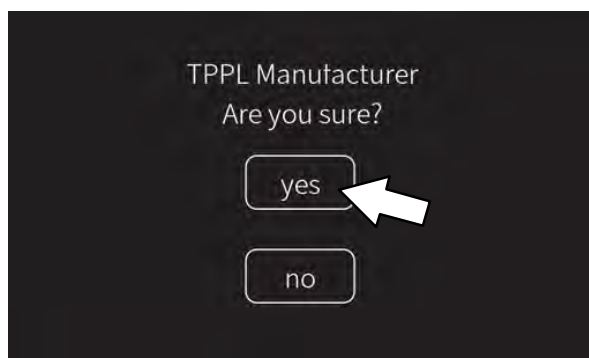

OPMERKING: Als u Ja kiest zullen de supervisor instellingen weer op het scherm verschijnen. Als u Nee kiest zal de sublijst met accu's weer op het scherm verschijnen.

KALIBREREN VAN HET AANRAAKSCHERM

1. Zet de machine aan, meld u aan op het hoofdscherm en druk op de instellingenknop om het supervisor instellingenscherf te openen. Raadpleeg *TOEGANG TOT DE SUPERVISORMODUS*
2. Druk op de knop Aanraken kalibreren om aanraken opnieuw in te stellen als de aanraakpunten niet meer kloppen.

CONTROLELIJSTEN EXPORTEREN

Met Controlelijsten exporteren kunt u de controlelijsten van de machine halen en op een flashdrive zetten.

1. Zet de machine aan, meld u aan op het supervisorscherm en druk op de instellingenknop om het supervisor instellingenscherf te openen. Raadpleeg **TOEGANG TOT DE SUPERVISORMODUS**
2. Sluit de flashdrive aan op de USB-poort.



3. Druk op de knop Controlelijsten exporteren voor toegang tot het scherm voor export.



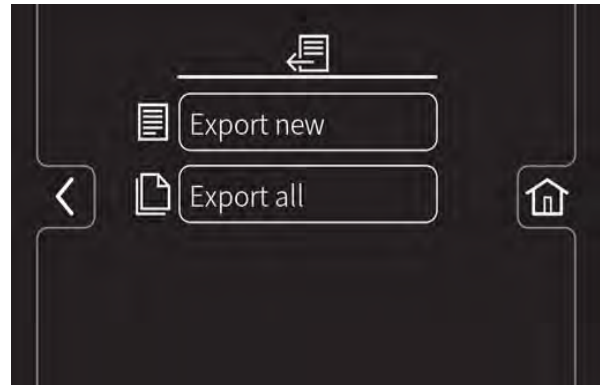

4. Exporteer de voorbereidingscontrolelijsten van de machine naar een geheugenstick.



-  Druk op de knop Exporteren nieuw om de onlangs voltooide voorbereidingscontrolelijsten van de machine te exporteren.

OPMERKING: Alle controlelijsten die niet eerder zijn geëxporteerd, worden gemarkeerd.

-  Druk op de knop Exporteren alles om alle voltooide voorbereidingscontrolelijsten van de machine te exporteren.

-  Druk de home-knop om terug te gaan naar het hoofdscherm.

-  Druk de terug-knop om terug te gaan naar het vorige scherm.

5. Verwijder de flashdrive uit de USB-poort en zet de machine uit.

INSTELLINGEN CONTROLELIJST

Met Controlelijst setup kunt u de controlelijst opstellen/wijzigen om te voldoen aan de gebruikseisen van de machine.

1. Zet de machine aan, meld u aan op het hoofdscherm en druk op de instellingenknop om het supervisor instellingenscherf te openen. Raadpleeg *TOEGANG TOT DE SUPERVISORMODUS*.
2. Druk op de knop Controlelijst setup voor toegang tot het scherm Setup voorbereidingscontrolelijst.



3. Druk op de knop Selecteer vragen voor toegang tot het scherm Hoofdljst voorbereidingscontrolelijst.

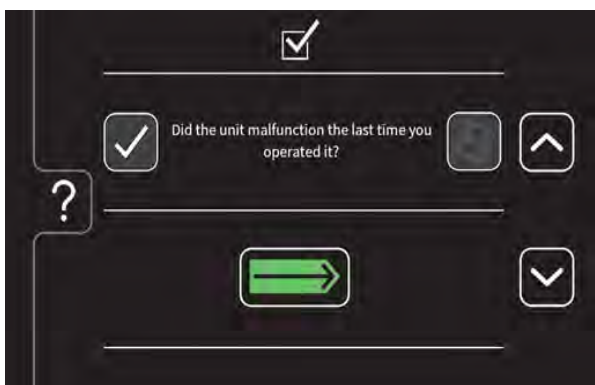
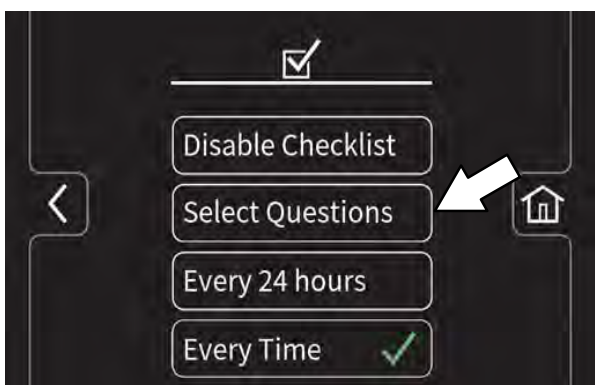



-  Druk op de pijl omlaag om door de voorbereidingscontrolelijsten naar beneden te lopen.

-  Druk op de pijl omhoog om door de voorbereidingscontrolelijsten naar boven te lopen.

-  Druk op de knop Checkbox om een nieuw item aan de controlelijst toe te voegen.

-  Druk op de videohulpknop om een video te bekijken die te maken heeft met het item in de voorbereidingscontrolelijst.

-  Druk op de enter-knop om de geselecteerde controlelijstitems aan de voorbereidingscontrolelijst toe te voegen.

-  Druk op de knop help voor toegang tot het scherm Hulp bij voorbereidingscontrolelijst.

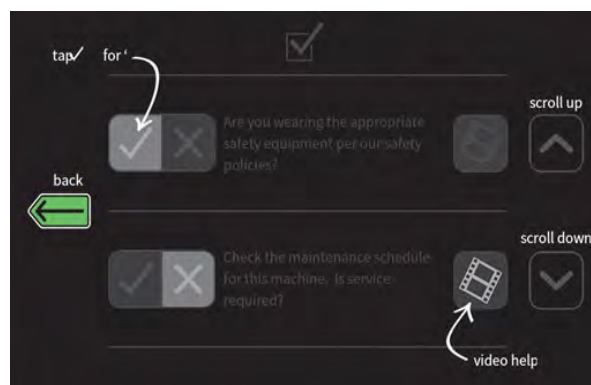

-  Druk op de terug-knop om terug te keren naar het scherm Hoofdljst voorbereidingscontrolelijst.

4. Druk op de knop Elke 24 uur of Elke keer om de periode in te stellen waarbinnen de gebruiker de voorbereidingscontrolelijst moet afwerken. Er verschijnt een vinkje bij de gekozen interval.

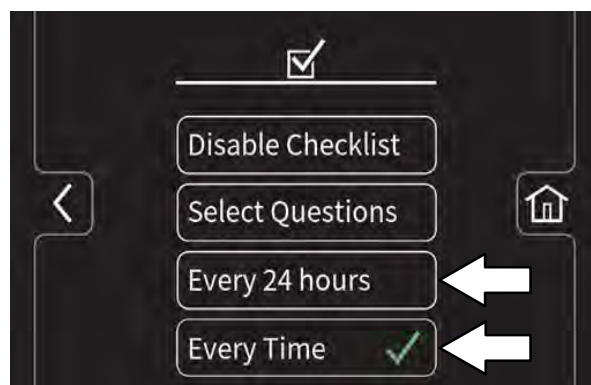

-  Druk de home-knop om terug te gaan naar het hoofdscherm.

-  Druk de terug-knop om terug te gaan naar het vorige scherm.

IN-/UITSCHAKELLEN VAN DE VOORBEREIDINGSCONTROLELIJST

Uitschakelen/inschakelen van de voorbereidingscontrolelijsten laat u de controlelijsten uitschakelen als het niet nodig is dat de gebruiker voor het werken met de machine een controlelijst moet afronden en inschakelen als de gebruiker voor gebruik eerst een controlelijst moet doorlopen.

1. Zet de machine aan, meld u aan op het hoofdscherm en druk op de instellingenknop om het supervisor instellingen scherm te openen. Raadpleeg *TOEGANG TOT DE SUPERVISORMODUS*.
2. Druk op de knop Controlelijst setup voor toegang tot het scherm Setup voorbereidingscontrolelijst.



3. Druk op de knop In-/uitschakelen controlelijst om de voorbereidingscontrolelijsten in of uit te schakelen.

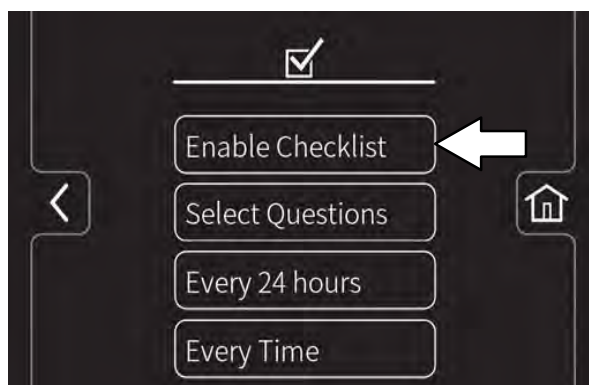
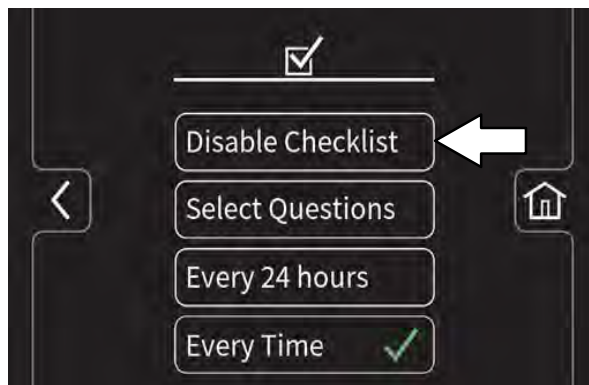

Druk de home-knop om terug te gaan naar het hoofdscherm.



Druk de terug-knop om terug te gaan naar het vorige scherm.

WIJZIGINGEN VAN DE INSTELLINGEN VAN DE ACHTERCAMERA

Wijziging van de instellingen van de achteruitkijkcamera stelt u in staat in te stellen hoe lang de achteruitkijkcamera aan blijft als er op de *knop voor de achteruitkijkcamera* wordt gedrukt. De achteruitkijkcamera kan worden ingesteld op een periode van 5 en 15 seconden.

1. Zet de machine aan, meld u aan op het hoofdscherm en druk op de instellingenknop om het supervisor instellingen scherm te openen. Raadpleeg *TOEGANG TOT DE SUPERVISORMODUS*.
2. Druk op de *knop Camera-instellingen* voor toegang tot het scherm met instellingen voor de achtercamera.



 Druk op de *ophoogknop* om de tijd dat de achteruitkijkcamera aan is als de gebruiker de knop voor *achteruitkijkcamera indrukt te verhogen*.

 Druk op de *verlaagknop* om de tijd dat de achteruitkijkcamera aan is als de gebruiker de knop voor *achteruitkijkcamera indrukt te verlagen*.

 Druk de *home-knop* om terug te gaan naar het hoofdscherm.

 Druk de *terug-knop* om terug te gaan naar het vorige scherm.

PROGRAMMEREN VAN DE ZONECONTROLEKNOPPEN

Met het programmeren van de zonecontroleknoppen kunt u de parameters voor de zonecontroleknoppen wijzigen/bijwerken om ze af te stemmen op de behoeften voor schrobben en/of dweilen.

1. Zet de machine aan, meld u aan op het supervisorscherm en druk op de instellingenknop om het supervisor instellingen scherm te openen. Raadpleeg *TOEGANG TOT DE SUPERVISORMODUS*
2. Gebruik de *borsteldruk verhoog (+) knop* en de *borsteldruk verlaag (-) knop* om de borsteldruk voor de zone in te stellen.



3. Gebruik de *knop voor het verhogen van de vloeistoftoevoer (+)* en de *knop voor het verlagen van de vloeistoftoevoer (-)* om het vloeistofniveau voor de zone in te stellen.



SUPERVISORFUNCTIES

4. Druk op de zonecontroleknop en houd deze ingedrukt totdat het scherm "naampreset" verschijnt.









5. Druk op de ja-knop om de zone-instellingen in te stellen. Druk op de nee-knop om terug te gaan naar het hoofdscherm.



6. Gebruik het toetsenbord om de naam in te voeren voor de zonecontroleknop.



-  Druk de home-knop om terug te gaan naar het hoofdscherm.
-  Druk de terug-knop om terug te gaan naar het vorige scherm.
-  Druk op de enter-knop om de zoneknopnaam op te slaan.
-  Druk op de backspace-knop indien nodig om een teken te verwijderen en opnieuw in te voeren.
-  Druk op de spatieknop om een spatie tussen cijfers en letters te plaatsen.
-  Druk op het hekje om te schakelen tussen het numerieke en alfanumerieke toetsenbord.

- Druk op de enter-knop om de zoneknopinstellingen op te slaan. Het hoofdscherm verschijnt weer met de aangepaste naam van de zoneknop. De borsteldruk en vloeistofinstelling verschijnt ook kort op het scherm.



INSTELLING/WIJZIGEN TIJD EN DATUM

Met Instellingen/wijzigen tijd en datum kunt u de tijd en datum van het systeem instellen en wijzigen.

- Zet de machine aan, meld u aan op het hoofdscherm en druk op de instellingenknop om het supervisor instellingenschermb te openen. Raadpleeg *TOEGANG TOT DE SUPERVISORMODUS*
- Druk op de *Datum-/tijdknop* voor toegang tot het datum-/tijdscherm.



-  Druk op de *datumknop* om de systeemdatum te wijzigen
-  Druk op de *tijdknop* om de systeemtijd te wijzigen.
-  Druk op de *schakelknop* om te schakelen tussen uren, minuten en AM/PM op het tijdscherm en de maand, dag en het jaar op het datumscherm.
-  Druk op de *toenameknop* om de waarden op te hogen
-  Druk op de *afnameknop* om de waarden van tijd en datum te verlagen.
-  Druk de home-knop om terug te gaan naar het hoofdscherm.
-  Druk de terug-knop om terug te gaan naar het vorige scherm.

- Druk op de homeknop* als u klaar bent met instellen/wijzigen van de systeemdatum en -tijd om terug te keren naar het hoofdscherm.

INSTELLEN/WIJZIGEN VAN DE SCHERMVERGREDELING

De schermvergrendelingsinstelling past de tijd aan dat het scherm ontgrendeld blijft voordat het tijdens het gebruik overgaat op de schermvergrendelingsmodus.

1. Zet de machine aan, meld u aan op het hoofdscherm en druk op de instellingenknop om het supervisor instellingenscherf te openen. Raadpleeg *TOEGANG TOT DE SUPERVISORMODUS*
2. Scroll naar beneden en druk op de *schermvergrendeling-knop* om het schermvergrendelingsscherf te openen.





De vertraging van de schermvergrendeling kan worden ingesteld op nooit, 30 seconden, of een interval van één minuut tot 5 minuten.



 Druk de home-knop om terug te gaan naar het hoofdscherf.

 Druk de terug-knop om terug te gaan naar het vorige scherf.

 Druk op de pijl omlaag om naar beneden door de schermvergrendelingstijden te gaan.

 Druk op de pijl omhoog om naar boven door de schermvergrendelingstijden te gaan.

3. Druk op de *homeknop* als u klaar bent met instellen/wijzigen van de schermvergrendelingstijd om terug te keren naar het hoofdbedieningsscherf.