

**TENNANT**<sup>®</sup>

# 2370

Bedienershandleiding **NL**

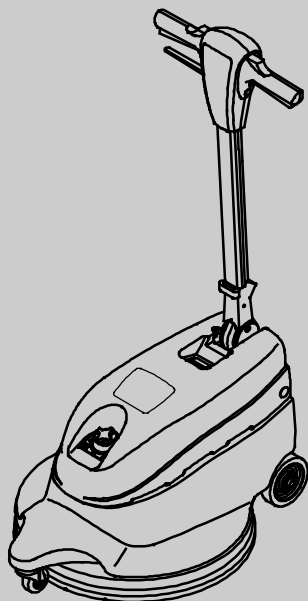

ModenInr.:  
M23702004 (230V/50HZ)

Walo Hygiëne en Reinigingssystemen B.V.  
0187-605374  
welkom@walo.nl  
www.walo.nl

**WALO**  
hygiëne en reinigingssystemen

CE

1010340  
Rev. 02 (07-2016)

Deze handleiding wordt met elk nieuw model meegeleverd. In de handleiding vindt u aanwijzingen voor de bediening en het onderhoud van de machine.

**Lees de handleiding helemaal voordat u de machine gaat gebruiken of voordat u er enig onderhoud aan verricht.**

Deze machine werkt voortreffelijk. U bereikt echter het beste resultaat tegen zo laag mogelijke kosten, wanneer u:

- de machine voorzichtig gebruikt.
- de machine regelmatig onderhoudt volgens het meegeleverde onderhoudsschema.
- bij onderhoud van de machine onderdelen gebruikt van de fabrikant of gelijkwaardige onderdelen.

**Ga voor het raadplegen, afdrukken of downloaden van handleidingen naar [www.tennantco.com/manuals](http://www.tennantco.com/manuals)**



**BESCHERM HET MILIEU**  
Gooi verpakkingsmateriaal en oude machineonderdelen op een milieuvriendelijke manier weg volgens de richtlijnen van uw lokale afvalverwerking.



Denk eraan dat u materialen recyclet.

## GEGEVENS

Vul tijdens installatie de onderstaande gegevens in voor eventueel toekomstig gebruik:

Modelnummer:- \_\_\_\_\_

Installatie Datum - \_\_\_\_\_

Serienummer:- \_\_\_\_\_

## INHOUDSOPGAVE

<b>VEILIGHEIDSVOORSCHRIFTEN</b> .....	<b>3</b>
INSTRUCTIES VOOR AARDING: .....	4
<b>WAARSCHUWINGSLABELS</b> .....	<b>5</b>
<b>ONDERDELEN VAN DE MACHINE</b> .....	<b>6</b>
<b>MACHINE GEBRUIKSKLAAR MAKEN</b> .....	<b>6</b>
ZOOl INSTALLEREN .....	6
STOFZAK INSTALLEREN .....	7
<b>BEDIENING VAN DE MACHINE</b> .....	<b>7</b>
CONTROLES VOORAF .....	7
WERKEN MET DE MACHINE .....	7
<b>ONDERHOUD VAN DE MACHINE</b> .....	<b>8</b>
<b>AFSTELLEN OF VERVANGEN VAN RIEM</b> .....	<b>9</b>
<b>DE MACHINE OPSLAAN</b> .....	<b>10</b>
<b>MACHINE VERVOEREN</b> .....	<b>10</b>
<b>AANBEVOLEN VOORRAADONDERDELEN</b> ...	<b>10</b>
<b>PROBLEMEN OPLOSSEN</b> .....	<b>11</b>
<b>TECHNISCHE GEGEVENS</b> .....	<b>12</b>
<b>AFMETINGEN VAN DE MACHINE</b> .....	<b>12</b>

---

## VEILIGHEIDSVOORSCHRIFTEN

---

Deze machine is uitsluitend bedoeld voor commercieel gebruik. De machine is uitsluitend bedoeld om binnenshuis gladde vloeren te politoeren. Gebruik uitsluitend de aanbevolen politoerzolen en in de handel verkrijgbare schoonmaakmiddelen en was die geschikt zijn voor toepassing op deze machine.

Iedereen die met de machine gaat werken dient de onderstaande veiligheidsvoorschriften te lezen, te begrijpen en op te volgen.

In deze handleiding worden de volgende waarschuwings- en "LET OP"-symbolen gebruikt:

**⚠ WAARSCHUWING:** Waarschuwing voor gevaar of onveilige handelingen die ernstig letsel of de dood tot gevolg kunnen hebben.

**LET OP:** Wat u moet doen om de machine veilig te bedienen.

---

Indien deze waarschuwingen niet worden opgevolgd kan dit leiden tot: persoonlijk letsel, elektrocutie, elektrische schokken, brand of explosies.

**⚠ WAARSCHUWING:** Gebruik geen ontvlambare vloeistoffen. Gebruik de machine niet in of nabij ontvlambare vloeistoffen, dampen of een brandbare stof.

In de motor van deze machine kan een explosie ontstaan. Bij het starten of tijdens het bedienen van de machine kan de elektrische motor een vonk geven. Dit kan een explosie of brand veroorzaken. Werk niet met de machine in of nabij ontvlambare dampen/vloeistoffen of een brandbare stof.

**⚠ WAARSCHUWING:** Gebruik de machine niet als het elektriciteits snoer beschadigd is. Pas de stekker niet aan. Haal de stekker uit het stopcontact voordat u onderhoud aan de machine pleegt.

Een beschadigd of gebroken elektriciteits snoer mag uitsluitend vervangen worden door de fabrikant, diens dealers, of een ander daartoe gekwalificeerd persoon.

**⚠ WAARSCHUWING:** Alleen voor gebruik binnenshuis. Stel de machine niet bloot aan regen. Sla de machine binnenshuis op.

---

Hieronder wordt melding gemaakt van situaties die gevaar kunnen opleveren voor degene die de machine bedient, of voor de machine zelf.

**LET OP:**

1. Gebruik de machine niet:

- In combinatie met ontvlambare vloeistoffen of in de buurt van ontvlambare dampen. Dit kan explosies of brand veroorzaken.
- Tenzij u daartoe opgeleid en bevoegd bent.
- Tenzij u de bedieningshandleiding gelezen en begrepen hebt.
- Tenzij het snoer behoorlijk geaard is.
- Indien het snoer of de stekker beschadigd is.
- Als de bedieningsomstandigheden niet juist zijn.
- Buitenshuis.
- In stilstand water.
- Zonder geïnstalleerde stofzak.
- Met een verlengsnoer.

2. Voordat u de machine bedient:

- Controleer of alle veiligheidsvoorzieningen aanwezig zijn en naar behoren functioneren.
- Verwijder losliggende voorwerpen van de vloer. Zij kunnen gevaarlijke projectielen worden als ze in aanraking komen met de draaiende zolen.

3. Wanneer u de machine gebruikt:

- Blijf uit de buurt van de draaiende zool.
- Rijd nooit met de machine over het snoer heen.
- Trek niet aan de machine via stekker of snoer.
- Trek het snoer niet langs scherpe randen of hoeken.
- Draag geen schoenen met gladde zolen.
- Zorg dat het snoer niet tussen de deur komt.
- Trek de stekker niet aan het snoer uit het stopcontact.
- Rek het snoer niet uit.
- Kom niet met natte handen aan de stekker.
- Houd het snoer uit de buurt van warme oppervlakken.
- Zet de stroom nooit aan de wanneer de steel rechtop staat.
- Laat de handvatten niet los voordat de zool volledig tot stilstand is gekomen.
- Rijd langzaam op hellingen en gladde oppervlakken.
- Zorg dat kinderen nooit met de apparatuur of in de buurt hiervan spelen.
- Meld schade of mankementen aan de machine altijd onmiddellijk.

4. Voordat u de machine achterlaat of onderhoud:

- Zet de machine uit.
- Haal de stekker uit het stopcontact.

**5. Wanneer u de machine onderhoudt:**

- Haal de stekker uit het stopcontact.
- Blijf uit de buurt van bewegende delen. Draag geen loshangend jasje, shirt of wijde mouwen.
- Vervang versleten of beschadigde onderdelen alleen met onderdelen die door Tennant zijn geleverd of goedgekeurd.
- Reparaties mogen uitsluitend worden uitgevoerd door personeel dat hiervoor gekwalificeerd is.
- Breng geen wijzigingen aan in het ontwerp van de machine.

**6. Wanneer u de machine vervoert:**

- Til de machine met behulp van meerdere personen op.
- Haal de stekker uit het stopcontact.
- Maak gebruik van transportbanden om de machine op de truck of oplegger vast te maken.

**INSTRUCTIES VOOR AARDING:**

De machine moet geaard zijn. Bij storingen of defecten van de machine zorgt de aarde ervoor dat er zo min mogelijk risico bestaat op een elektrische schok. Deze machine is voorzien van een snoer met aardlekschakeling en randaarde.

De stekker dient aangesloten te zijn op een geschikt stopcontact, dat op correcte wijze is geïnstalleerd volgens de lokale bepalingen en voorschriften.

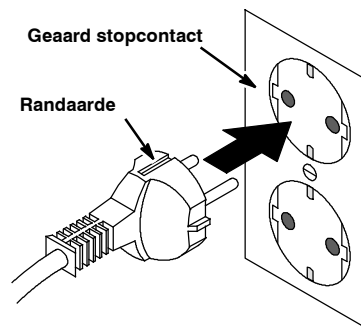

## WAARSCHUWINGSLABELS

De volgende waarschuwinglabels zijn op de hieronder aangegeven plaatsen op de machine aangebracht. Vervang deze labels zodra ze beschadigd raken of onleesbaar worden.

### WAARSCHUWINGSLABEL BRANDBARE MATERIALEN – Bevindt zich op de steel.



**WAARSCHUWING:** Gebruik geen ontvlambare vloeistoffen. Gebruik de machine niet in of nabij ontvlambare vloeistoffen, dampen of een brandbare stof.

In de motor van deze machine kan een explosie ontstaan. Bij het starten of tijdens het bedienen van de machine kan de elektrische motor een vonk geven. Dit kan een explosie of brand veroorzaken. Werk niet met de machine in of nabij ontvlambare dampen/vloeistoffen of een brandbare stof.

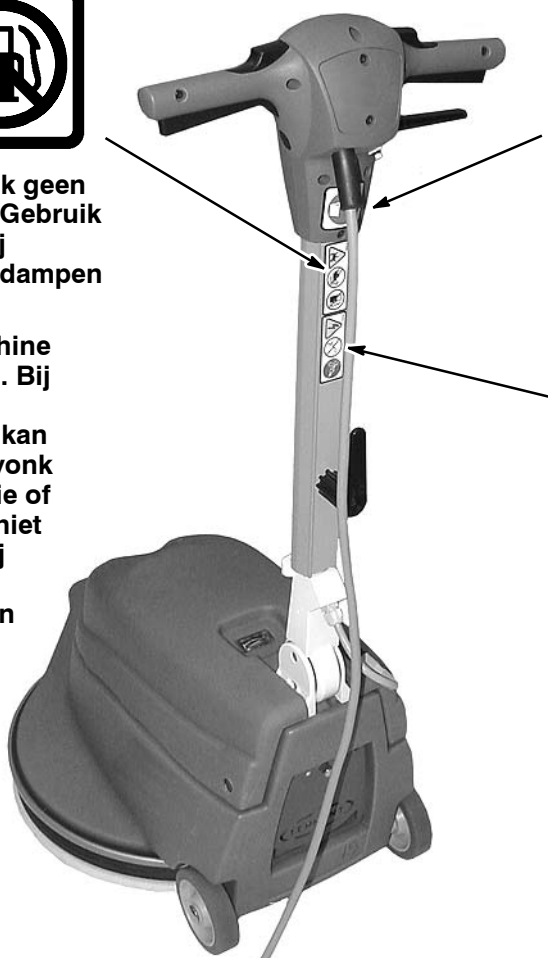

### VEILIGHEIDSLABEL – Bevindt zich op de steel.



**LET OP:** Lees het handboek voordat u de machine bedient.

### LABEL HOOGSPANNING - Bevindt zich op de steel.

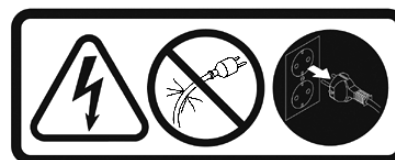

**WAARSCHUWING:** Gebruik de machine niet als het elektriciteits snoer beschadigd is. Pas de stekker niet aan. Haal de stekker uit het stopcontact voordat u onderhoud aan de machine pleegt.

Een beschadigd of gebroken elektriciteits snoer mag uitsluitend vervangen worden door de fabrikant, diens dealers, of een ander daartoe gekwalificeerd persoon.

## ONDERDELEN VAN DE MACHINE

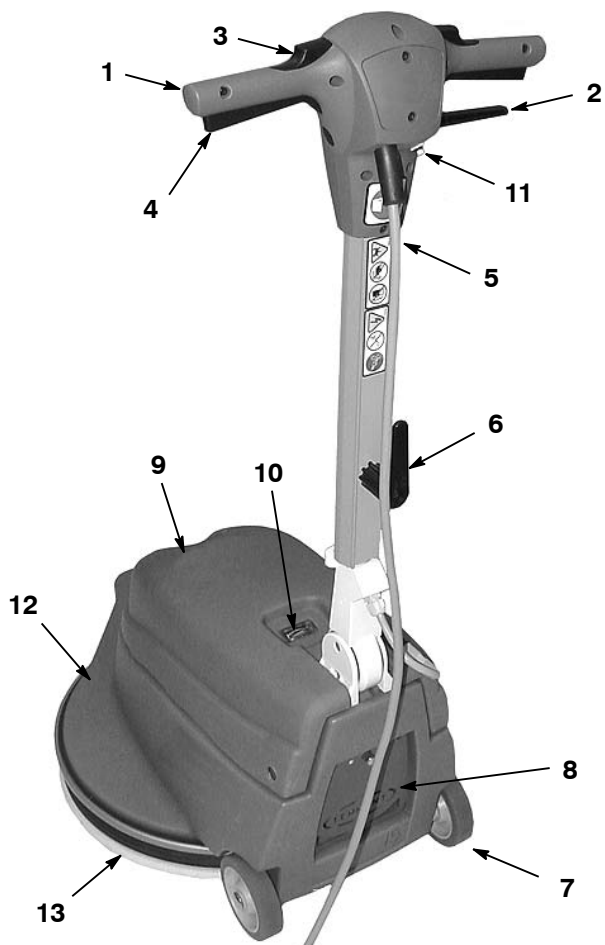

1. Verstelbare bedieningshendel
2. Verstelknop steel
3. Veiligheidsknoppen
4. Aan/Uit- hendels
5. 20 m Elektriciteitssnoer
6. Haak voor snel losmaken van elektriciteitssnoer
7. Transportwielen
8. Stofzakbehuizing
9. Instelknop zooldruk
10. Zooldrukmeter
11. Reset- knop voor stroomonderbreker
12. Frame
13. Stofafdichtflap

## MACHINE GEBRUIKSKLAAR MAKEN

Controleer of de kartonnen verpakking beschadigd is. Meld beschadigingen direct aan de transporteur.

### ZOOL INSTALLEREN

1. Haal de stekker uit het stopcontact.

**LET OP: Haal de stekker altijd uit het stopcontact voordat u de machine achterlaat of onderhoudt.**

2. Selecteer en installeer een aanbevolen hoge- snelheidspolitoerzool die geschikt is voor gebruik bij 1700 omw/min.

**N.B.:** Vraag uw geautoriseerde leverancier welke zool u het best kunt gebruiken.

3. Zet de steel rechtop, laat de machine voorzichtig naar achteren hellen en laat de steel op de grond rusten (Afbeelding 1).



AFB. 1

4. Verwijder de plastic sluitring van de zoolaanrijver. Plaats de politoerzool op de zoolaanrijver en plaats de ring terug door deze rechtsonder vast te draaien (Afb. 2).

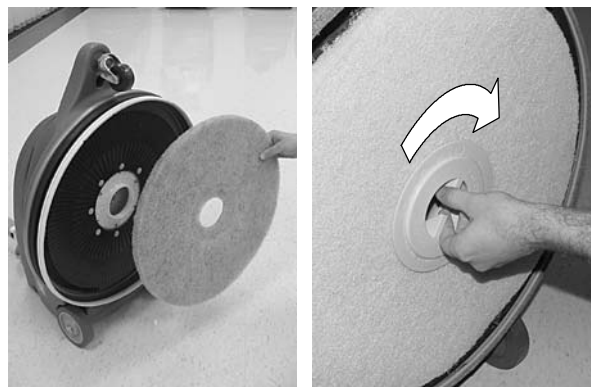

AFB. 2

5. Plaats de machine na het installeren van de zool rechtop.

## STOFZAK INSTALLEREN

1. Open door de knop linksom te draaien het stofzakcompartiment aan de achterzijde van de machine (Afbeelding 3).
2. Schuif de rand van de stofzak zoals aangegeven over de inlaatslang en sluit het compartiment (Afbeelding 3).



AFB. 3

## BEDIENING VAN DE MACHINE

**LET OP: Gebruik deze machine niet voordat u deze handleiding gelezen en begrepen hebt.**

### CONTROLES VOORAF

1. Veeg en dweil de vloer.
2. Controleer de politoerzool op beschadigingen.
3. Controleer of de sluitring goed vastzit.
4. Zorg ervoor dat de stofzak geïnstalleerd en leeg is.
5. Controleer of het elektriciteits snoer beschadigd is. Vervang het snoer als het beschadigd is.
6. Controleer de stofafdichting op slijtage en beschadigingen.
7. Zorg ervoor dat de stofafdichting de grond lichtjes raakt.

### WERKEN MET DE MACHINE

**⚠ WAARSCHUWING: Gebruik geen ontvlambare vloeistoffen. Gebruik de machine niet in of nabij ontvlambare vloeistoffen, dampen of een brandbare stof.**

**In de motor van deze machine kan een explosie ontstaan. Bij het starten of tijdens het bedienen van de machine kan de elektrische motor een vonk geven. Dit kan een explosie of brand veroorzaken. Werk niet met de machine in of nabij ontvlambare dampen/vloeistoffen of een brandbare stof.**

1. Trek aan de haak en draai deze naar boven. Verwijder het elektriciteits snoer uit de machine (Afbeelding 4).

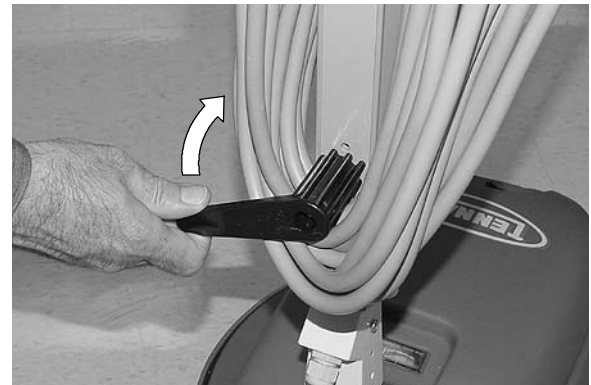

AFB. 4

2. Steek de stekker in een geaard stopcontact (Afbeelding 5).

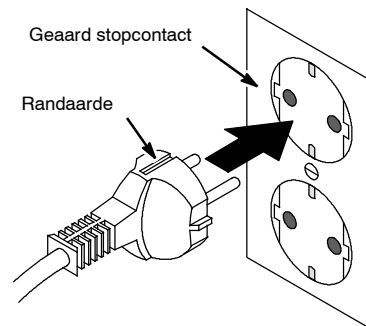

AFB. 5

**LET OP: Gebruik de machine uitsluitend als het snoer goed geaard is. Gebruik de machine niet indien het snoer of de stekker beschadigd is. Maak bij deze machine geen gebruik van een verlengsnoer.**

3. Trek aan de verstelknoppen om de steel omlaag te zetten op de gewenste werkhogte. Laat de hendel los om de steel vast te zetten (Afbeelding 6).



AFB. 6

4. Druk om de machine te starten de veiligheidsknoppen op de bovenkant van de steel in en trek de Aan/Uit- hendels aan. Laat de veiligheidsknoppen los zodra de machine aanslaat (Afb. 7).

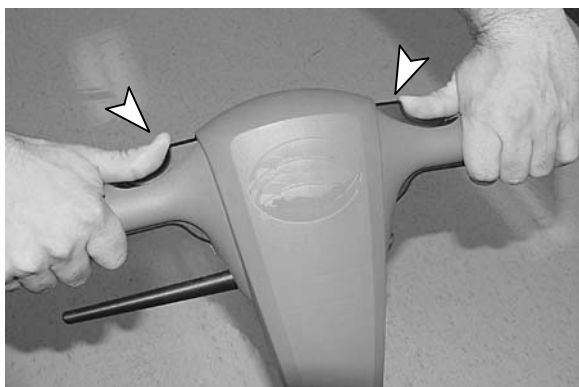

**AFB. 7**

**N.B.:** De AAN/UIT- hendels kunnen uitsluitend worden geactiveerd als de steel omlaaggebracht is.

5. Als u de zooldruk wilt verlagen, draait u de stelknop linksom; als u de druk wilt verhogen, draait u de knop rechtsom (Afbeelding 8).

**LET OP:** Zorg ervoor dat de zooldrukmeter niet in het rode gebied staat. In dat geval kunnen de motor en de vloer beschadigd raken.



**AFB. 8**

**Bij te grote overbelasting van de motor wordt de stroomonderbreker uitgeschakeld. Als de stroomonderbreker wordt uitgeschakeld moet u de zooldruk opnieuw afstellen. Gebruik een minder agressieve zool en controleer regelmatig of zich vuil op de zool heeft vastgezet. Maak om de stroomonderbreker opnieuw in te schakelen het elektriciteits snoer los, wacht vijftien seconden en druk dan de reset- knop op de steel in.**

6. Werk tijdens het politoeren van het snoer en het stopcontact af. Beweeg de machine voort in een "W"- patroon of in een patroon van rechte lijnen heen en terug.

**LET OP:** Blijf tijdens het werken met de machine uit de buurt van de draaiende zool.

7. Gebruik de machine niet langdurig op dezelfde plaats. De vloer kan beschadigd raken.
8. Stop de machine en kantel deze achterover op de achterwielen als u over drempels en andere obstakels op de vloer rijdt.

**LET OP:** Til de machine tijdens vervoer niet zonder hulp op.

9. Laat de Aan/Uit- hendels los om het politoeren te stoppen. De veiligheidsknoppen worden automatisch ingeschakeld.

**LET OP:** Laat de handvatten niet los voordat de zool volledig tot stilstand is gekomen.

10. Wanneer u klaar bent met politoeren, voert u de volgende onderhoudshandelingen uit.

## ONDERHOUD VAN DE MACHINE

**LET OP:** Haal de stekker uit het stopcontact voordat u onderhoud pleegt aan de machine.

1. Controleer de politoerzool na gebruik altijd op beschadigingen. Verwijder de zool als deze versleten is. Keer hem om of vervang hem (Afbeelding 9).

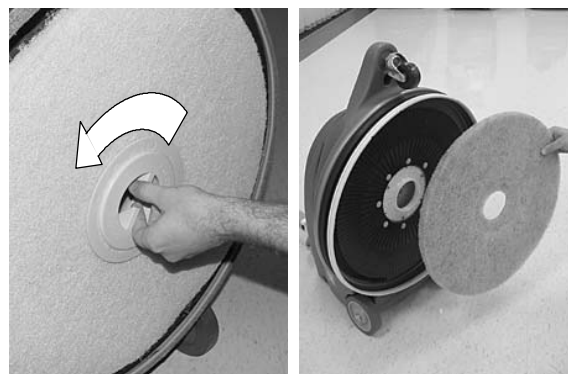

**AFB. 9**

2. Verwijder en leeg de stofzak na gebruik (Afbeelding 10). Schud de zak goed uit om al het stof te verwijderen.



**AFB. 10**



3. Reinig de machine na gebruik met een schoonmaakmiddel en vochtige doek (afbeelding 11).



AFB. 11

4. Controleer de stofafdichting op beschadigingen en slijtage. Vervang de afdichting wanneer deze versleten of beschadigd is (afbeelding 12). Zorg ervoor dat de gehele onderkant van de afdichting de grond raakt.



AFB. 12

5. Controleer na gebruik of het elektriciteits snoer niet beschadigd is. Vervang een beschadigd snoer altijd onmiddellijk. If damaged, replace cord immediately.
6. Veeg na gebruik het elektriciteits snoer schoon met een vochtige doek en vouw het netjes rond de snoerhaak en de steel.
7. Controleer regelmatig of alle bouten en moeren goed vast zitten.

**⚠ WAARSCHUWING:** Gebruik de machine niet als het elektriciteits snoer beschadigd is. Pas de stekker niet aan. Haal de stekker uit het stopcontact voordat u onderhoud aan de machine pleegt.

## AFSTELLEN OF VERVANGEN VAN RIEM

**LET OP:** Haal de stekker uit het stopcontact voordat u onderhoud pleegt aan de machine.

Volg onderstaande instructies voor het afstellen of vervangen van de riem:

1. Verwijder de zoolandrijver en de motorkap van de machine (Afbeelding 13).



AFB. 13

2. Draai de vier bevestigingsschroeven van de motor en de borgmoer van de spanningsbout zoals aangegeven aan (Afbeelding 14).

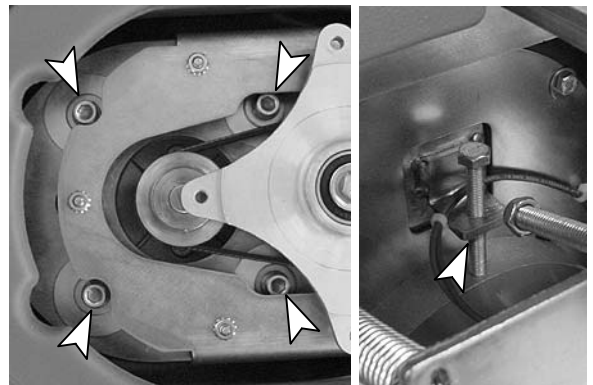

AFB. 14

3. Doe de riem om de poelies.
4. Draai de spanningsbout rechtsonder totdat de buigingsgraad in het midden van de riem 6 mm is bij een spanning van 4,5 kg (Afbeelding 15).

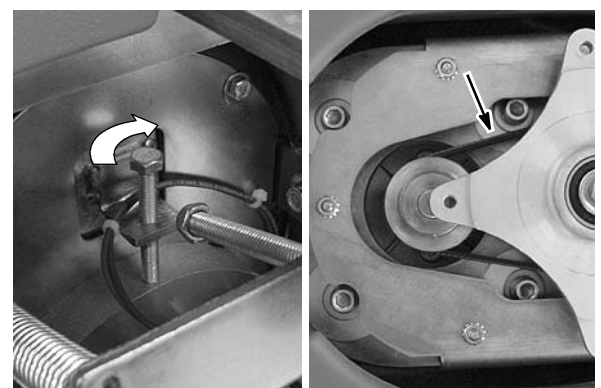

FIG. 15

5. Draai de bevestigingsschroeven van de motor en de borgmoer weer vast nadat u klaar bent met afstellen.
6. Plaats de motorkap en zoolandrijving terug.

---

## DE MACHINE OPSLAAN

---

1. Maak het elektriciteitssnoer los en haal de zool van de machine af. Vouw het snoer netjes rond de snoerhaak en de steel. Zo voorkomt u dat het snoer beschadigd wordt (Afbeelding 16)
2. Plaats de machine rechtop in een droge ruimte met de steel naar boven of opgevouwen.
3. De machine neemt zeer weinig opbergruimte in wanneer u de steel inklapt en de machine opslaat zoals hieronder afgebeeld (Afb. 16).



AFB. 16

**⚠ WAARSCHUWING: Alleen voor gebruik binnenshuis. Stel de machine niet bloot aan regen. Sla de machine binnenshuis op.**

---

## MACHINE VERVOEREN

---

1. Maak het elektriciteitssnoer los en haal de zool van de machine af. Vouw het snoer netjes rond de snoerhaak en de steel.
2. Laad de machine met behulp van een goedgekeurd laadplatform of til de machine met voldoende hulp voorzichtig op.

**LET OP: Til de machine tijdens vervoer niet zonder hulp op.**

3. Maak gebruik van transportbanden om de machine tijdens transport op een voertuig vast te maken.

**WAARSCHUWING: Alleen voor gebruik binnenshuis. Stel de machine niet bloot aan regen. Sla de machine binnenshuis op.**

---

## AANBEVOLEN VOORRAADONDERDELEN

---

Raadpleeg de Onderdelenlijst.

**Ga voor het raadplegen, afdrukken of downloaden van handleidingen naar [www.tennantco.com/manuals](http://www.tennantco.com/manuals)**

**PROBLEMEN OPLOSSEN**

<b>PROBLEEM</b>	<b>OORZAAK</b>	<b>OPLOSSING</b>
De machine werkt niet.	Stekker zit niet in het stopcontact.	Steek de stekker in een geaard stopcontact.
	Het snoer tussen de steel en het machineframe is niet goed aangesloten.	Zorg ervoor dat het snoer goed aangesloten is.
	Stroomonderbreker van de machine is uitgeschakeld.	Schakel de stroomonderbreker op de machine opnieuw in.
	Stroomonderbreker is uitgeschakeld.	Schakel de stroomonderbreker in het gebouw opnieuw in.
	Defect elektriciteits snoer.	Neem contact op met het Servicecentrum.
	Defecte bedrading.	Neem contact op met het Servicecentrum.
	Defecte Aan/Uit- schakelaar.	Neem contact op met het Servicecentrum.
Stroomonderbreker van machine schakelt voortdurend uit.	Te hoge zooldruk.	Stel de zooldrukmeter bij.
	Zeer vuile zool.	Vervang de zool.
	Onjuiste zool toegepast.	Vervangen door juiste zool.
	Stroomonderbreker defect.	Neem contact op met het Servicecentrum.
Zool draait niet of langzaam.	Riem zit los.	Verhoog de riemspanning (zie AFSTELLEN OF VERVANGEN VAN RIEM).
	Riem is gebroken.	Vervang de riem (Zie AFSTELLEN OF VERVANGEN VAN RIEM).

**TECHNISCHE GEGEVENS**

<b>MODEL</b>	<b>2370</b>
LENGTE	826mm
BREEDTE	572mm
HOOGTE	1232mm
HOOGTE – STEEL INGEKLAPT	483mm
GEWICHT	47 Kg / 44 Kg minder elektriciteitsnoer
AANDRIJFMOTOR	230/240V 50Hz, 1.1 kW, 1564W, 6.8A, 2850rpm
ZOOL/BORSTEL SNELHEID	1700 tpm
BORSTEL/ZOOLDIAMETER	508mm
AANTAL DECIBELS TER HOOGTE VAN HET OOR VAN DE BESTUURDER, BINNEN OP TEGELVLOER.	66dB(A)
LENGTE ELEKTRICITEITSSNOER	20m
SPANNING	220 60Hz, 230V 50Hz, 230V/240V 50 Hz

Specificaties kunnen zonder kennisgeving worden gewijzigd.

**AFMETINGEN VAN DE MACHINE**

