

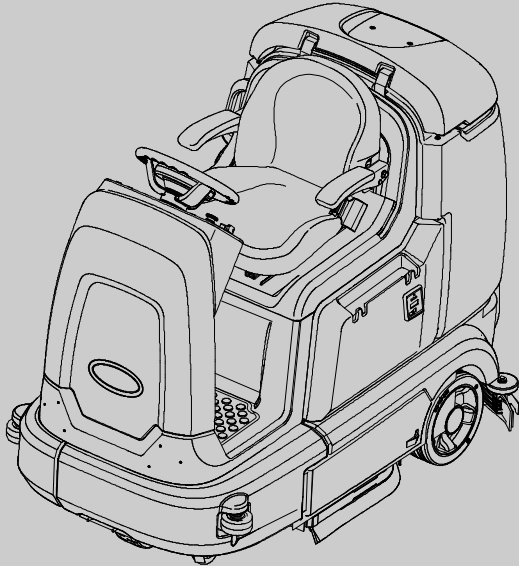

T12

(batterij)

Opzitschrobmachine Nederlands (NL) Bedieningshandleiding



The Safe Scrubbing Alternative[®]
Tennant True[®] Parts
IRIS[®] a Tennant Technology
Insta-Fit[™] Adapter



Walo Hygiëne en Reinigingssystemen B.V.
0187-605374
welkom@walo.nl
www.walo.nl



9009921
Herz. 05 (6-2016)

INLEIDING



Deze handleiding wordt met elk nieuw model meegeleverd. In de handleiding vindt u aanwijzingen voor de bediening en het onderhoud van de machine.



Voordat u de machine gaat gebruiken of er enig onderhoud aan verricht, moet u de handleiding volledig lezen en begrijpen.

Deze machine werkt voortreffelijk. U bereikt echter het beste resultaat tegen zo laag mogelijke kosten als u:

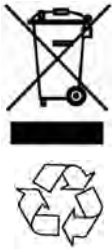
- de machine voorzichtig gebruikt;
- de machine regelmatig onderhoudt volgens het meegeleverde onderhoudsschema;
- bij onderhoud van de machine onderdelen gebruikt van de fabrikant of daaraan gelijkwaardige onderdelen.

 <p>BESCHERM HET MILIEU</p> <p>Voer verpakkingsmateriaal, oude machineonderdelen zoals batterijen en vloeistoffen op een milieuvriendelijke manier af volgens de lokale richtlijnen voor afvalverwerking.</p> <p>Vergeet niet om te recycelen.</p>	<p>MACHINEGEGEVENS</p> <p>Vul tijdens de installatie de onderstaande gegevens in voor eventueel toekomstig gebruik.</p> <p>Modelnr. – _____</p> <p>Serienr. – _____</p> <p>Installatiedatum – _____</p> 
--	---

BEOOGD GEBRUIK

De T12 is een industriële/commerciële opzitmachine voor het nat schrobben van harde en zachte oppervlakken (beton, tegels, natuursteen, synthetisch materiaal enz). Karakteristieke toepassingen zijn o.a. scholen, ziekenhuizen/ klinieken, kantoorgebouwen en winkelcentra. Deze machine mag niet op aarde, gras, kunstgras of tapijt worden gebruikt. Deze machine is uitsluitend bedoeld voor gebruik binnen. Deze machine is niet geschikt voor gebruik op de openbare weg. Gebruik de machine alleen volgens de instructies in deze handleiding.

INHOUDSOPGAVE

	Pagina		Pagina
Belangrijke Instructies Inzake Veiligheid –		Onderhoud	39
Bewaars Deze Instructies	3	Onderhoudsschema	39
Bediening	7	Gele Aanraakpunten	41
Onderdelen Van De Machine	7	Smering	41
Bedieningselementen (T12)	8	Stuurketting (Uitsluitend T12xp)	41
Aanraakscherm (T12)	9	Ketting Van De Stuurinrichting	41
Bedieningselementen (T12xp)	10	Zwenkwielen Van De Achterwiser	41
Aanraakscherm (T12xp)	11	Accu'S	42
Betekenis Van De Symbolen	12	Het Elektrolytpeil Controleren	42
Accu'S Installeren	13	Onderhoudsvrije Accu'S	42
Gebruik Van De Bedieningselementen	14	Aansluitingen Controleren/Reinigen ...	42
Lampje Batterijstand	14	Batterijen Opladen	
Urenteller	14	(Met Losse Oplader)	43
Indicatielampje Vuilwatertank Vol	14	Batterijvulsysteem (Optioneel)	44
Noodstopknop	15	Stroomonderbrekers	45
Schakelaar Machineverlichting /		Elektrische Motoren	46
Zwaailicht (Optioneel)	15	Schroborstels	47
Bestuurdersstoel	16	Schijfborstels En Zolen	47
Veiligheidsgordels (Alleen Beschikbaar		Schijfborstels Of Zoolaandrijvers	
Op Luxe Stoel)	16	Vervangen	47
Stoelsteun	16	Schijfvormige Schrobzolen Vervangen .	48
Knop Contrastinstelling	17	Cilindrische Borstels	49
Knop Configuratiemodus	17	Cilindrische Schroborstels Vervangen	49
Rijpedaal	17	Zijborstel (Optioneel)	50
Schakelaar Rijrichting	17	Zijborstel Vervangen	50
Rempedaal	17	Wisserbladen	51
Knop Vacuümventilator / Wisser	18	Achterwiserbladen Vervangen	
Knop Vloeistof Aan / Vloeistof Uit	18	(Of Omdraaien)	51
Werking Van De Machine	18	Bodemcontact Van De Achterwiser	
Informatie Over Borstel En Zolen	19	Afstellen	54
Tijdens Het Gebruik	20	Buigingsgraad Van Het Achterwiserblad	
Controlelijst Vóór Gebruik	20	Afstellen	55
De Machine Starten	21	Zijwiserbladen Vervangen Of	
Schoonwatertank Vullen	21	Omdraaien	56
Ec-H2o-Schrobben (Ec-H2o-Modus) .	21	Wisserbladen Van De Zijborstel	
Modus Conventioneel Schrobben	22	(Optioneel) Vervangen Of Omdraaien	57
Ec-H2o-Knop (Optioneel)	22	Afdichtflappen En Afdichtingen	59
Borsteldruk Instellen	23	Afdichting Van Vuilwatertank	59
Vloeistofoevoer Instellen	23	Afdichtflappen Van De Schrobkop	
Schrobben	24	(Uitsluitend Bij Schijfborstelkoppen) ...	59
Dubbel Schrobben	25	Riemen	59
Modus Water Opzuigen (Schrobben		Aandrijfriemen Cilindrische Borstel	59
Uitgeschakeld)	26	Banden	59
Stoppen Met Schrobben	26	Machine Duwen, Slepen En Vervoeren ...	60
Vuilwatertank Legen En Reinigen	27	Machine Duwen Of Slepen	60
Schoonwatertank Legen En Schoonmaken	29	De Machine Vervoeren	60
De Machine Uitzetten	30	De Machine Opkrikken	62
Storingslampje(S)	31	Spoelprocedure Voor De Ec-H2o-Module	63
Waarschuwingcodes	32	Machine Stallen	65
Opties	33	Bescherming Tegen Bevriezing	65
Sproeistuk (Optioneel)	33	Maak De Machine Bedrijfsklaar	
Handzuiger (Optioneel)	34	Na Opslag	67
Achterwiserbescherming (Optioneel) .	35	Het Ec-H2o-Systeem Voeden	69
Zijborstel (Optioneel)	36		
Volume Achteruitij-Alarm Aanpassen			
(Optioneel)	36		
Problemen Met De Machine Oplossen	37		

	Pagina
Specificaties	71
Afmetingen/Capaciteit Van De Machine ...	71
Prestaties Van De Machine	72
Aandrijving	72
Banden	72
Standaard Vloeistofdosering	72
Vloeistofdosering Zijborstel (Optioneel) ...	72
Ec-H2o-Systeem (Optioneel)	73
Afmetingen Van De Machine	73

BELANGRIJKE INSTRUCTIES INZAKE VEILIGHEID – BEWAAR DEZE INSTRUCTIES

De volgende aanduidingen komt u vaak tegen in deze handleiding:



WAARSCHUWING: Waarschuwing voor gevaar of onveilige handelingen die ernstig letsel of de dood tot gevolg kunnen hebben.

VOOR DE VEILIGHEID: Wat u moet doen om de machine veilig te bedienen.

Hieronder vindt u een overzicht van situaties die gevaarlijk kunnen zijn voor de bestuurder. U dient u bewust te zijn van waar en wanneer zich gevaarlijke omstandigheden voordoen. Controleer of alle veiligheidsvoorzieningen op de machine aanwezig zijn. Meld schade of gebreken aan de machine altijd onmiddellijk.



WAARSCHUWING: Accu's geven waterstofgas af. Dit kan explosies of brand veroorzaken. Houd vonken en open vuur uit de buurt. Houd de afdekkingen tijdens het opladen open.



WAARSCHUWING: Licht ontvlambare stoffen kunnen explosies of brand veroorzaken. Doe geen ontvlambare stoffen in de tank(s).



WAARSCHUWING: Ontvlambare of chemisch reagerende stoffen kunnen explosies of brand veroorzaken. Veeg deze stoffen niet op.



WAARSCHUWING: Elektriciteitsrisico.

- Maak de accukabels en opladerstekker los voordat u onderhoud aan de machine gaat plegen.
- Laad de accu niet op met een beschadigde voedingskabel. Pas de stekker niet aan.

Een beschadigde of gebroken voedingskabel mag uitsluitend worden vervangen door de fabrikant of diens dealers, of door een andere daartoe gekwalificeerde persoon.

Deze machine kan uitgerust zijn met technologie die automatische verbinding heeft met het mobiele netwerk. Als de machine gebruikt wordt waar het gebruik van mobiele telefoons niet toegestaan is vanwege interferentie, raadpleeg dan een vertegenwoordiger van Tennant voor informatie over hoe u de mobiele communicatie kunt uitschakelen.

VOOR DE VEILIGHEID:

1. Gebruik de machine niet:

- Als u daartoe niet bent opgeleid of bevoegd bent.
- Als u de bedieningshandleiding niet hebt gelezen of begrepen.
- Onder de invloed van alcohol of drugs.
- Tijdens het gebruik van een mobiele telefoon of ander soort elektronisch toestel.
- Als u mentaal of fysiek niet in staat bent om de gebruiksinstructies voor de machine te volgen.
- Als de rem niet (goed) werkt.
- Als de machine niet volledig gebruiksklaar is.
- Met pads of accessoires die niet door Tennant zijn geleverd of goedgekeurd. Het gebruik van andere pads kan veiligheidsrisico's met zich meebrengen.
- Buitenshuis. Deze machine is uitsluitend bedoeld voor gebruik binnenshuis.
- In of nabij plaatsen met ontvlambare dampen/vloeistoffen of explosieve stofwolken.
- Op plaatsen waar het zo donker is dat u de bedieningselementen niet goed kunt zien en de machine niet goed kunt bedienen, tenzij de werklampen en koplampen zijn ingeschakeld.
- Op plaatsen waar gevaar voor vallende voorwerpen bestaat, tenzij de machine is voorzien van een overkapping.

2. Voordat u de machine start:

- Inspecteer de machine op eventuele vloeistoflekkage.
- Controleer of alle veiligheidsvoorzieningen aanwezig zijn en naar behoren functioneren.
- Controleer of de remmen en de stuurinrichting naar behoren functioneren.
- Zet de stoel goed en maak de veiligheidsgordel (indien aanwezig) vast.

3. Tijdens gebruik van de machine:
 - Gebruik de machine alleen zoals beschreven in deze handleiding.
 - Stop de machine door middel van de remmen.
 - Rijd langzaam op hellingen en gladde oppervlakken.
 - Veeg geen hellingen met een hoek hoger dan 7% en verplaats de machine (wanneer deze maximaal is beladen) niet op hellingen van meer dan 14%.
 - Matig snelheid als de machine een draai of bocht moet maken.
 - Houd al uw lichaamsdelen binnen het bestuurdersstation terwijl de machine rijdt.
 - Let altijd op de omtrek terwijl u de machine bestuurt.
 - Let goed op wanneer u achteruit rijdt.
 - Houd kinderen en onbevoegde personen uit de nabijheid van de machine.
 - Passagiers zijn niet toegestaan op de machine.
 - Neem altijd de veiligheidsvoorschriften en de verkeersregels in acht.
 - Meld schade of gebreken aan de machine altijd onmiddellijk.
 - Houd u aan de aanwijzingen voor mengen, hanteren en afvoer op de verpakking van chemische middelen.
 - Volg bij gebruik van de machine de veiligheidsrichtlijnen van de locatie ten aanzien van achteruitrij-alarmen.
 - Houd u aan de veiligheidsvoorschriften ten aanzien van natte vloeren.
 4. Voordat u de machine achterlaat of er onderhoud aan pleegt:
 - Parkeer de machine op een vlakke ondergrond.
 - Zet de machine uit en haal de sleutel uit het contact.
 5. Wanneer u onderhoud pleegt aan de machine:
 - Werk altijd met voldoende verlichting en zicht.
 - Zorg voor een goede ventilatie.
 - Blijf uit de buurt van bewegende onderdelen. Draag geen loszittende kleding of sieraden en bind lang haar op.
 - Blokkeer de wielen voordat u de machine opkrikt.
 - Krik de machine alleen omhoog op de daarvoor bestemde plaatsen. Zet de machine op kriksteunen.
 - Gebruik een krik of takel met voldoende dragend vermogen voor de machine.
- De machine niet duwen of opslepen als de bestuurder niet in de machine zit.
 - Gebruik bij het schoonmaken van de machine geen hogedrukreiniger of waterslang in de buurt van elektrische onderdelen.
 - Maak de accukabels en het opladersnoer los voordat u onderhoud aan de machine gaat plegen.
 - Door het gebruik van niet-compatibele acculaders kunnen de accupakketten beschadigd raken en ontstaat er mogelijk brandgevaar.
 - Controleer of de opladerkabel niet beschadigd is.
 - Ontkoppel de gelijkstroomkabel van de externe lader niet van de machine terwijl de accu wordt opgeladen. Er kunnen anders vonken ontstaan. Als het opladen moet worden onderbroken, ontkoppelt u eerst de wisselstroomkabel.
 - Voorkom lichamelijk contact met accuzuur.
 - Houd alle metalen voorwerpen uit de buurt van accu's.
 - Gebruik een isolerend apparaat om de accu te verwijderen.
 - Gebruik een krik en geschikte hulp bij het tillen van de accu's.
 - De accu moet door daartoe opgeleid personeel worden geïnstalleerd.
 - Houd u aan de veiligheidsvoorschriften ten aanzien van het verwijderen van de accu.
 - Reparaties mogen uitsluitend worden uitgevoerd door een erkend onderhoudsmonteur.
 - Breng geen wijzigingen aan in het ontwerp van de machine.
 - Vervang versleten of beschadigde onderdelen alleen door onderdelen die door Tennant zijn geleverd of goedgekeurd.
 - Draag indien nodig persoonlijke beschermende uitrusting en wanneer dit wordt aanbevolen in deze handleiding.



Voor uw veiligheid: draag gehoorbescherming.



Voor uw veiligheid: draag veiligheidshandschoenen.



Voor uw veiligheid: draag een veiligheidsbril.



Voor uw veiligheid: draag een stofmasker.

6. Wanneer u de machine op een truck of trailer laadt of uitlaadt:
- Leeg de tanks voordat u de machine inlaadt.
 - Laat de schrobkop en zuigmond zakken voordat u de machine vastzet.
 - Zet de machine uit en haal de sleutel uit het contact.
 - Gebruik oprijstukken, een truck of een trailer die het gewicht van de machine en de bestuurder kunnen dragen.
 - De machine mag niet worden in-/uitgeladen op vlakken met een helling groter dan 19%.
 - Gebruik een takel. Duw de machine uitsluitend de truck of oplegger op of af indien de laadhoogte lager is dan 380 mm van de grond.
 - Zet blokken om de wielen.
 - Zet de machine vast op de truck of trailer.

VEILIGHEIDSVOORSCHRIFTEN

De volgende veiligheidsetiketten zijn op de aangegeven plaatsen op de machine aangebracht. Vervang beschadigde etiketten.

WAARSCHUWINGSETIKETEN –
Ontvlambare of reactieve metalen kunnen explosies of brand veroorzaken. Veeg deze stoffen niet op.

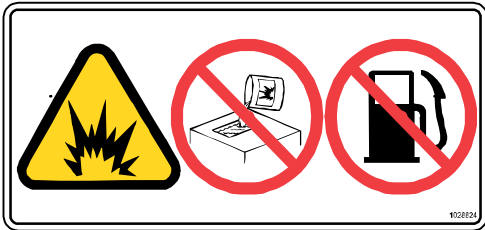

Op het elektrische paneel onder de zitplaats.

WAARSCHUWINGSETIKETEN –
Ontvlambare stoffen kunnen explosies of brand veroorzaken. Vul de tank niet met ontvlambare stoffen.



Bevindt zich op de vuilwatertank, boven de dop van de schoonwatertank.

WAARSCHUWINGSETIKETEN –
De batterijen geven waterstofgas af. Dit kan explosies of brand veroorzaken. Houd vonken en open vuur uit de buurt. Houd de afdekkingen tijdens het opladen open.



Bevindt zich in de batterijhouder.

VEILIGHEIDSETIKETEN –
Lees de handleiding voordat u de machine bedient.



Op het elektrische paneel onder de zitplaats.

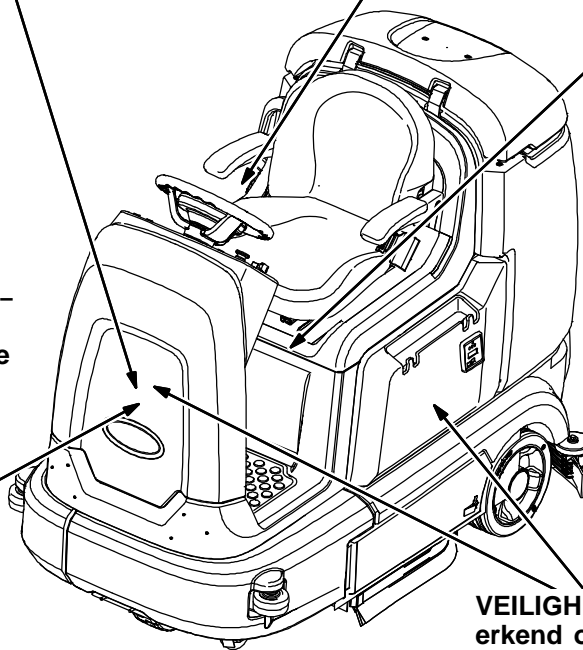

VEILIGHEIDSETIKETEN – Uitsluitend erkend onderhoudsmonteur.



Bevindt zich op het deksel van de printplaat en het elektrische paneel.

356290

BEDIENING

ONDERDELEN VAN DE MACHINE

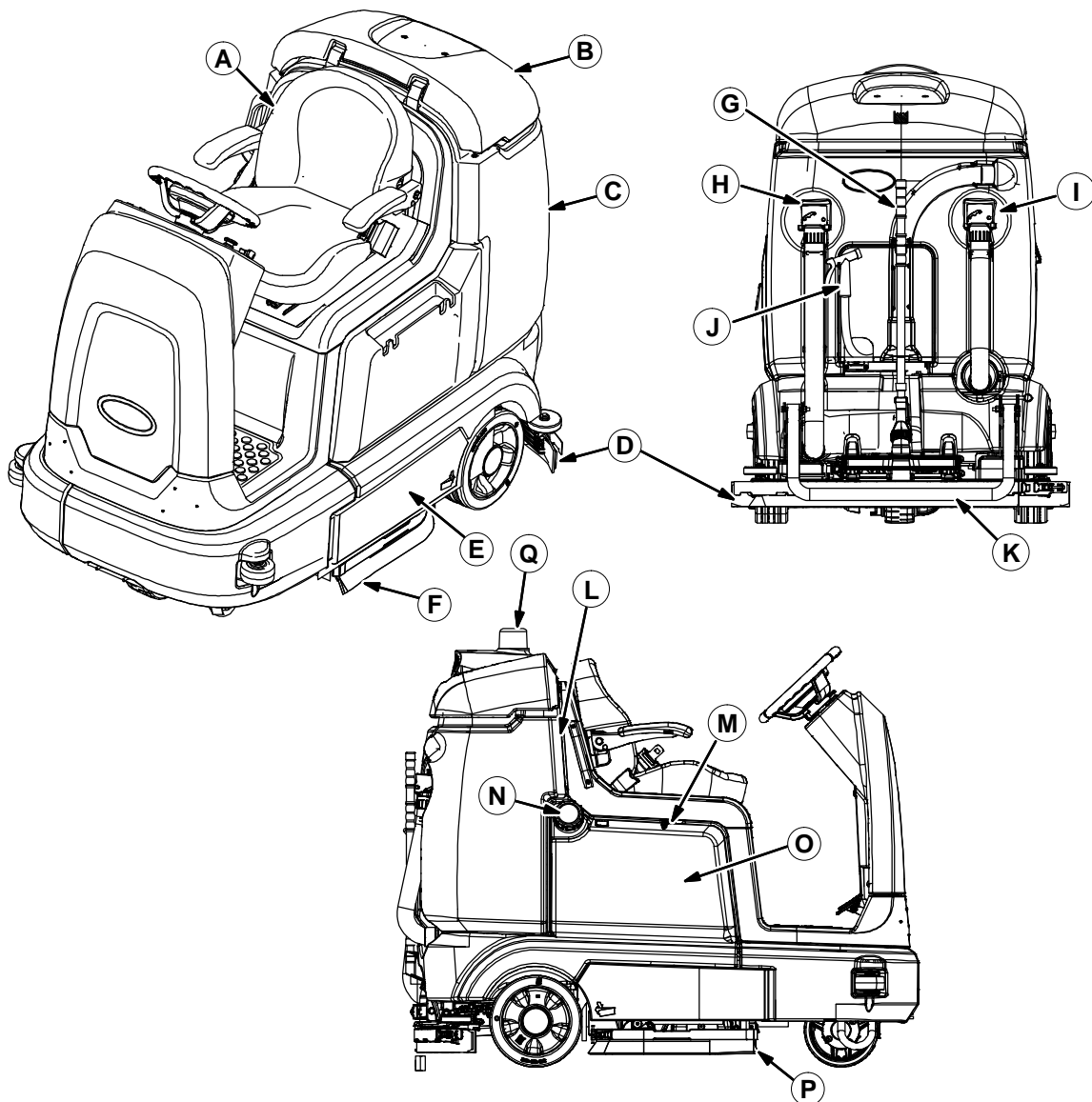

356290

- A Bestuurdersstoel
- B Deksel vuilwatertank
- C Vuilwatertank
- D Achterwisser
- E Hoofdborstelcompartment
- F Zijwisser
- G Handzuiger (optioneel)
- H Afvoerslang schoonwatertank
- I Afvoerslang vuilwatertank

- J Sproeistuk (optioneel)
- K Achterwisserbescherming (optioneel)
- L Compartment systeemmodule ec-H20 (optioneel) – bevindt zich achter de stoelafdekking
- M Batterijhouder
- N Afsluitdop schoonwatertank
- O Schoonwatertank
- P Schrobkop
- Q Achteruitrijalarm/zwaailicht (optioneel)



- A Stuur
- B Aanraakscherm
- C Rijpedaal
- D Rempedaal
- E Sproeistukschakelaar (optioneel)
- F Schakelaar machineverlichting / zwaailicht (optioneel)
- G Schakelaar zijborstel (optioneel)
- H Contactsleutel
- I Schakelaar rijrichting
- J Noodstopknop

AANRAAKSCHERM (T12)

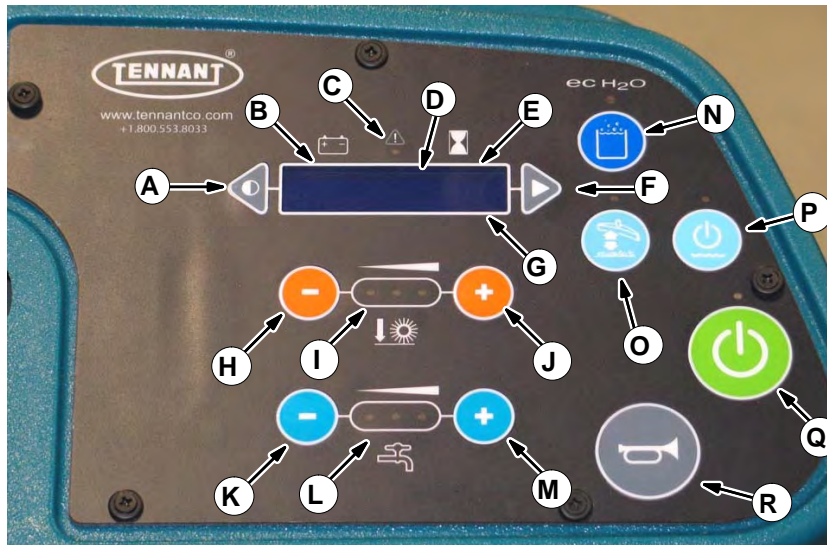

- A Knop Contrastinstelling
- B Lampje batterijstand
- C Waarschuwings- / storingslampje
- D LCD-scherm
- E Urenteller
- F Knop Configuratiemodus
- G Indicatielampje vuilwatertank vol
- H Knop Minder borsteldruk (-)
- I Lampjes voor borsteldruk
- J Knop Meer borsteldruk (+)

- K Knop Minder vloeistof (-)
- L Lampjes vloeistoftoevoer
- M Knop Meer vloeistof (+)
- N ec-H₂O-knop
- O Knop vacuümventilator / wisser
- P Knoppen Vloeistof aan / Vloeistof uit
- Q 1-STEP-knop
- R Claxon

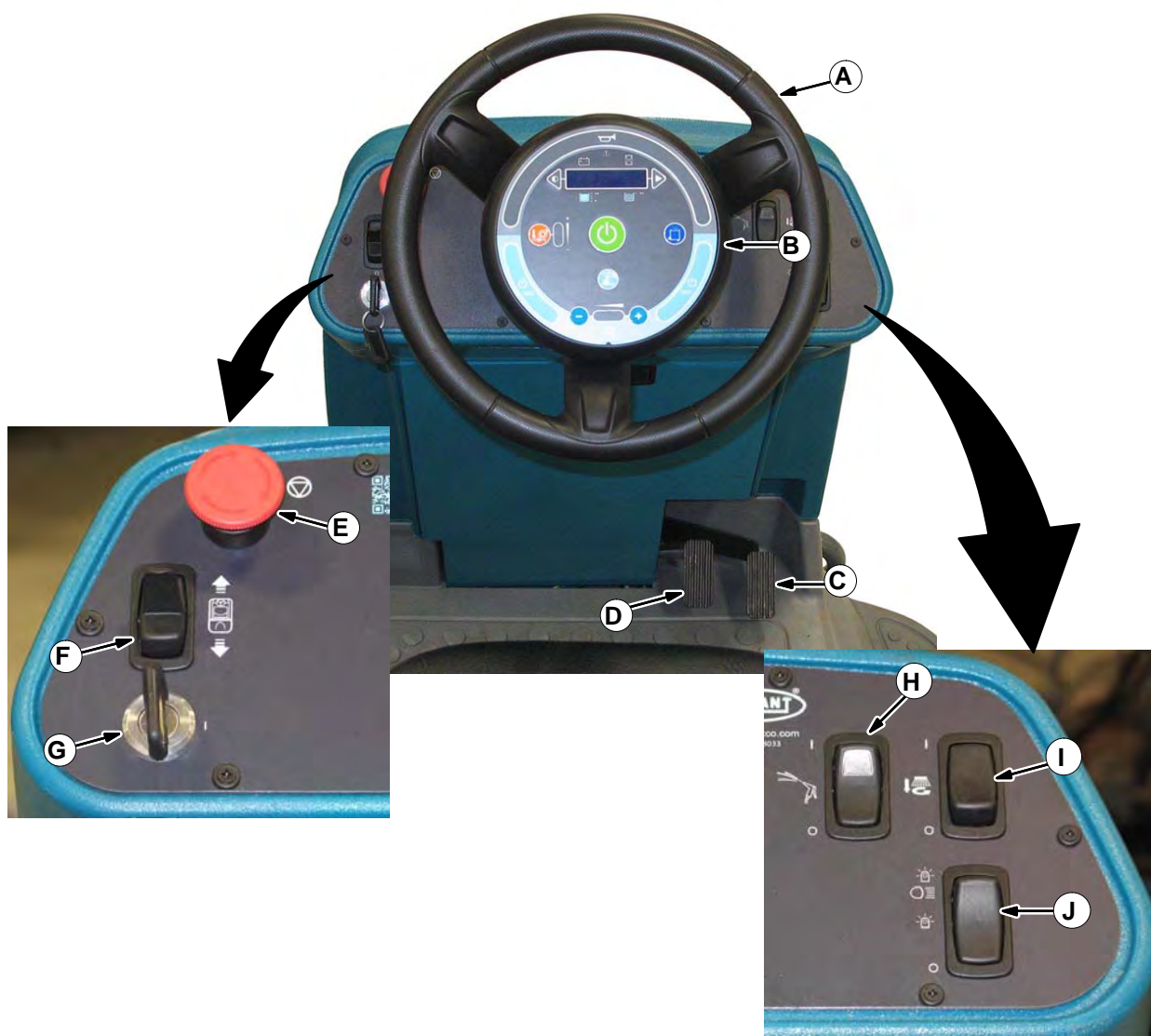

- A Stuur
- B Aanraakscherm
- C Rijpedaal
- D Rempedaal
- E Noodstopknop
- F Schakelaar rijrichting
- G Contactsleutel
- H Sproeistukschakelaar (optioneel)
- I Schakelaar zijborstel (optioneel)
- J Schakelaar machineverlichting / zwaailicht (optioneel)



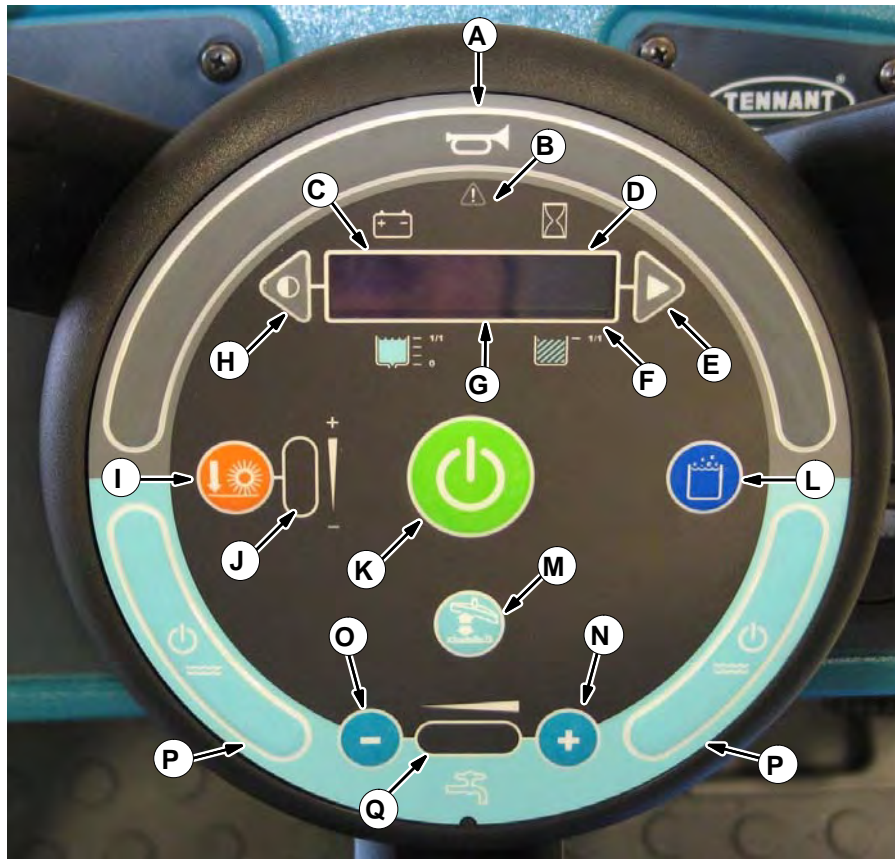













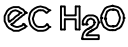











AANRAAKSCHERM (T12XP)

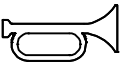

- A Claxon
- B Waarschuwings- / storingslampje
- C Lampje batterijstand
- D Urenteller
- E Knop Configuratiemodus
- F Indicatielampje vuilwatertank vol
- G LCD-scherm
- H Knop Contrastinstelling
- I Knop borsteldruk
- J Lampjes voor borsteldruk
- K 1-STEP-knop
- L ec-H2O-knop
- M Knop vacuümventilator / wisser
- N Knop Meer vloeistof (+)
- O Knop Minder vloeistof (-)
- P Knoppen Vloeistof aan / Vloeistof uit
- Q Lampjes vloeistoftoevoer

BETEKENIS VAN DE SYMBOLEN

Met de volgende symbolen worden op de machine bedieningselementen, displays en functies aangegeven.

	Storingslampje		Vuilwatertank
	Vacuümventilator / wisser		Machieverlichting
	1-STEP		Zwaailicht
	ec-H ₂ O (optioneel)		Schrobmodus
	Vloeistoftoevoer		Stroomonderbreker
	Meer		Sproeistuk (optioneel)
	Minder		Aan
	Hoofdborsteldruk		Uit
	Zijborstel (optioneel)		Vloeistoftoevoer aan / uit
	Batterij opladen		Nooduitschakeling
	Claxon		Contrastinstelling
	Urenteller		Krikpunt
	Schoonwatertank		Vloeistoftoevoer (maximaal / minimaal)
	Vooruit / achteruit		Borsteldruk (maximaal / minimaal)

ACCU'S INSTALLEREN

WAARSCHUWING: Kans op brand of explosie. De accu's geven waterstofgas af. Houd vonken en open vuur uit de buurt. Laat het deksel van het accucompartiment open tijdens het opladen van de accu.

VOOR DE VEILIGHEID: Draag altijd beschermende handschoenen en oogbescherming als u van plan bent de accu of accukabels aan te raken. Voorkom lichamelijk contact met accuzuur. De batterij moet door daartoe opgeleid personeel worden geïnstalleerd.

1. Parkeer de machine op een vlakke ondergrond en verwijder de sleutel.
2. Om de stoelsteun in te klinken licht u de zitting helemaal op tot de pen in de onderinkeping van de stoelsteun glijdt.

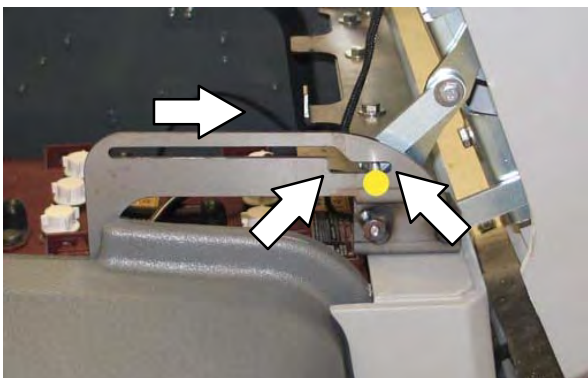

Alleen bij machines met de optionele luxe stoel: Trek de *ontkoppelingshendel van de bedienersstoel* naar voren en houd hem in die stand om de stoel te ontgrendelen voordat u de zitting openklapt.

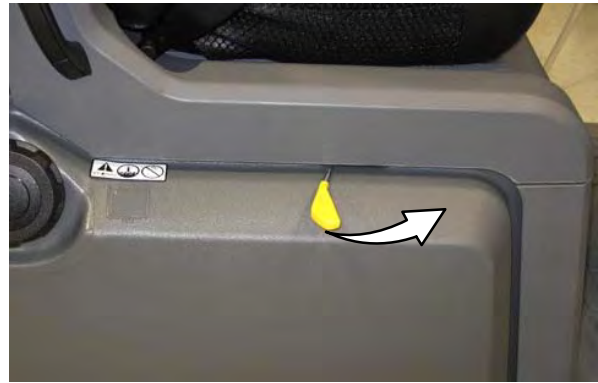

3. Plaats de accu's voorzichtig en met de geschikte hulp in het accucompartiment en positioneer hierbij de accupolen zoals afgebeeld. Plaats de afstandstukken van schuim langs de accu's zoals afgebeeld wordt bij het plaatsen van kleinere accu's.

OPMERKING: Voor grote tractieaccu's, verwijder de stoelinrichting en gebruik een takel om de accu te plaatsen.

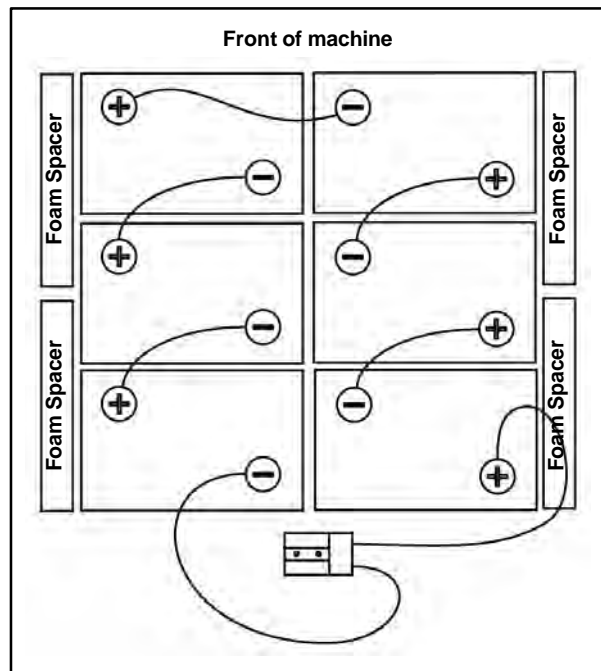

4. Sluit met gebruik van de bijgeleverde accupoolklemmen, de kabels aan op de accupolen, ROOD OP PLUS (+) & ZWART OP NEGATIEF (-).

GEBRUIK VAN DE BEDIENINGSELEMENTEN

LAMPJE BATTERIJSTAND

Het lampje "Batterijstand" geeft het laadniveau van de batterijen weer tijdens gebruik van de machine.

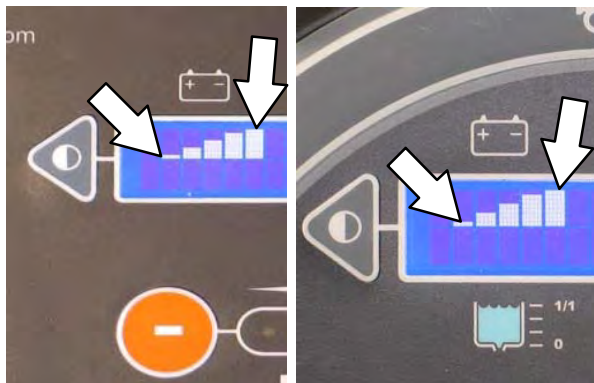

T12

T12XP

Als de batterijen volledig zijn opgeladen, zijn alle vijf balkjes verlicht. Laad de batterijen op wanneer er op het scherm slechts één balkje wordt weergegeven. Laat de batterijlading niet dalen tot minder dan 20% (laatste balk).

OPMERKING: Wanneer u de machine voor de eerste maal inschakelt, werkt het lampje "Batterijstand" nog niet naar behoren. Werk eerst een paar minuten met de machine voordat u het laadniveau van de batterijen afleest.

OPMERKING: Het knipperende waarschuwings-/ storingslampje en "Batterij bijna leeg" op het LCD-scherm (liquid crystal display) worden pas opnieuw ingesteld als de batterijen volledig zijn opgeladen. Zie STORINGSLAMPJE(S).

URENTELLER

De uren teller houdt het aantal uren bij dat de machine heeft gewerkt. Hieraan kunt u zien wanneer de machine aan een onderhoudsbeurt toe is.



T12

T12XP

INDICATIELAMPJE VUILWATERTANK VOL

Het indicatielampje *Vuilwatertank vol* geeft 0% weer als de vuilwatertank nog niet vol is en 100% als de vuilwatertank vol is. Als de vuilwatertank vol is, stoppen alle schrobfuncties. Leeg de vuilwatertank als het lampje 100% weergeeft.



T12

T12XP

NOODSTOPKNOP

Als u de *noodstopknop* indrukt, wordt de stroomtoevoer naar de machine onmiddellijk stopgezet.

Stroomtoevoer stoppen: Druk op de *noodstopknop*.

Stroomtoevoer weer starten: Draai de *noodstopknop* naar rechts om de knop te lossen. Draai de contactsleutel in de Uit-stand. Draai de sleutel vervolgens helemaal naar rechts en laat deze los in de Aan-stand.



Gebruik deze knop alleen in noodgevallen. Hij is niet bedoeld voor normaal uitschakelen van de machine.

SCHAKELAAR MACHINEVERLICHTING / ZWAAILICHT (OPTIONEEL)

Machineverlichting en zwaailicht aan: Druk het bovenste deel van de *schakelaar machineverlichting / zwaailicht* in.

Zwaailicht aan: Zet de *schakelaar machineverlichting / zwaailicht* in de middelste stand.

Alle lichten uit: Druk het onderste deel van de *schakelaar machineverlichting / zwaailicht* in.

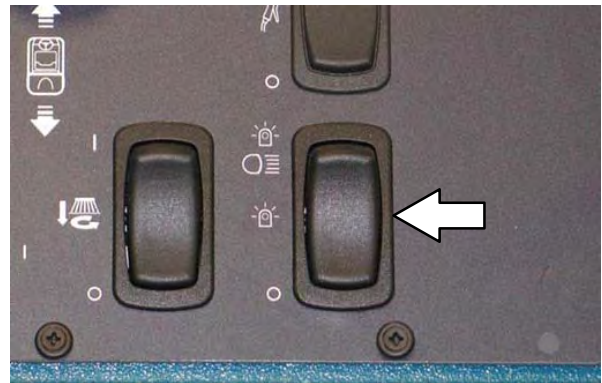

T12

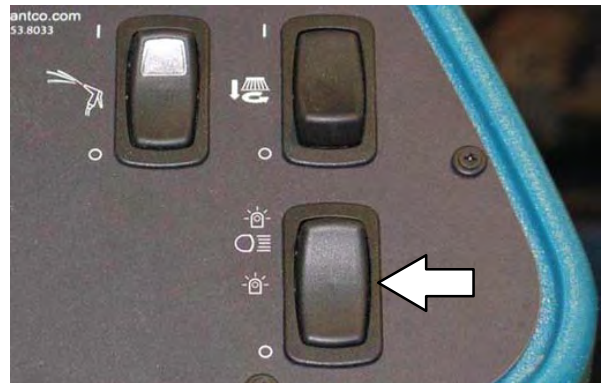

T12XP

BEDIENING

BESTUURDERSSTOEL

Met de stelhendel kunt u de stoel meer naar voren of naar achteren verschuiven.



VEILIGHEIDSGORDELS (alleen beschikbaar op luxe stoel)

VOOR DE VEILIGHEID: Stel de stoel af en maak de veiligheidsgordel vast voordat u de machine start.



STOELSTEUN

De *stoelsteun* houdt de stoel omhoog, zodat u bij de batterijen en stroomonderbrekers kunt komen.

Om de stoelsteun in te klinken licht u de zitting helemaal op tot de pen in de onderinkeping van de stoelsteun glijdt.

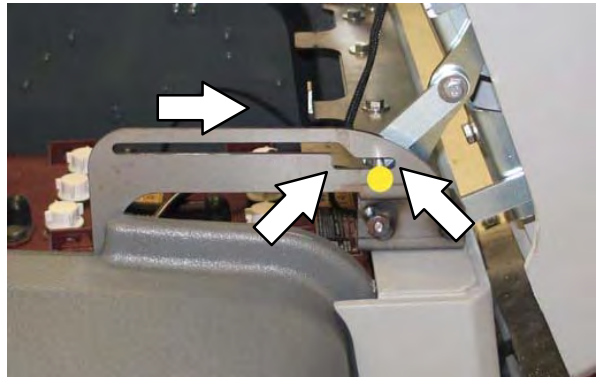

Alleen bij machines met de optionele luxe stoel: Trek de *ontkoppelingshendel van de bedienersstoel* naar voren en houd hem in die stand om de stoel te ontgrendelen voordat u de zitting openklapt.

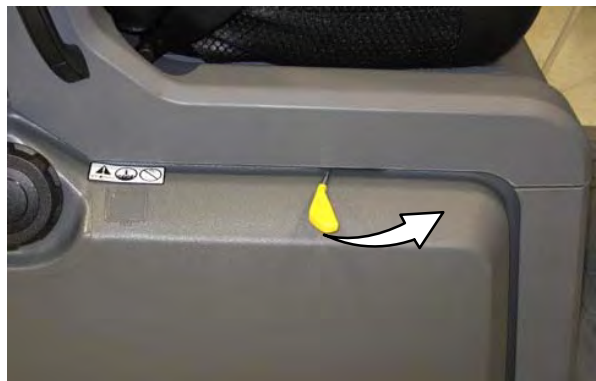

KNOP CONTRASTINSTELLING

Gebruik de *knop Contrastinstelling* om het LCD-scherm donkerder / lichter te maken.

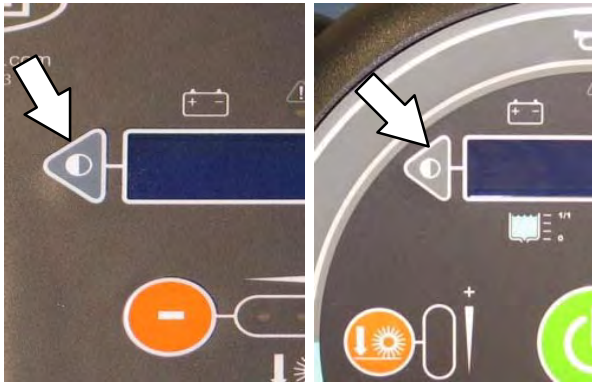

T12

T12XP

KNOP CONFIGURATIEMODUS

Via de *knop Configuratiemodus* hebt u toegang tot de Configuratiemodus en de Diagnosemodus. Deze modi mogen alleen worden gebruikt door daarvoor opgeleid onderhoudspersoneel en vertegenwoordigers van TENNANT.



T12

T12XP

RIJPEDAAL

Druk het *rijpedaal* in om de machine te laten rijden.



SCHAKELAAR RIJRICHTING

Gebruik de *schakelaar rijrichting* om te selecteren of u vooruit of achteruit wilt rijden. Druk het rijpedaal in om de machine in beweging te zetten.

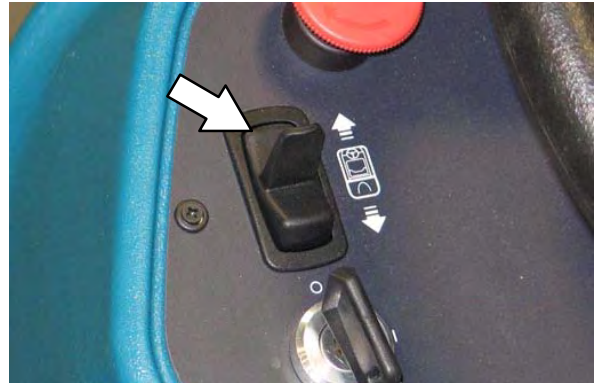

OPMERKING: Als u de schakelaar rijrichting in de stand *Achteruit* zet, klinkt er een alarmsignaal.

OPMERKING: Alleen voor machines die zijn uitgerust met het optionele knipperlampje / achter-uitrijsignaal: het optionele achteruitrijlampje en waarschuwingssignaal werken alleen als de machine zich naar achteren beweegt.

REMPEDAAL

Druk het *rempedaal* in om de machine te stoppen.



KNOP VACUÛMVENTILATOR / WISSER

Om de wisser naar beneden te bewegen en de vacuümventilator aan te zetten: op de knop *Vacuümventilator / wisser* drukken. Het lampje gaat aan zodra de vloerwisser omlaag komt.

Om de wisser naar boven te bewegen en de vacuümventilator af te zetten: op de knop *Vacuümventilator / wisser* drukken. Het lampje gaat uit zodra de vloerwisser omhoog komt.

OPMERKING: Om de vacuümventilator en het wissersysteem te kunnen bedienen, hoeft de knop *1-STEP* niet te worden ingeschakeld. De knop *Vacuümventilator / wisser* kan in en uit worden geschakeld als de knop *1-STEP* in de stand *Aan* of in de stand *Uit* staat.

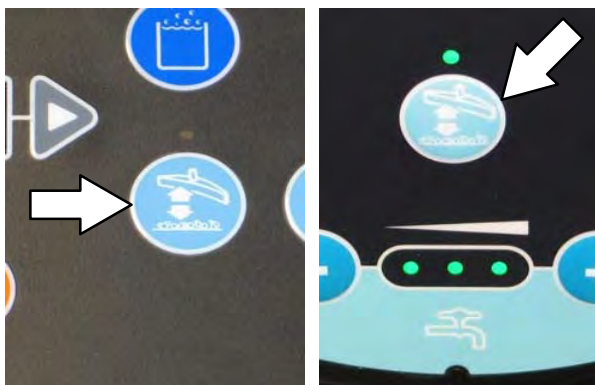

T12

T12XP

KNOP VLOEISTOF AAN / VLOEISTOF UIT

Vloeistoftoevoer uitschakelen: op de knop *Vloeistof aan / Vloeistof uit* drukken om de vloeistoftoevoer uit te schakelen. Alle lampjes van de vloeistoftoevoer gaan uit.

Vloeistoftoevoer inschakelen: op de knop *Vloeistof aan / Vloeistof uit* drukken om de vloeistoftoevoer in te schakelen. De lampjes van de vloeistoftoevoer gaan weer aan en de vloeistoftoevoer wordt automatisch hervat met de laatst gebruikte instelling.



T12

T12XP

WERKING VAN DE MACHINE



T12 met cilindrische borstels



T12 met schijfborstels

Met de *knop 1-STEP* kunt u alle schrobfuncties tegelijkertijd bedienen en meteen beginnen met schrobben.

In de modus *Conventioneel schrobben* wordt er een mengsel van water en schoonmaakmiddel gebruikt om de vloer te schrobben.

In de optionele *ec-H₂O*-modus (modus met elektrisch geactiveerd water) stroomt gewoon water door een module waarin dit met zuurstof wordt gemengd en geladen met elektrische stroom. Het elektrisch geactiveerde water verandert in een gemengde zure en basische oplossing die een pH-neutrale reinigingsvloeistof vormt. Het geactiveerde water valt het vuil aan, breekt het op in kleinere delen en trekt het van het vloeroppervlak, zodat de machine het vastgekoekte vuil gemakkelijk kan wegschrobben. In de vuilwatertank verandert het geactiveerde water weer in normaal water. Het *ec-H₂O*-systeem kan worden toegepast bij alle zware schrobwerkzaamheden en bij het dubbel schrobben van vloeren.

INFORMATIE OVER BORSTEL EN ZOLEN

De beste resultaten worden verkregen als u de juiste borstel of zool gebruikt voor uw schoonmaakwerkzaamheden. Hieronder vindt u een overzicht van borstels en zolen en de toepassing waarvoor u iedere borstel en zool het best kunt gebruiken.

OPMERKING: De hoeveelheid en het soort vuil spelen een belangrijke rol bij het bepalen van het soort borstel of zool dat u moet gebruiken. Neem contact op met een Tennant-vertegenwoordiger voor specifieke aanbevelingen.

Nylon borstel (schijfvormig)* – Zachtere nylon borstels geschikt voor het schoonmaken van gecoate vloeren. Reinigt zonder schuren.

Polyester borstel (cilindrisch) – Zachtere polyester haren voor algemeen gebruik en voorzichtig reinigen tijdens het schrobben. Uitstekend geschikt voor kwetsbare vloeroppervlakken. Polyester neemt geen water op en verdient daarom de voorkeur boven nylon bij natte toepassingen.

PolyPro-borstel (cilindrisch) – Polypropyleen haren voor zwaar schrobwerk maken agressiever schoon en kunnen beter samengeklonterd vuil, afval en zand opvegen terwijl ze buitengewoon goed schrobben.

Polypropyleen borstel (cilindrisch en schijfvormig)* – Polypropyleen haren voor algemeen gebruik vegen licht samengeklonterd vuil op zonder daarbij vloeren met een glimmende laklaag te beschadigen.

Super AB borstel (cilindrisch en schijfvormig)* – Van schuurmiddel voorziene nylonvezels om vlekken en aangekoekt vuil te verwijderen. Agressieve werking op alle soorten oppervlakken. Uitstekend geschikt voor het verwijderen van geconcentreerd vuil, vet of bandafdrukken.

** Deze borstel is ook verkrijgbaar voor de zijborstel.*

Schuurzool (bruin) – Voor het schuren van de vloerafwerking en de vloer voor te bereiden om gelakt te worden.

Schrobzool (blauw) – Voor middelmatig tot zwaar schrobwerk. Verwijdert vuil, gemorste vloeistoffen en schuursporen.

Polijstzool (rood) – Voor licht schrobwerk zonder de afwerking van de vloer te verwijderen.

Polijstzool (wit) – Voor het onderhoud van hoogglans of gepolijste vloeren.

Schuurzool voor zwaar werk (zwart) – Voor agressief schuren van zware lakken / afdichtmiddelen, of zeer zwaar schrobwerk. *Deze zool kan alleen worden gebruikt in combinatie met de aangrijp-zoolaandrijver, niet met de harige zoolaandrijver.*

Oppervlakvoorbereidingszool (bordeauxrood) – Voor zeer intensief schuren van de vloerafwerking zonder chemicaliën en het voorbereiden van de vloer om opnieuw gebeitst te worden

Aangrijp-zoolaandrijver – De aangrijp-achterzijde zorgt ervoor dat zolen volledig kunnen worden gebruikt, en houdt de zolen op hun plaats zonder dat deze worden doorboord. Het veerbelaste centreerapparaat is voor alle zolen van Tennant geschikt en zorgt ervoor dat zolen snel en eenvoudig vervangen kunnen worden.

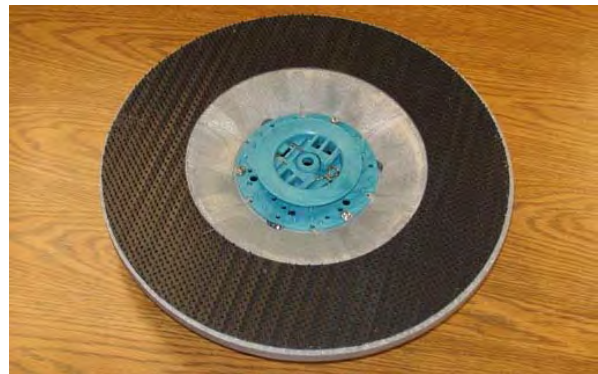

Harige-zoolaandrijver – De standaard zoolaandrijver heeft korte haren aan de achterkant om de zool op zijn plaats te houden. Deze aandrijver is geschikt voor alle zolen van Tennant met uitzondering van de zwarte zool voor zwaar werk.

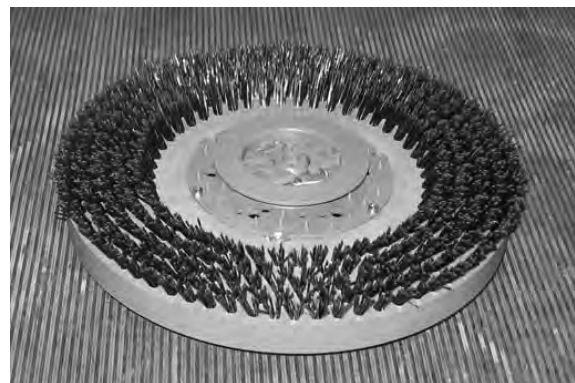

TIJDENS HET GEBRUIK

Raap grote stukken vuil van de vloer alvorens u gaat schrobben. Verwijder stukken touw, draad, grote stukken hout en ander vuil dat zich rond de borstels kan wikkelen of in de borstels kan komen vast te zitten.

Maak zo recht mogelijke banen. Vermijd botsingen met deurposten en schuur niet met de machine langs muren. Laat de schrobbanen elkaar enkele centimeters overlappen.

Geef geen ruk aan het stuur als de machine in beweging is. De machine reageert direct op iedere beweging van het stuur. Vermijd het maken van plotselinge, scherpe bochten, tenzij het een noodgeval betreft.

Tijdens het schrobben kunt u de snelheid van de machine, de druk van de schrobborstel en de vloeistoftoevoer aanpassen. Voor het beste resultaat houdt u de borsteldruk en de vloeistoftoevoer zo laag mogelijk.

Als u merkt dat de machine niet goed schoonmaakt, stopt u met schoonmaken en leest u het onderdeel *PROBLEMEN MET DE MACHINE OPLOSSEN* in deze handleiding.

Voer na ieder gebruik de procedures voor dagelijks onderhoud uit (zie *ONDERHOUD VAN DE MACHINE* in deze handleiding).

Rijd langzaam als u op een helling werkt. Minder vaart door het rempedaal in te trappen als u een helling afrijdt. Schrob helling op met de machine, niet helling af.

VOOR DE VEILIGHEID: Rijd langzaam met de machine op hellingen en gladde oppervlakken.

Gebruik de machine niet op plaatsen waar de omgevingstemperatuur hoger is dan 43 °C (110 °F). Gebruik de schrobfuncties niet op plaatsen waar de omgevingstemperatuur onder het vriespunt (0 °C [32 °F]) ligt.

CONTROLELIJST VÓÓR GEBRUIK

Voordat u met de machine gaat werken, voert u de volgende stappen uit:

- Inspecteer de machine op eventuele vloeistoflekkage.
- Controleer de verlichting van de machine.
- Controleer de linker zijwisser op beschadigingen en slijtage.
- Controleer de hoofdborstels op beschadigingen en slijtage. Controleer of er geen draad, touw of koord om de hoofdborstels is gewikkeld. Verwijder dit zo nodig.
- Machines die zijn uitgerust met cilindrische borstels: Zorg dat de vuilvergaarlade leeg en schoon is.
- Machines die zijn uitgerust met de optionele zijborstel: Controleer of er geen draad, touw of koord om de schrobborstel is gewikkeld.
- Machines die zijn uitgerust met de optionele zijborstel: Controleer de wisser op slijtage en schade.
- Controleer de achterwissers op slijtage en schade.
- Controleer de afdichtingen van het vuilwatertankdeksel op slijtage en schade.
- Controleer of het inlaatfilter van de vacuümventilator schoon is.
- Controleer de rechter zijwisser op beschadigingen en slijtage.
- ec-H2O*-Schrobben: Controleer of er geen gewoon schoonmaakmiddel / onderhoudsmiddel meer in de schoonwatertank zit. Spoel zo nodig de tank schoon.
- ec-H2O*-Schrobben: Controleer of de schoonwatertank is gevuld met **helder, koud water**.
- Inspecteer de claxon, koplampen, achterlichten en zwaailichten en het achteruitrijalarm (indien aanwezig).
- Controleer of de remmen en het stuur naar behoren functioneren.
- Controleer de banden op beschadigingen.
- Kijk op het onderhoudsschema of de machine toe is aan een onderhoudsbeurt.

DE MACHINE STARTEN

VOOR UW VEILIGHEID: Zet de stoel in de juiste stand en maak de veiligheidsriem (indien aanwezig) vast voordat u de machine start.

1. Neem plaats op de bestuurdersstoel.
2. Draai de *contactsleutel* helemaal voorbij de Aan-stand en laat de sleutel los. De sleutel draait automatisch terug naar de Aan-stand.



3. Zet de lampen aan (indien deze erop zitten).
4. Zet de *schakelaar rijrichting* in de stand voor de richting waarin u wilt rijden.
5. Druk het *rijpedaal* in om de machine te laten rijden.

OPMERKING: De machine gaat pas rijden nadat de bestuurder op de bestuurdersstoel heeft plaatsgenomen.

SCHOONWATERTANK VULLEN**ec-H2O-SCHROBBEN (ec-H2O-MODUS)**

VOOR UW VEILIGHEID: Parkeer de machine op een vlakke ondergrond, zet de motor af en trek de sleutel uit het contact voordat u de machine achterlaat of er onderhoud aan verricht.

1. Verwijder de dop van de schoonwatertank.

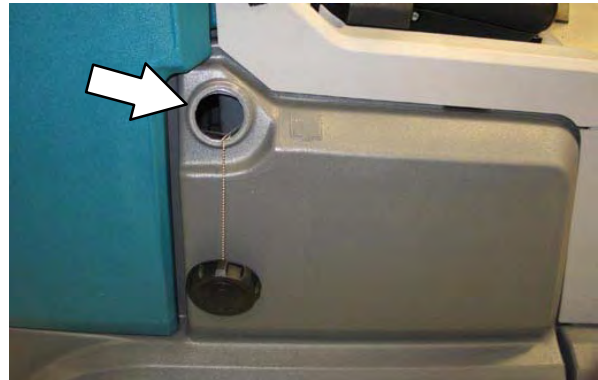

2. Vul de schoonwatertank uitsluitend met KOUD WATER (minder dan 21 °C / 70 °F). Gebruik **GEEN WARM** water of gewone vloerreinigingsmiddelen, aangezien deze een storing kunnen veroorzaken in het ec-H2O-systeem. Vul de schoonwatertank met water tot ongeveer 50 mm (2 in.) onder de dop.

⚠ WAARSCHUWING: Ontvlambare stoffen kunnen een explosie of brand veroorzaken. Doe geen ontvlambare stoffen in de tank(s).

OPMERKING: Schakel het ec-H2O-systeem nooit in wanneer de schoonwatertank gewone reinigingsmiddelen bevat. Voordat u het ec-H2O-systeem gaat gebruiken, dient u de schoonwatertank te legen en schoon te spoelen. Vul de tank vervolgens met schoon, koud water. Gewone reinigingsmiddelen kunnen een storing veroorzaken in het ec-H2O-systeem.

3. Plaats de dop weer op de schoonwatertank.

MODUS CONVENTIONEEL SCHROBBEN

VOOR DE VEILIGHEID: Parkeer de machine op een vlakke ondergrond, zet de motor af en trek de sleutel uit het contact voordat u de machine achterlaat of er onderhoud aan verricht.

1. Open het deksel van de schoonwatertank.

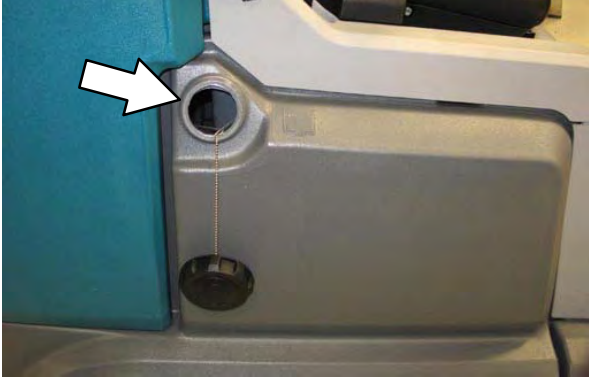

2. Vul de schoonwatertank gedeeltelijk met water (niet meer dan 60 °C). Giet de vereiste hoeveelheid reinigingsvloeistof in de tank. Vul de schoonwatertank met water tot ongeveer 50 mm (2 in.) onder de dop.

WAARSCHUWING: Ontvlambare stoffen kunnen een explosie of brand veroorzaken. Doe geen ontvlambare stoffen in de tank(s).

LET OP: Gebruik bij conventioneel schrobben alleen aanbevolen reinigingsmiddelen. Als de machine beschadigd raakt door gebruik van onjuiste reinigingsmiddelen, vervalt de garantie.

OPMERKING: Als er bovenmatige schuimvorming optreedt, kunt u een aanbevolen anti-schuimmiddel in de vuilwatertank gieten. Neem voor specifieke aanbevelingen contact op met een Tennant-vertegenwoordiger.

3. Sluit het tankdeksel.

ec-H₂O-KNOP (OPTIONEEL)

Met de *ec-H₂O*-knop kunt u het *ec-H₂O*-systeem starten nadat u de *knop 1-STAP* hebt ingedrukt. Het lampje tussen het logo *ec-H₂O* en de *ec-H₂O*-knop gaat aan. Als de machine wordt in- of uitgeschakeld, wordt automatisch de laatst gebruikte instelling gekozen.

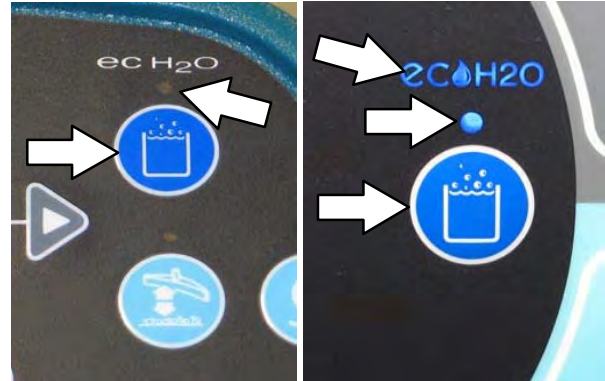

T12

T12XP

BORSTELDRUK INSTELLEN

Onder normale schoonmaakomstandigheden dient de borsteldruk in de laagste stand te staan. Bij extreem zware vervuiling kunt u de borsteldruk in de hoogste stand zetten. De snelheid waarmee de machine rijdt, en de toestand van de vloer zijn van invloed op de schoonmaakprestatie. Als de borstels zijn versleten, moet u mogelijk een hogere borsteldruk toepassen. Als de machine wordt in- of uitgeschakeld, wordt automatisch de laatst gebruikte instelling gekozen.

Alleen bij de T12: Activeer de *knop 1-STEP* en druk dan op de *knop Meer borsteldruk (+)* of de *knop Minder borsteldruk (-)* om de borsteldruk in te stellen.

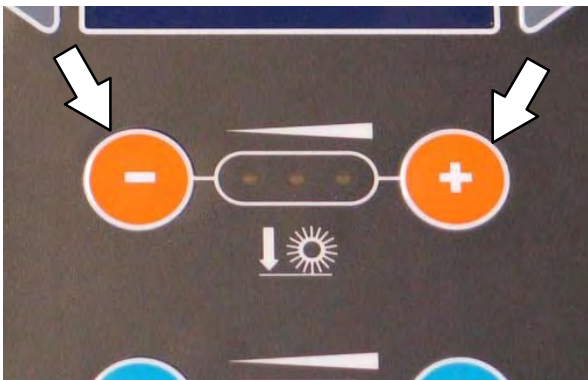

T12

Alleen bij de T12XP: Om de borsteldruk te verhogen of te verlagen drukt u met de ingeschakelde *knop 1-STEP* op de *knop Borsteldruk*.



T12XP

VLOEISTOFTOEVOER INSTELLEN

Om de vloeistoftoevoer in te stellen, drukt u met ingeschakelde *knop 1-STEP* op de *knop Meer vloeistof (+)* of op de *knop Minder vloeistof (-)*. De snelheid waarmee de machine rijdt, en de toestand van de vloer zijn van invloed op de schrobprestaties. Onder normale omstandigheden dient het niveau van de vloeistoftoevoer in de laagste stand te staan (het linker lampje). Bij extreem zware vervuiling kan de vloeistoftoevoer op een hogere stand worden ingesteld (het middelste of rechter lampje). Wanneer de machine wordt in- of uitgeschakeld, wordt automatisch de laatst gebruikte instelling toegepast. De lampjes van de vloeistoftoevoer geven de huidige instelling voor de vloeistoftoevoer aan.

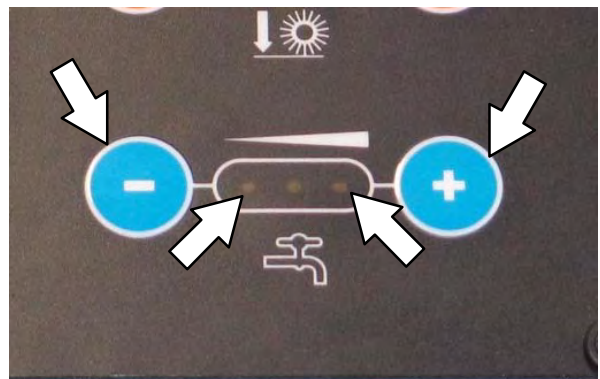

T12



T12XP

SCHROBBEN

VOOR DE VEILIGHEID: Gebruik de machine niet voordat u deze handleiding hebt gelezen en begrepen.

1. Zet de machine aan.
2. Druk op de knop 1-STEP. Het lampje bij de knop gaat branden. Alle vooraf ingestelde schrobfuncties treden automatisch in werking.

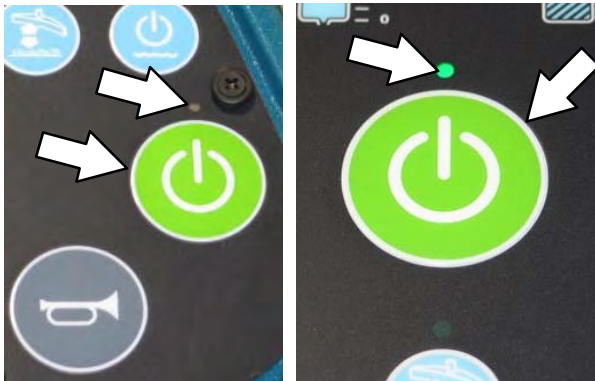

T12

T12XP

3. Druk op de ec-H2O-knop als met het optionele ec-H2O-systeem wordt geschrobd. Het indicatielampje gaat branden.



T12

T12XP

4. Pas zo nodig de instelling van de borsteldruk en de vloeistoftoevoer aan.

5. Zet de rijrichtingschakelaar in de juiste stand (voorwaarts of achteruit).
6. Druk het rijpedaal in om te beginnen met schrobben.

OPMERKING: Zet het ec-H2O-systeem NIET aan tijdens conventioneel schrobben. Gewone reinigingsmiddelen kunnen een storing veroorzaken in het ec-H2O-systeem. Voordat u het ec-H2O-systeem gaat gebruiken, dient u de schoonwatertank te legen en schoon te spoelen. Vul de tank vervolgens met schoon, koud water.



WAARSCHUWING: Ontvlambare stoffen of reactieve metalen kunnen een explosie of brand veroorzaken. Veeg deze stoffen niet op.

VOOR DE VEILIGHEID: Rijd langzaam met de machine op hellingen en gladde oppervlakken.

OPMERKING: Als de machine achteruit rijdt, gaat de wisser automatisch omhoog. Zo wordt schade aan de wisser voorkomen.

ec-H2O-Model: Als er een alarmsignaal klinkt en het waarschuwings- / storingslampje begint te knipperen, moet de ec-H2O-module worden gespoeld voordat er verder kan worden geschrobd in de ec-H2O-modus (Zie SPOELPROCEDURE VOOR DE ec-H2O-MODULE).

OPMERKING: Als het alarmsignaal klinkt, drukt u op de knop Schrobmodus om het ec-H2O-systeem uit te schakelen. U kunt nu doorgaan met conventioneel schrobben of het ec-H2O-systeem spoelen.

CODES VAN HET LAMPJE VAN HET ec-H2O-SYSTEEM	SITUATIE
Lampje brandt blauw	Systeem functioneert normaal
Waarschuwings- / storingslampje knippert rood	ec-H2O-module moet worden gespoeld
Waarschuwings- / storingslampje brandt rood	Neem contact op met het Servicecenter

7. Laat het rijpedaal los en druk het rempedaal in om de machine te stoppen.
8. Druk op de knop 1-STEP om te stoppen met schrobben. Het lampje naast de knop gaat uit en na een korte vertraging stoppen de schrobfuncties.

DUBBEL SCHROBBEN

Gebruik de methode dubbel schrobben om zwaar vervuilde oppervlakken te reinigen.

U kunt zowel met het *ec-H₂O-SCHROBSYSTEEM* (optioneel) als met *CONVENTIONELE SCHROBMETHODEN* werken.

Om de zijwissers omhoog te brengen voor dubbel schrobben, haalt u de trekpenen uit hun opberglocatie. Breng beide zijwissereenheden handmatig omhoog. Steek vervolgens de penen in de uitsparingen in de beugels van de zijwisser.



Druk op de knop *1-STEP* en vervolgens op de knop *Vacuümventilator / wisser*. Het lampje boven de knop *Vacuümventilator / wisser* dooft, de wisser gaat omhoog en de vacuümventilator wordt uitgeschakeld. Schrob het zeer vuile oppervlak. Laat het reinigingsmiddel 5-15 minuten op het oppervlak inwerken.

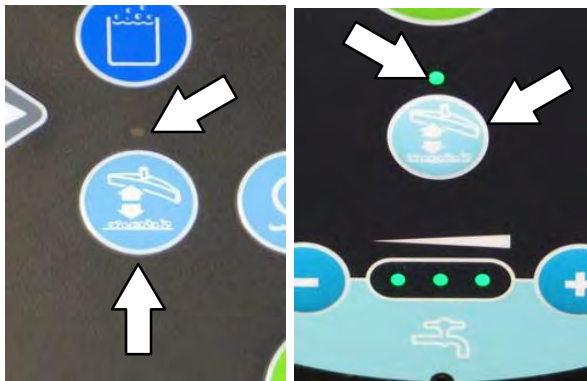

T12

T12XP

VOOR DE VEILIGHEID: Rijd langzaam met de machine op hellingen en gladde oppervlakken.

Voordat u de vloer voor de tweede keer schrobt, brengt u de zijwissers naar beneden en drukt u op de knop *Vacuümventilator / wisser* om de achterwisser naar beneden te brengen en de vacuümventilator in te schakelen. Het lampje boven de knop gaat branden. Schrob de vloer nu voor de tweede keer, waarbij u de reinigingsoplossing opzuigt.



WAARSCHUWING: Ontvlambare stoffen of reactieve metalen kunnen een explosie of brand veroorzaken. Veeg deze stoffen niet op.

OPMERKING: Om de vloeistoftoevoer af te sluiten als een deel voor de tweede maal wordt geschrobd drukt u op de knop *Vloeistof aan / Vloeistof uit*. En druk nogmaals op de knop *Vloeistof aan / Vloeistof uit* om de vloeistoftoevoer weer op te starten.



T12

T12XP

OPMERKING: Dubbel schrobben wordt niet aanbevolen op plaatsen waar de reinigingsvloeistof onder rekken kan stromen of producten kan beschadigen.

MODUS WATER OPZUIGEN (SCHROBBEN UITGESCHAKELD)

U kunt de machine gebruiken om water of niet-ontvlambare vloeistoffen op te zuigen.

Voordat u water of niet-ontvlambare vloeistoffen opzuigt, moet u controleren of de knop 1-STEP niet is ingeschakeld. Het lampje boven de knop moet niet branden.

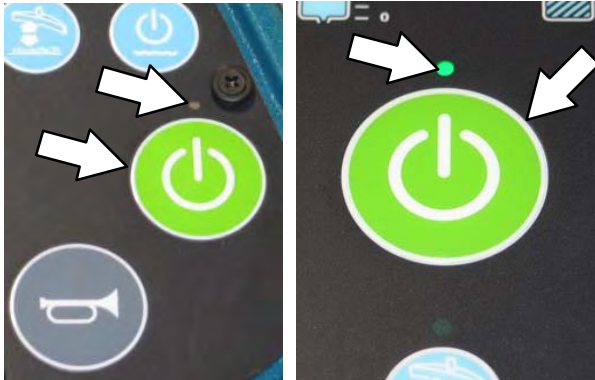

T12

T12XP



WAARSCHUWING: Ontvlambare stoffen of reactieve metalen kunnen een explosie of brand veroorzaken. Veeg deze stoffen niet op.

Druk op de knop *Vacuümventilator / wisser*. Het lampje boven de knop gaat aan, de wisser komt omlaag en de vacuümventilator begint te werken. Zuig het water of de niet-ontvlambare vloeistof op.

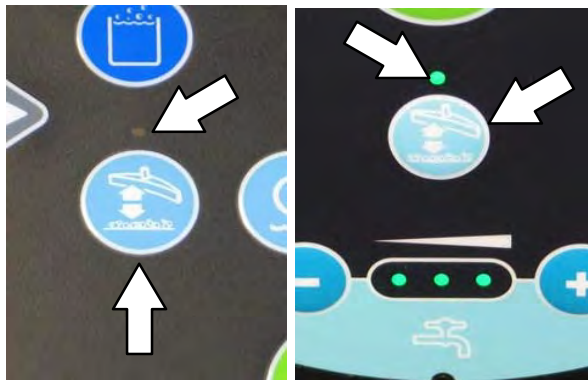

T12

T12XP

STOPPEN MET SCHROBBEN

1. Om te stoppen met schrobben, drukt u, terwijl de machine nog rijdt, op de knop 1-STEP. De vloerwisser blijft korte tijd in gedaalde stand staan om het water in de schrobkop op te nemen en gaat dan weer omhoog.

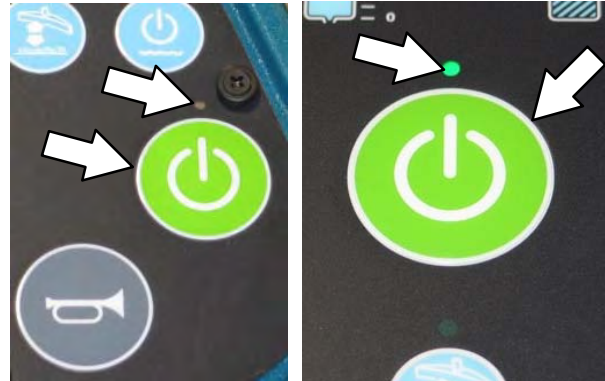

T12

T12XP

2. Laat het *rijpedaal* los en druk het *rempedaal* in om de machine te stoppen.

VUILWATERTANK LEGEN EN REINIGEN

Leeg en reinig de vuilwatertank dagelijks of telkens wanneer de foutcode "Vuilwatertank vol" op het LCD-scherm wordt weergegeven.

Maak de buitenkant van de tank schoon met vinylreinigingsmiddel.

1. Rijd de machine naar een afvoerputje.

VOOR DE VEILIGHEID: Parkeer de machine op een vlakke ondergrond, zet de motor af en trek de sleutel uit het contact voordat u de machine achterlaat of er onderhoud aan verricht.

2. Neem de aftapslang van de vuilwatertank van de tank.



3. Houd de aftapslang in de buurt van het afvoerputje, draai het mondstuk open en leg het uiteinde van de slang naast het afvoerputje.

OPMERKING: Zorg ervoor dat het mondstuk in een veilige richting wijst voordat u het opendraait.



4. Draai het mondstuk zo nodig in een andere stand om de vloeistoftoevoer te reguleren.

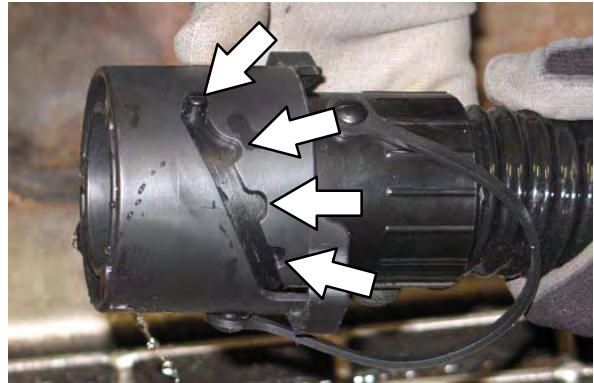

5. Open het deksel van de vuilwatertank en spoel de tank schoon met schoon water. Spoel de sensor boven in de tank schoon.

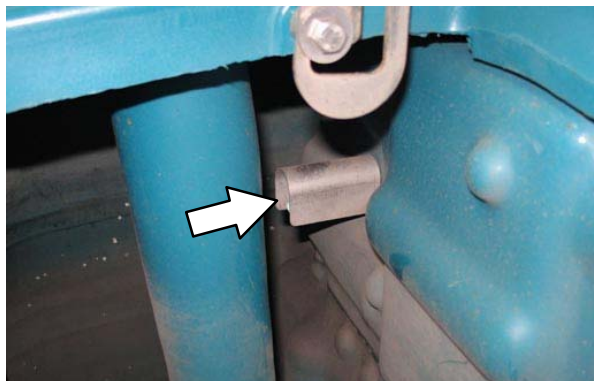

BEDIENING

- Om lekken te voorkomen, reinigt u het uiteinde van het mondstuk en de binnenzijde van het aankoppelstuk van de aftapslang.



OPMERKING: Reinig de tanks **NIET** met stoom. Door overmatige hitte kunnen de tanks en andere onderdelen beschadigd raken.

- Draai het aankoppelstuk dicht en breng de aftapslang weer aan op de vuilwatertank.



- Controleer dagelijks het inlaatfilter van de vacuümventilator. Als het inlaatfilter vuil is, reinigt u het met een vochtige doek of spuit u het schoon met een slang. Laat het filter helemaal opdrogen alvorens het terug te plaatsen in de machine.



- Haal het rooster van het afzuigsysteem uit de vuilwatertank en maak het rooster schoon.



- Verwijder de vuilvergaarbak uit de vuilwatertank en spoel alle resten van de vuilvergaarbak af.



- Sluit het deksel van de vuilwatertank.

- Cilindrische schrobkop: Neem de vuilvergaarbak uit en reinig deze. Plaats de schone vuilvergaarbak terug in de schrobkop.



OPMERKING: Om de vuilvergaarbak te kunnen verwijderen, dient u de schrobkop ongeveer 25 mm (1 in.) te laten zakken.

OPMERKING: U kunt de vuilvergaarbak uitsluitend via de rechterzijde van de machine uitnemen.

SCHOONWATERTANK LEGEN EN SCHOONMAKEN

Maak de buitenkant van de tank schoon met vinylreinigingsmiddel.

1. Rijd de machine naar een afvoerputje.

VOOR DE VEILIGHEID: Parkeer de machine op een vlakke ondergrond, zet de motor af en trek de sleutel uit het contact voordat u de machine achterlaat of er onderhoud aan verricht.

2. Neem de aftapslang van de schoonwatertank van de tank.



3. Houd de aftapslang in de buurt van het afvoerputje, draai het mondstuk open en leg het uiteinde van de slang naast het afvoerputje.

OPMERKING: Zorg ervoor dat het mondstuk in een veilige richting wijst voordat u het opendraait.



4. Draai het mondstuk zo nodig in een andere stand om de vloeistoftoevoer te reguleren.

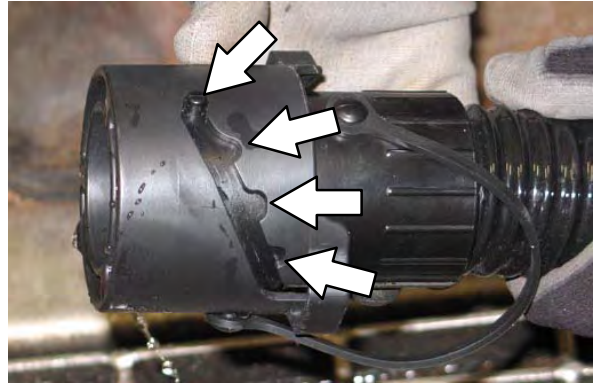

5. Verwijder de dop van de schoonwatertank en spoel de tank schoon met schoon water.

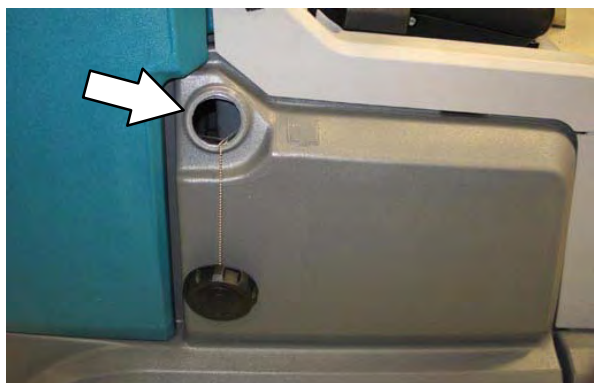

OPMERKING: Reinig de tanks **NIET** met stoom. Door overmatige hitte kunnen de tanks en andere onderdelen beschadigd raken.

6. Om lekken te voorkomen, reinigt u het uiteinde van het mondstuk en de binnenzijde van het aankoppelstuk van de aftapslang.



BEDIENING

7. Draai het aankoppelstuk dicht en breng de aftapslang weer aan op de vuilwatertank.



8. Als de oplossing tank filter verstopt raakt, verwijder de afvoerslang om toegang te krijgen en het reinigen van de filter.

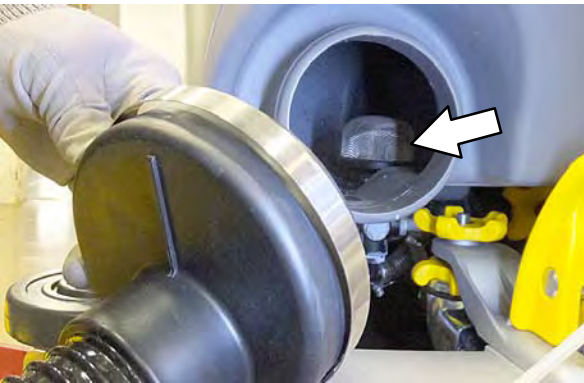

DE MACHINE UITZETTEN

1. Neem uw voet van het *rijpedaal*.
2. Druk op de *knop 1-Step* om te stoppen met schrobben.
3. Druk het *rempedaal* in om de machine te stoppen
4. Draai de *contactsleutel* in de Uit-stand.

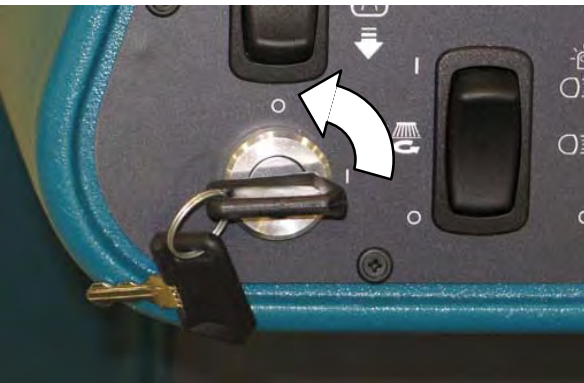

STORINGSLAMPJE(S)

Er zitten twee visuele indicatoren op de machine: een rood lampje en een LCD (liquid crystal display).

Als zich een storing voordoet, knippert het rode lampje voortdurend.

De LCD geeft een storingscode aan. Als zich meerdere storingen tegelijkertijd voordoen, worden de storingscodes om en om aangegeven.

Alle visuele storingsmeldingen gaan vergezeld van een geluidssignaal, zodat de bestuurder weet dat zich een storing heeft voorgedaan.

Zet de machine uit en neem de oorzaak van de storing weg om het storingslampje te resetten. Het storingslampje wordt gereset wanneer de machine wordt herstart.

Zie de lijst hieronder voor de oorza(a)k(en) van een storing en de bijbehorende oplossingen.

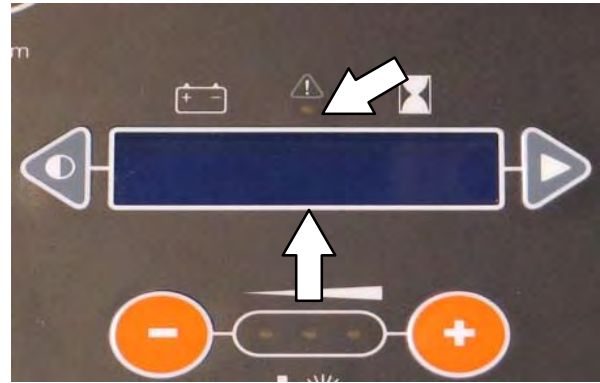

T12

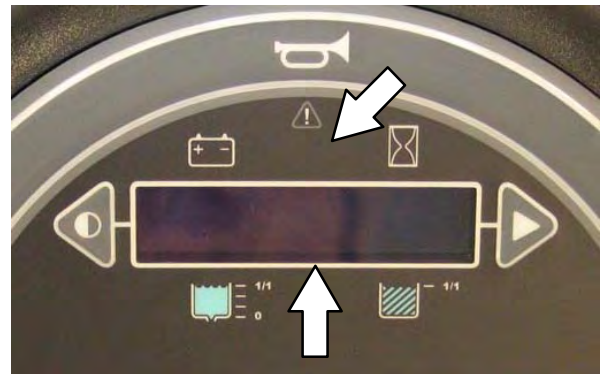

T12XP

Storingscode (Weergegeven op LCD)	Oorza(a)k(en)	Oplossing
F1: Rcv Tank Full	Vuilwatertank is vol.	Leeg de vuilwatertank
F2: Rcv Tank Full	Schoonwatertank is leeg.	Vul de schoonwatertank.
F3: Vac # Flt #	Motor(en) vacuümventilator werkt / werken niet.	Schakel de machine uit en weer in. Als de storingscode opnieuw wordt weergegeven, gebruikt u de machine niet meer en neemt u contact op met de onderhoudsdienst van Tennant.
F4: Batt Very Low	Batterij bijna leeg	Laad de batterij op.
F5: Propel Error	Fout in de rijcontroller.	Schakel de machine uit en weer in.
F6: Left Br Flt #	Linker borstel werkt niet.	Als de storingscode opnieuw wordt weergegeven, gebruikt u de machine niet meer en neemt u contact op met de onderhoudsdienst van Tennant.
F6: Frnt Br Flt#	Voorborstel werkt niet.	
F7: Rght Br Flt#	Rechter borstel werkt niet.	
F7: Rear Br Flt#	Achterborstel werkt niet.	
F8: Hi B3 Current	Zijborstel werkt niet.	
F9: Pickup Error	Zuiger werkt niet.	
F10: Scrub Error	Schrobkop werkt niet	
F12: Check Brushes	Borstels werken niet.	
F14: ec-H2O Error	ec-H2O-systeem werkt niet.	

WAARSCHUWINGSCODES

Waarschuwingcodes worden doorgaans gegenereerd als de bestuurder niet-beschikbare functies probeert in te schakelen. Waarschuwingcodes worden weergegeven op de LCD (liquid crystal display).

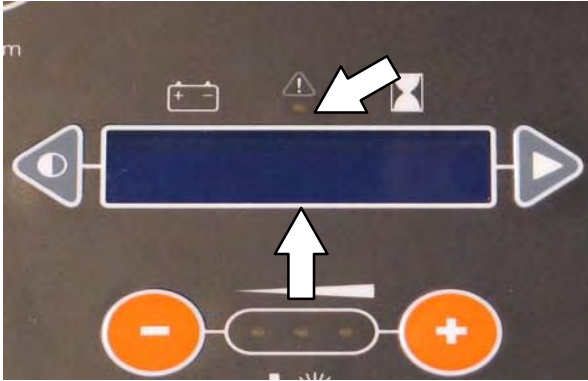

T12

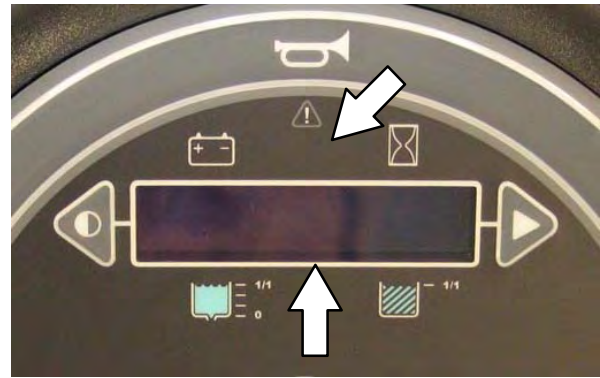

T12XP

Zie de lijst hieronder voor de oorza(a)k(en) van een waarschuwing.

Waarschuwingcode (Weergegeven op LCD)	Oorza(a)k(en)	Oplossing
W1: Batt. Laag	Batterij bijna leeg	Laad de batterij op.
W2: Sqge Stall	Achterwisser gaat niet naar beneden	Controleer wisser / wissermotor op beschadigingen of obstructies.
W3: Side Stall	Zijborstel komt niet omlaag.	Controleer zijwissermotor op obstructies.
W4: Unavailable	Optionele Schoonwatermodus is niet ingeschakeld.	Schoonwatermodus is niet beschikbaar.
W5: No Side Brush	Zijborstel is niet ingeschakeld.	Zijborstel is niet beschikbaar.
W6: Ec Offline	ec-H2O-systeem werkt niet.	Schakel de machine uit en weer in. Als de waarschuwingcode opnieuw wordt weergegeven, gebruikt u de machine niet meer en neemt u contact op met de onderhoudsdienst van Tennant.
W7: Not active	Knop is niet actief.	Knop is niet beschikbaar voor gebruik.
W8: No Vac. Amp	Vacuümventilator werkt niet.	Controleer de aansluiting op de kabelboom. Sluit de kabelboom weer aan als deze is losgeraakt.
W9: Open R/R Brush	Rechter borstel / achterborstel werkt niet.	Als de waarschuwingcode opnieuw wordt weergegeven, gebruikt u de machine niet meer en neemt u contact op met de onderhoudsdienst van Tennant.
W10: Open L/F Brush	Linker borstel / voorborstel werkt niet.	
W11: Open SD Brush	Zijborstel werkt niet.	
W12: Solution Off	Geen vloeistoftoevoer naar de schrobkop.	Druk op de <i>knop Vloeistof aan / Vloeistof uit</i> om de vloeistoftoevoer te starten.
W13: Side Offline	Zijborstel werkt niet.	Schakel de machine uit en weer in. Als de waarschuwingcode opnieuw wordt weergegeven, gebruikt u de machine niet meer en neemt u contact op met de onderhoudsdienst van Tennant.

OPTIES

SPROEISTUK (OPTIONEEL)

Met het sproeistuk kunt u de machine en de omgeving van de machine schoonmaken. De schoonwatertank voorziet in de watertoevoer voor het sproeistuk.

VOOR DE VEILIGHEID: Gebruik bij het onderhoud aan de machine geen hogedrukreiniger of waterslang in de buurt van elektrische onderdelen.

VOOR DE VEILIGHEID: Zet de machine op een vlakke ondergrond voor u deze achterlaat of onderhoudt.

1. Zet de machine aan.
2. Druk op de bovenkant van de *Sproeistuk-schakelaar* om het sproeistuk in te schakelen. Als het sproeistuk aan is, gaat het lampje op de schakelaar branden.



T12



T12XP

3. Trek het sproeistuk uit de achterzijde van de machine en voer de schoonmaakwerkzaamheden uit.

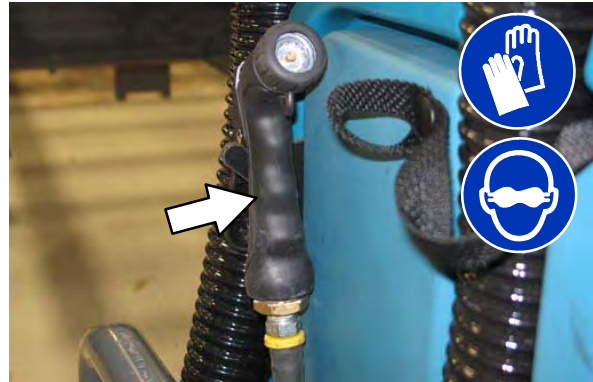

4. Wanneer u klaar bent met schoonmaken, trekt u voorzichtig aan de sproeislang, zodat deze in de machine terugloopt.

OPMERKING: Houd tijdens het teruglopen van de slang in de machine het sproeistuk vast en begeleid de slang. Als u het sproeistuk / de sproeislang loslaat, loopt de slang met grote snelheid terug in de machine. Hierdoor kunnen het sproeistuk en de machine beschadigd raken.

5. Bevestig het sproeistuk op de haak.

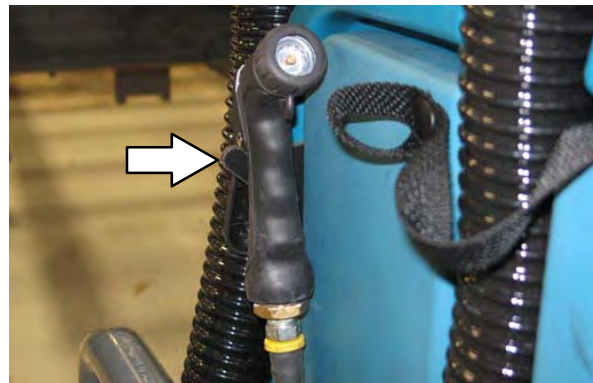

6. Druk op de onderkant van de *Sproeistuk-schakelaar* om de watertoevoer uit te schakelen. Als het sproeistuk wordt uitgeschakeld, dooft het lampje op de schakelaar.

OPMERKING: Zorg dat de schakelaar op het sproeistuk uit staat voordat het schrobben wordt voortgezet. De pomp van het sproeistuk kan schade oplopen als de schakelaar aan wordt gelaten tijdens het schrobben.

BEDIENING

HANDZUIGER (OPTIONEEL)

Gebruik de handzuiger om plaatsen te reinigen waar u met de machine niet bij kunt.

WAARSCHUWING: Ontvlambare stoffen of reactieve metalen kunnen een explosie of brand veroorzaken. Veeg deze stoffen niet op.

1. Maak het koord van de handzuiger los van de schoonwatertank.



2. Neem de handzuiger / zuigslang van de achterwisser.



3. Steek de koppeling voor de handzuiger in de fitting op de handzuiger.

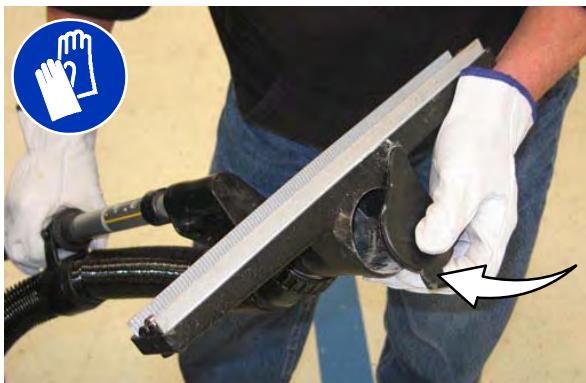

4. Draai het mondstuk in de zuigstand en breng het handvat op de gewenste lengte.



5. Zet de machine aan.

6. Druk op de knop *Vacuümventilator / wisser* om de vacuümventilator in te schakelen. De wisser gaat helemaal naar beneden.

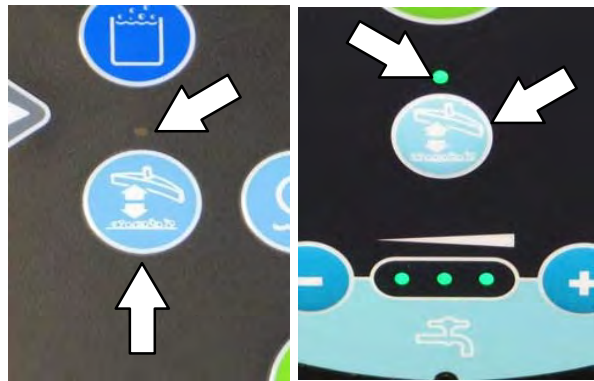

T12

T12XP

7. Zuig de vloer.



8. Als u klaar bent met zuigen, drukt u op de knop *Vacuümventilator / wisser* om de vacuümventilator uit te schakelen. De wisser gaat omhoog.
9. Zet de machine uit.
10. Trek de koppeling voor de handzuiger uit de fitting, plaats de zuigmond weer op de opbergpositie en kort het handvat in tot de opberg lengte.

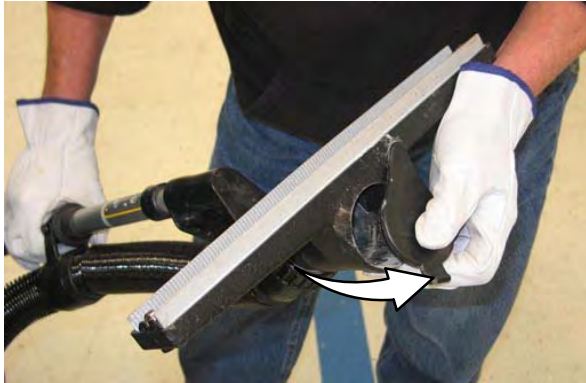

11. Monteer de handzuiger / zuigslang weer op de achterwisser.
12. Plaats de zuigslang in de hiervoor bedoelde uitsparing op de schoonwatertank.



13. Maak het koord van de handzuiger weer vast aan de schoonwatertank om de handzuiger / zuigslang op de machine te bevestigen.

ACHTERWISSERBESCHERMING (OPTIONEEL)

De achterwisserbescherming helpt voorkomen dat de achterwisser beschadigd raakt.



Verwijder de pen, laat de beschermingsstang zakken en stop de pen weer terug om de achterwisserbescherming in te schakelen.



BEDIENING

ZIJBORSTEL (OPTIONEEL)

De zijborstel veegt het vuil in de veegbaan van de hoofdborstels.



WAARSCHUWING: Ontvlambare stoffen of reactieve metalen kunnen een explosie of brand veroorzaken. Veeg deze stoffen niet op.

1. Zet de machine aan.
2. Druk op het bovenste gedeelte van de zijborstelschakelaar om het zijborstelsysteem in werking te stellen.

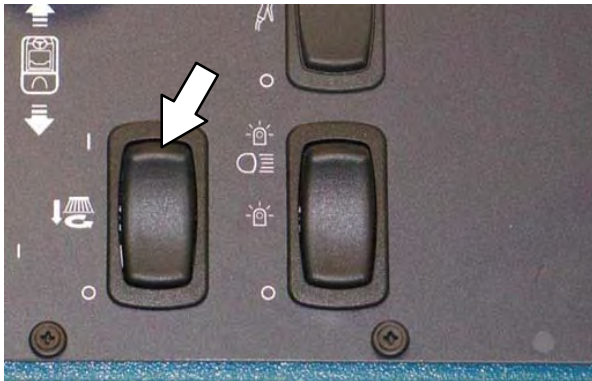

T12

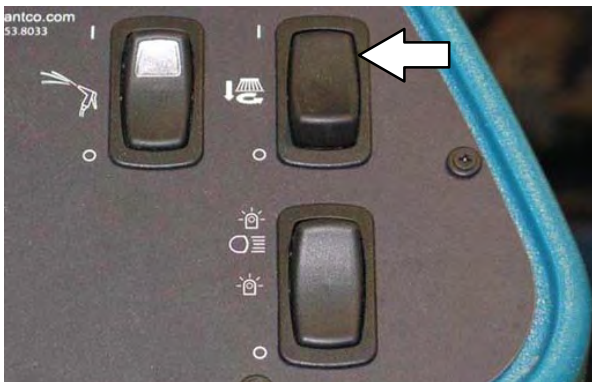

T12XP

3. Druk op de knop 1-Step. Het zijborstelsysteem daalt samen met de hoofdborstel.

OPMERKING: De knop 1-Step bestuurt het zijborstelsysteem als de zijborstelschakelaar zich in de Aan-stand (boven) bevindt.

4. Druk het rijpedaal in om te beginnen met schrobben.
5. Druk op het onderste gedeelte van de zijborstelschakelaar om de zijborstel uit te schakelen en omhoog te brengen.

VOLUME ACHTERUITIJ-ALARM AANPASSEN (OPTIONEEL)

VOOR VEILIGHEID: Volg bij gebruik van de machine de veiligheidsrichtlijnen van de locatie ten aanzien van achteruitrij-alarmen.

Het volume van het achteruitrij-alarm kan ingesteld worden op 85–102 dB(A). Verwijder het klepje van het achteruitrij-alarm en draai aan de volumeknop om het volume aan te passen.

Volume verhogen: Draai de knop rechtsom.

Volume verlagen: Draai de knop linksom.

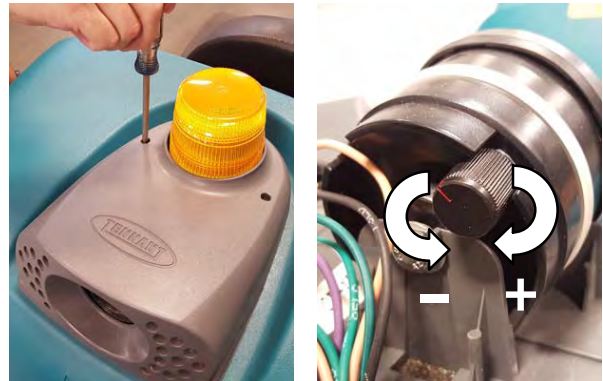

PROBLEMEN MET DE MACHINE OPLOSSEN

Probleem	Oorzaak	Oplossing
De machine werkt niet.	De noodstopknop is ingedrukt	Draai de knop rechtsom om deze opnieuw in te stellen
	Machinefout gedetecteerd	Zie STORINGSLAMPJES of WAARSCHUWINGSCODES
	De batterijen zijn leeg	Laad de batterij op
	Losse batterijkabel(s)	Maak de losse kabel(s) vast
	Defecte batterij(en)	Vervang de batterij(en)
	Contactslot is defect	Neem contact op met de onderhoudsdienst van Tennant
	Defect controlebord	Neem contact op met de onderhoudsdienst van Tennant
Waterspoor – slechte of geen wateropname	Versleten wisserbladen	Draai de wisserbladen om of vervang ze
	Wisser verkeerd afgesteld	Stel de wisser goed af
	Vloerwissereenheid is verstopt	Reinig de vloerwissereenheid
	Zuigslang zit los	Sluit de zuigslang op de juiste wijze aan
	Zuigslang verstopt	Spoel de zuigslang door
	Zuigslang is beschadigd	Vervang de zuigslang
	Inlaatfilter van vacuümventilator vuil	Reinig inlaatfilter
	Aangekoekt vuil op de wisser	Verwijder het vuil van de wisser
	Zuigslang naar wisser of vuilwatertank afgekoppeld of beschadigd	Maak de zuigslang vast of vervang deze
	Tankdeksel niet volledig gesloten	Controleer op obstructies
	Beschadigde afdichtingen op vuilwatertank	Vervang de afdichtingen
Vacuümventilator gaat niet aan	Vuilwatertank vol	Leeg de vuilwatertank
	Vuilwatertank gevuld met schuim	Leeg de vuilwatertank
		Gebruik minder of een ander reinigingsmiddel
		Gebruik een schuimonderdrukkend middel
Weinig of geen vloeistoftoevoer naar de vloer	Schoonwatertank leeg	Vul de schoonwatertank
	Vloeistoftoevoer staat uit	Zet de vloeistoftoevoer aan
	Vloeistoftoevoerleidingen verstopt	Spoel vloeistoftoevoerleidingen door
	Vloeistofsolenoid is verstopt of zit vast	Schoonmaken of vervangen
	Oplossing tank filter verstopt	Clean filter
De machine schrobt slecht	Aangekoekt vuil op de schrobborstels	Verwijder het vuil van de borstels
	Onjuist reinigingsmiddel of verkeerde borstels of zolen	Vraag uw Tennant-leverancier welke borstel is aan te bevelen
	Versleten schrobborstels of zolen	Vervang de schrobborstels of zolen
	Te hoge borsteldruk	Verminder de neerwaartse druk van de schrobborstels
	Ongelijkmatige borsteldruk	Stel de schrobkop recht af
	Vuilvergaarlade vol	Maak vuilvergaarlade leeg
	Borstelaandrijfriemen op cilindrische schrobkop gebroken	Vervang de riemen
	Batterij bijna leeg	Laad de batterijen op totdat de oplader automatisch uitschakelt

BEDIENING

Probleem	Oorzaak	Oplossing
Verminderde looptijd	De batterijen zijn niet volledig opgeladen	Laad de batterijen op totdat de oplader automatisch uitschakelt
	Defecte batterij(en)	Vervang de batterij(en)
	Batterijen moeten worden onderhouden	Zie DE BATTERIJEN ONDERHOUDEN
	Defecte batterijlader	Vernieuw de batterijlader
ec-H2O-model: Waarschuings- en storingslampje knippert rood	Bezinksel in de module	Spoel de module (zie SPOELPROCEDURE VOOR DE ec-H2O-MODULE)
ec-H2O-Model: Waarschuings- en storingslampje licht rood op	Module verstopt	Neem contact op met de onderhoudsdienst van Tennant
	Vloeistofpomp defect	Vervang de vloeistofpomp

ONDERHOUD

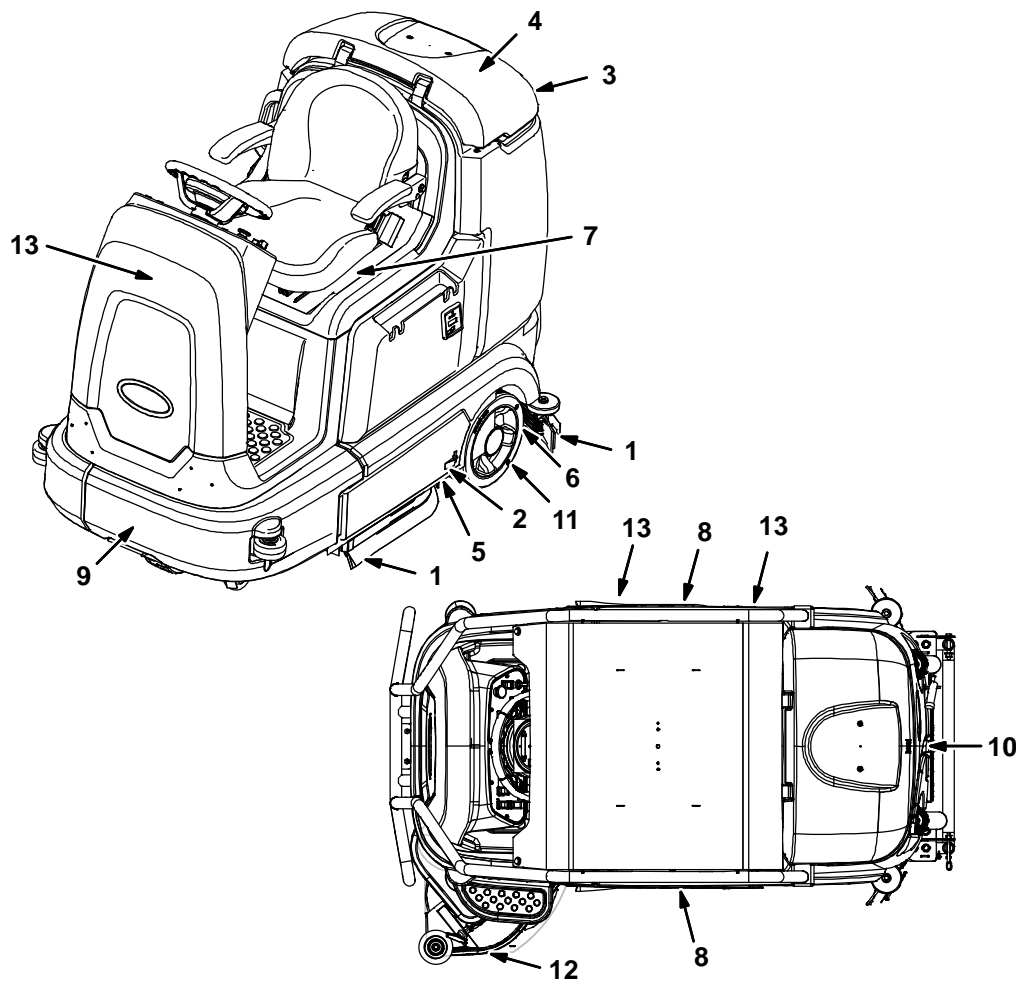

356389 356290

ONDERHOUDSSHEMA

In onderstaande tabel staat de *verantwoordelijke persoon* voor elke procedure vermeld.

O = Operator.

T = Opgeleid personeel.

Frequentie	Verantwoordelijke persoon	Nr.	Omschrijving	Procedure	Olie/vloeistof	Aantal plaatsen
Dagelijks	O	1	Zij- en achterwissers	Controleren op beschadigingen en slijtage	-	4
	O	2	Hoofdborstels	Controleren op beschadigingen, slijtage en aangekoekt vuil	-	2
	O	3	Vuilwatertank	Tank schoonmaken en afdichting deksel controleren	-	1
	O	4	Inlaatfilter van de vacuümventilator	Schoonmaken	-	1
	O	5	Uitsluitend cilindrische borstels: vuilvergaarlade	Schoonmaken	-	1
	O	12	Zijborstel (optioneel)	Controleren op beschadigingen, slijtage en aangekoekt vuil	-	1
	O	12	Wisser zijborstel (optioneel)	Controleren op beschadigingen en slijtage	-	1

ONDERHOUD

Frequentie	Verantwoordelijke persoon	Nr.	Omschrijving	Procedure	Olie/vloeistof	Aantal plaatsen
Wekelijks	T	7	Batterijcellen	Accuzuurniveau controleren	GW	12
50 uur	T	6	Zwenkwielen en scharnierpunten van de vloerwisser	Smeren	SPL	2
	T	1	Zij- en achterwissers	Buigingsgraad en afstelling controleren	-	4
	O	2	Hoofdborstels (cilindrisch)	Voor- en achterborstel verwisselen	-	2
	T	13	Afdichtflappen schrobkop (schijf)	Controleren of de afdichtflappen beschadigd of versleten zijn	-	2
100 uur	T	7	Batterijvulsysteem (optioneel)	Slangen en verbindingen op beschadiging en slijtage controleren	-	Meer-voudig
200 uur	T	7	Accupolen en kabels	Controleren en schoonmaken	-	12
	T	8	Aandrijfriemen cilindrische borstel	Controleren op beschadigingen en slijtage	-	2
	T	13	Stuurketting (uitsluitend T12XP)	Smeren, spanning controleren en controleren op beschadiging en slijtage.	GL	1
	T	9	Ketting van de stuurinrichting	Smeren, spanning controleren en controleren op beschadiging en slijtage.	GL	1
500 uur	T	10	Vacuümventilator motor(en)	Koolborstels controleren	-	1 (2)
	O	11	Banden	Controleren op beschadigingen en slijtage	-	3
1.000 uur	T	8	Motoren hoofdborstel	Motor borstels controleren (om de 100 uur controleren na eerste controle na 1000 uur)	-	2 (4)
	T	12	Zijborstelmotor	Motor borstels controleren (om de 100 uur controleren na eerste controle na 1000 uur)	-	1

SMEEROLIE/VLOEISTOF

GW Gedestilleerd water.

SPL Speciale smeerolie, Lubriplate EMB-smeervet (Tennant artikelnummer 01433-1)

GL SAE 90 gewicht tandwielsmeer

OPMERKING: In een erg stoffige omgeving moeten onderhoudsprocedures mogelijk vaker worden uitgevoerd.

GELE AANRAAKPUNTEN

Deze machine heeft gele aanraakpunten die eenvoudig te vinden zijn voor simpele service-onderdelen. Er is geen gereedschap nodig voor deze onderhoudswerkzaamheden.

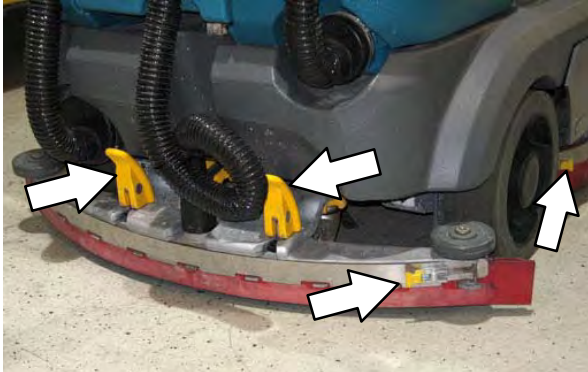
**SMERING**

VOOR DE VEILIGHEID: Parkeer de machine op een vlakke ondergrond, zet de motor af en trek de sleutel uit het contact voordat u de machine achterlaat of er onderhoud aan verricht.

STUURKETING (UITSLUITEND T12XP)

De stuurketting bevindt zich op de stuurkolom recht onder het bedieningspaneel. Controleer op beschadiging en slijtage en smeer de stuurketting om de 200 uur.

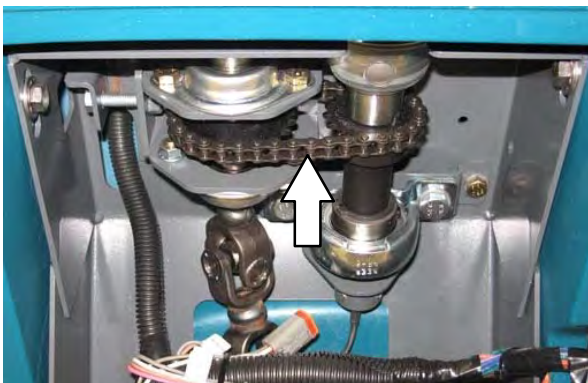
**KETTING VAN DE STUURINRICHTING**

De ketting van de stuurinrichting bevindt zich direct boven het voorwiel. Controleer op beschadiging en slijtage en smeer de stuurketting om de 200 uur.

**ZWENKWIELEN VAN DE ACHTERWISSER**

Scharnierpunten zwenkwieien achterwisser smeren aan ieder zwenkwiel na 50 uur.

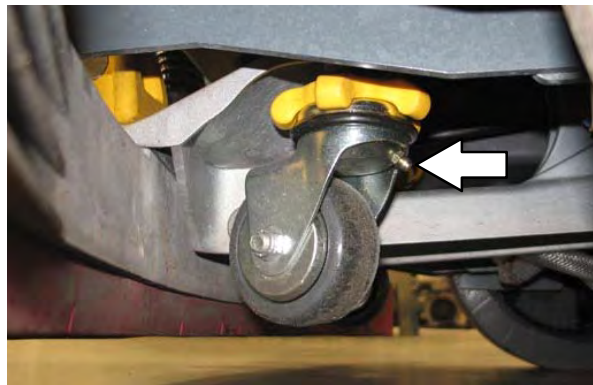

ACCU'S

VOOR DE VEILIGHEID: Parkeer de machine op een vlakke ondergrond, zet de motor af en trek de sleutel uit het contact voordat u de machine achterlaat of er onderhoud aan verricht.

De levensduur van de accu's wordt bepaald door de mate van onderhoud. U doet het langst met de accu's wanneer u de onderstaande punten in acht neemt:

- Laad de accu's niet vaker dan één keer per dag op, nadat de machine gedurende minimaal 15 minuten is gebruikt.
- Laat de accu's niet gedurende lange tijd ongebruikt terwijl ze gedeeltelijk zijn ontladen.
- Laad de accu's uitsluitend op in een ruimte met goede ventilatie, zodat vrijkomend gas wordt afgezogen. Laad de accu's op bij een omgevingstemperatuur van maximaal 27°C.
- Laat de oplader de accu's volledig opladen voordat u de machine weer gebruikt.
- Controleer het elektrolytpeil van natte accu's eens per week en zorg dat het peil correct blijft.

HET ELEKTROLYTPEIL CONTROLEREN

De natte loodzuuraccu's moeten regelmatig worden bijgevuld met water volgens de onderstaande beschrijving. Controleer het elektrolytpeil van de accu's wekelijks.

OPMERKING: Het elektrolytpeil hoeft niet gecontroleerd te worden als de machine is uitgerust met een accuwatersysteem.

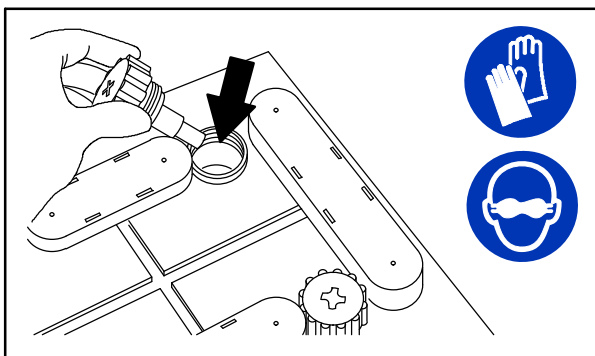

08247

VOOR DE VEILIGHEID: Houd tijdens onderhoudswerkzaamheden alle metalen voorwerpen uit de buurt van de accu's. Vermijd lichamelijk contact met accuzuur.

Het elektrolytpeil moet vóór het laden net boven de accuplatten staan. Voeg zo nodig gedestilleerd water toe. **VUL NIET TE VEEL BIJ.** Het elektrolyt zet tijdens het opladen uit en kan overstromen. Na het laden kunt u verder gedestilleerd water bijvullen tot het peil ongeveer 3 mm onder de peilglazen staat.

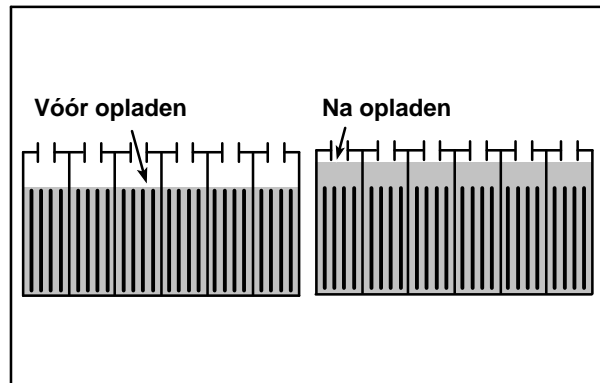

OPMERKING: Zorg ervoor dat de batterijdoppen tijdens het opladen op hun plaats zitten. Na het laden van de accu's kunt u een zwavelgeur waarnemen. Dit is normaal.

ONDERHOUDSVRIJE ACCU'S

Onderhoudsvrije accu's (dichte AGM-accu's) hoeven niet te worden bijgevuld met water. Reiniging en bepaalde andere routinematige onderhoudshandelingen blijven echter wel noodzakelijk.

AANSLUITINGEN CONTROLEREN/REINIGEN

Controleer telkens na 200 bedrijfsuren of de accukabels nog vastzitten; maak gelijk de bovenkant van de accu's en de polen en kabelklemmen schoon met een sterke oplossing van zuiveringszout en water. Vervang versleten of beschadigde draden. Verwijder de accudoppen niet tijdens het schoonmaken van de accu's.



**BATTERIJEN OPLADEN
(MET LOSSE OPLADER)**

BELANGRIJK: Voor het opladen moet u zorgen dat de oplader is ingesteld voor het juiste soort batterij.

1. Rijd de machine naar een vlak, droog oppervlak in een goed geventileerde ruimte.
2. Stop de machine en schakel de machine uit.

VOOR UW VEILIGHEID: Parkeer de machine op een vlakke ondergrond, zet de motor af en trek de sleutel uit het contact voordat u de machine achterlaat of er onderhoud aan verricht.

3. Klap de bestuurdersstoel omhoog en positioneer de stoelsteun.

OPMERKING: Zorg dat de batterijen vóór het opladen het juiste elektrolytpeil hebben. Zie HET ELEKTROLYTPEIL CONTROLEREN.

4. Steek de wisselstroomkabel van de oplader in een geschikt geaard stopcontact.
5. Steek de oplaadstekker in de aansluiting voor opladen met een losse oplader.

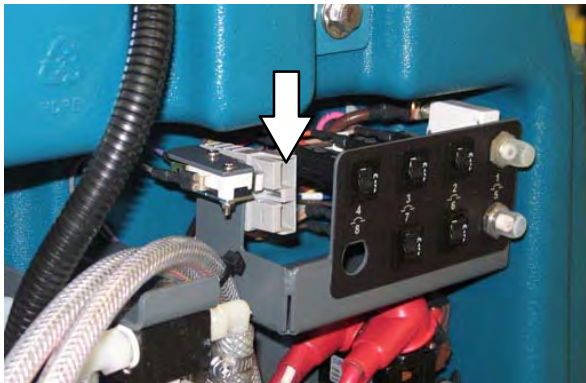

WAARSCHUWING: De batterijen geven waterstofgas af. Dit kan explosies of brand veroorzaken. Houd vonken en open vuur uit de buurt. Houd de afdekkingen tijdens het opladen open.

OPMERKING: Als de "FOUTCODE"-lampjes knipperen wanneer de batterijen zijn aangesloten op de oplader, raadpleegt u de handleiding van de batterijoplader voor meer informatie over de foutcodes.

6. De Tennant-oplader begint automatisch met opladen. Wanneer de batterijen volledig zijn opgeladen, schakelt de oplader automatisch uit.
7. Nadat de oplader is uitgeschakeld, haalt u het snoer uit de aansluiting voor opladen met een losse oplader op de machine.

LET OP: Ontkoppel de gelijkstroomkabel van de batterijlader niet van de machine wanneer de oplader aanstaat. Er kunnen anders vonken ontstaan. Als het opladen moet worden onderbroken, ontkoppelt u eerst de wisselstroomkabel.

8. Klap de bestuurdersstoel naar beneden.

BATTERIJVULSYSTEEM (OPTIONEEL)

Met het optionele batterijvulstelsysteem is het veilig en gemakkelijk om het elektrolytpeil op het juiste peil te houden.

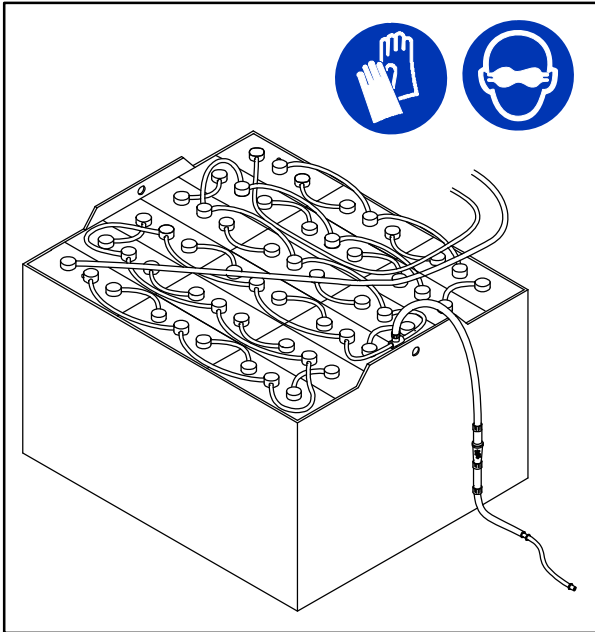

Controleer de slangen en aansluitingen van het batterijvulstelsysteem op beschadiging of slijtage om de 100 uur.

VOOR UW VEILIGHEID: Parkeer de machine op een vlakke ondergrond, zet de motor af en trek de sleutel uit het contact voordat u de machine achterlaat of er onderhoud aan verricht.

1. Klap de bestuurdersstoel omhoog en positioneer de stoelsteun.
2. Laad de batterijen volledig op vóór gebruik van het batterijvulstelsysteem. Vóór het opladen de batterijen niet bijvullen met water; het elektrolytpeil zet uit en kan tijdens het opladen overstromen. Zie **BATTERIJEN OPLADEN (MET LOSSE OPLADER)**.

3. Sluit het batterijvulstelsysteem aan op de watertoevoer.

OPMERKING: De kwaliteit van het water is belangrijk voor de levensduur van de batterij. Gebruik altijd water dat beantwoordt aan de specificaties van de batterijfabrikant.

4. Zorg dat er voldoende water in de toevoertank is om de batterijen volledig bij te vullen.
5. Verwijder het stofdeksel van de bijvulslang van de batterij en sluit de reguleerkraan aan.
6. Houd het rode indicatielampje in de gaten. Het indicatielampje houdt op met draaien als de batterijen vol zijn.
7. Ontkoppel het batterijvulstelsysteem van de watertoevoer.
8. Klap de bestuurdersstoel naar beneden.

STROOMONDERBREKERS

Stroomonderbrekers beveiligen de stroomcircuits tegen overbelasting; ze kunnen steeds opnieuw worden ingesteld. Als een circuit overbelast raakt, wordt de stroomtoevoer onderbroken. Hierna moet de stroomonderbreker met de hand weer opnieuw worden ingeschakeld. Druk op de instelknop nadat de stroomonderbreker is afgekoeld.

De stroomonderbrekers 1 tot en met 8 bevinden zich achter de bestuurdersstoel.

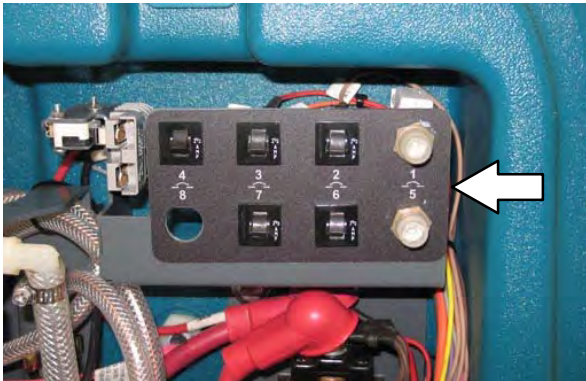

De stroomonderbrekers 9 tot en met 16 bevinden zich achter het toegangspaneel van de stuurbehuizing.

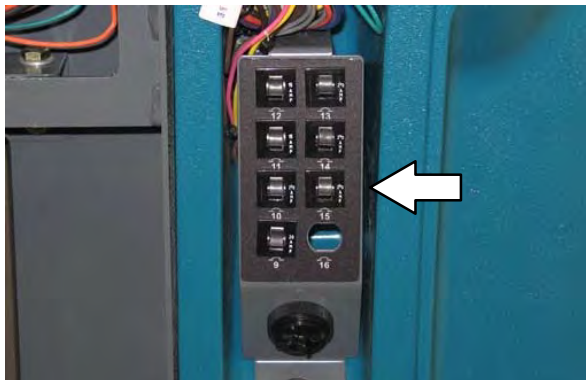

Stroomonderbreker 17 bevindt zich in de optionele verlichtingsset boven op de vuilwatertank.

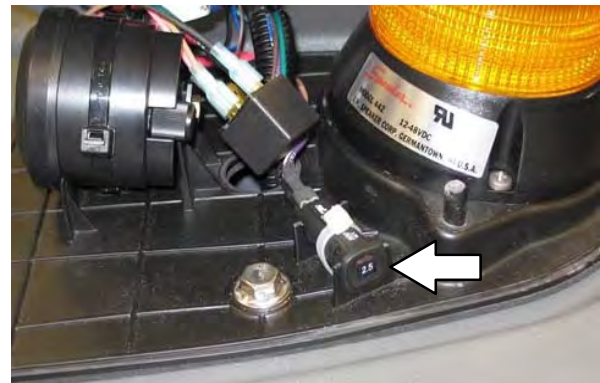

Als het circuit nog steeds overbelast is, blijft de stroomonderbreker ingeschakeld totdat het probleem is verholpen.

Hieronder vindt u een overzicht van de stroomonderbrekers en de circuits die ze beveiligen:

Stroom onderbreker	Toelaatbaar vermogen	Beveiligd circuit
SO1	80 A	Aandrijfsysteem
SO2	2 A	Telemetrisch systeem
SO3	2,5 A	Hoofdschakelaar – starten
SO4	2,5 A	Schrobsysteem
SO5	60 A	Schrobmodule
SO6	2,5 A	ec-H2O-module (optioneel)
SO7	2,5 A	ec-H2O-pomp (optioneel)
SO8	2,5 A	Niet gebruikt
SO9	20 A	Zijborstelmodule (optioneel)
SO10	2,5 A	Zijborstelsysteem (optioneel)
SO11	15 A	Pomp sproeistuk (optioneel)
SO12	15 A	Verlichting (optioneel)
SO13	2,5 A	Koplampen/achterlampen (optioneel)
SO14	2,5 A	Zwaailicht op overkapping (optioneel)
SO15	2,5 A	Zwaailichten (optioneel)
SO16	N.v.t.	Niet gebruikt
SO17	2,5 A	Zwaailicht voor achteruitrijden (optioneel)

ELEKTRISCHE MOTOREN

Controleer na elke 500 bedrijfsuren de koolborstels op de motor(en) van de vacuümventilator. Controleer de koolborstels op de motoren van de hoofdborstel en de zijborstel na de eerste 1000 bedrijfsuren en om de 100 uur na de aanvankelijke controle. Bepaal aan de hand van de onderstaande tabel wanneer de koolborstels vervangen moeten worden.

Vervanging van de koolborstels	Uren
Motoren hoofdborstel	1000*
Motor zijborstel (optioneel)	1000*
Zuigmotor	500

**Vervang de koolborstels om de 100 uur na de aanvankelijke vervanging na 1000 uur.*

SCHROBBORSTELS

De machine is uitgerust met ofwel *schijfvormige* of *cilindrische* schrobborstels. Controleer elke dag of er geen draad of touw rond de borstels of de borstelaandrijfnaaf gewikkeld is. Controleer ook of de borstels of zolen niet versleten of beschadigd zijn.

SCHIJFBORSTELS EN ZOLEN

Vervang de pads wanneer deze niet meer effectief schoonmaken. Vervang de borstels wanneer deze niet meer effectief schoonmaken of wanneer de borstelharen tot aan de gele lijn afgesleten zijn.

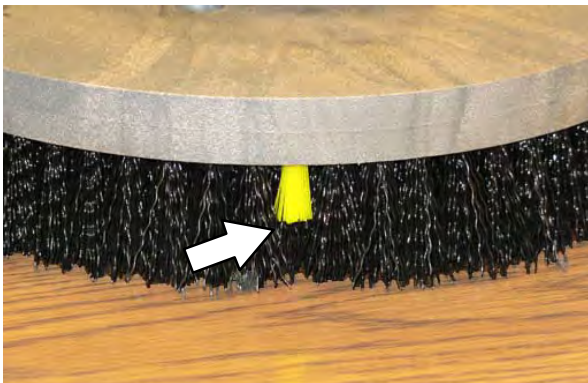

Reinigingszolen dient u altijd eerst te monteren op de zoolaanrijver voordat u ze kunt gebruiken. De reinigingszool wordt door een middenschijf op zijn plaats gehouden. U kunt schrobben met beide zijden van de zool. Draai de zool om om de andere zijde te gebruiken.

Reinigingszolen moeten altijd direct na gebruik worden schoongemaakt met water en zeep. Reinig de zolen nooit met behulp van een hogedrukpuit. Hang de zolen op of leg ze plat neer om te drogen.

OPMERKING: Zorg ervoor dat u borstels en zolen per set vervangt. Anders zal één borstel of zool veel grondiger schrobben dan de andere.

SCHIJFBORSTELS OF ZOOLAANDRIJVERS VERVANGEN

1. Zet de schrobkop omhoog.
2. Zet de machine uit.

VOOR UW VEILIGHEID: Parkeer de machine op een vlakke ondergrond, zet de motor af en trek de sleutel uit het contact voordat u de machine achterlaat of er onderhoud aan verricht.

3. Open het toegangspaneel van de hoofdborstel en de steundeur van de zijwisser.

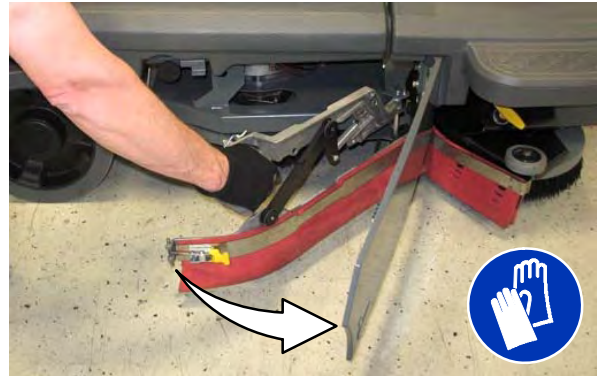

4. Draai de borstel tot de veerhendels zichtbaar zijn.

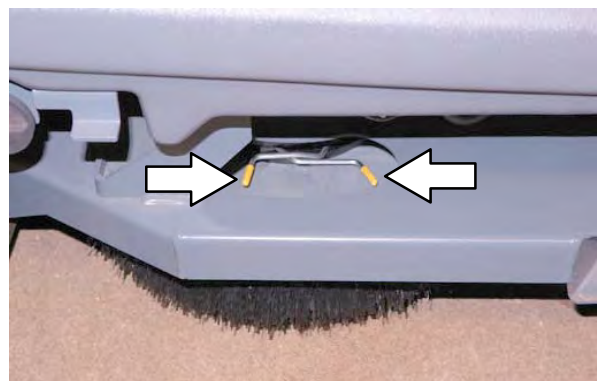

5. Druk de veerhendels in en laat de borstel op de grond vallen. Verwijder de borstel van de schrobkop.

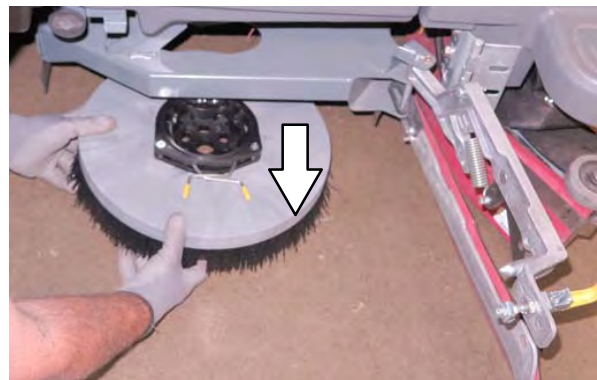

ONDERHOUD

6. Plaats de borstelveer open op de nieuwe borstel, om installatie gemakkelijker te maken.

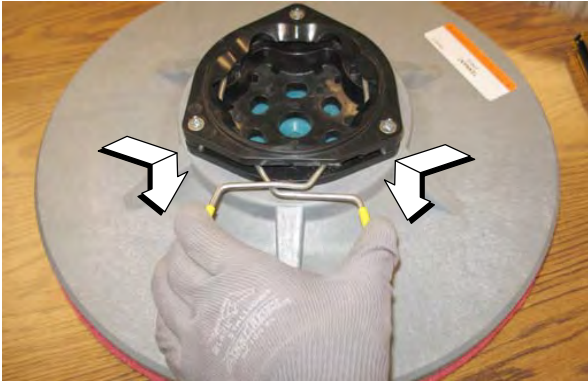

7. Plaats de nieuwe borstel onder de schrobkop, positioneer de aandrijfbus van de borstel voor de borstelnaaf en breng de borstel omhoog op de borstelnaaf totdat de borstel in de naaf vastklikt.

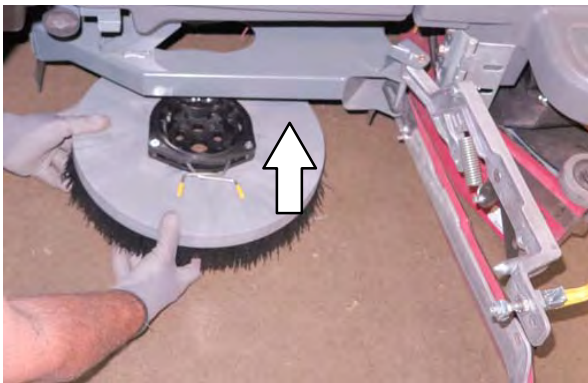

8. Controleer of de borstel stevig op de borstelnaaf vastzit.
9. Sluit het steunpaneel van de wisser en maak hem vast en sluit het toegangspaneel van de hoofdborstel.
10. Herhaal deze procedure voor de andere borstel.

SCHIJFVORMIGE SCHROBZOLEN VERVANGEN

1. Verwijder de zoolaanrijver van de machine.
2. Knijp de veerklem samen en neem de middenschijf van de zoolaanrijver.



3. Neem de schrobzool van de zoolaanrijver.



4. Draai de schrobzool om of vervang deze. Positioneer de schrobzool op de zoolaanrijver en plaats de middenschijf terug, zodat de zool stevig op de zoolaanrijver zit.
5. Plaats de zoolaanrijver terug op de machine.

CILINDRISCHE BORSTELS

Verwissel de voor- en achterborstels na elke 50 bedrijfsuren.

Vervang de borstels wanneer deze niet meer effectief schoonmaken.

OPMERKING: Vervang versleten borstels in sets. Schrobben met borstels met een ongelijke borstellengte resulteert in een slechter resultaat.

**CILINDRISCHE SCHROBBORSTELS
VERVANGEN**

VOOR UW VEILIGHEID: Parkeer de machine op een vlakke ondergrond, zet de motor af en trek de sleutel uit het contact voordat u de machine achterlaat of er onderhoud aan verricht.

1. Open het toegangspaneel van de hoofdborstel en de steundeur van de zijwisser.



2. Neem de tussenplaat van de schrobkop.



3. Neem de borstel van de schrobkop.



4. Positioneer de zijde van de borstel met de dubbele rij haren tegenover de opening in de schrobkop. Schuif de nieuwe borstel op de aandrijfnaaf.
5. Bij het roteren van de borstels altijd de voorborstels en achterborstels omwisselen zodat ze gelijkmatig slijten. De borstels kunnen ook worden geroteerd door ze 180 graden te draaien.

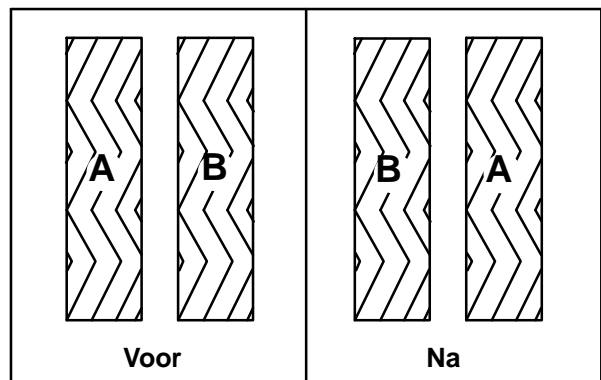

6. Breng de tussenplaat weer aan op de schrobkop.

OPMERKING: De linker of rechter tussenplaat niet schakelen, anders moeten de borstels opnieuw ingesteld worden door daartoe opgeleid personeel.

7. Sluit de steundeur van de wisser en maak hem vast en sluit het toegangspaneel van de hoofdborstel.
8. Doe hetzelfde met de borstel aan de andere kant van de schrobkop.

ZIJBORSTEL (OPTIONEEL)

VOOR UW VEILIGHEID: Parkeer de machine op een vlakke ondergrond, zet de motor af en trek de sleutel uit het contact voordat u de machine achterlaat of er onderhoud aan verricht.

Controleer dagelijks of de zijborstel niet beschadigd of versleten is. Als zich draad of touw om de zijborstel of de aandrijfas van de zijborstel heeft gewikkeld, moet u dit direct verwijderen.

ZIJBORSTEL VERVANGEN

Vervang de pads wanneer deze niet meer effectief schoonmaken. Vervang de borstels wanneer deze niet meer effectief schoonmaken of wanneer de borstelharen tot aan de gele lijn afgesleten zijn.

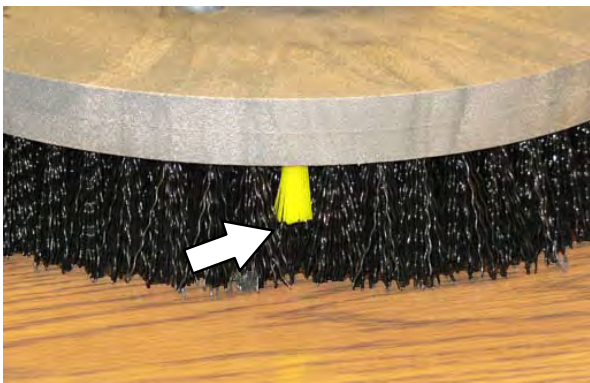

1. Maak de hendel van het wissersysteem van de zijborstel los en neem het wissersysteem van de machine.



2. Druk de veerhendels in en laat de zijborstel op de grond vallen.



3. Verwijder de zijborstel van onder de zijborsteleenheid.



4. Plaats de borstelveer open op de nieuwe borstel, om installatie gemakkelijker te maken.



5. Plaats de nieuwe zijborstel onder de zijborsteleenheid en breng de zijborstel omhoog op de zijborstelnaaf totdat de borstel op de naaf vastklikt.
6. Installeer de de zijborsteleenheid weer op de machine.

WISSERBLADEN

Controleer dagelijks of de wisserbladen niet beschadigd of versleten zijn. Als de bladen versleten zijn, draait u de bladen achterstevoren of ondersteboven zodat er een nieuwe wisrand beschikbaar is. Vervang de bladen als alle randen zijn versleten.

Controleer dagelijks de buigingsgraad van de wisserbladen. Controleer de bladen ook voordat u een ander type oppervlak gaat schrobben. Controleer de afstelling van het achterste wisserblad telkens na 50 bedrijfsuren.

ACHTERWISSERBLADEN VERVANGEN (OF OMDRAAIEN)

1. Laat de schrobkop zakken.

VOOR UW VEILIGHEID: Parkeer de machine op een vlakke ondergrond, zet de motor af en trek de sleutel uit het contact voordat u de machine achterlaat of er onderhoud aan verricht.

2. Maak de zuigslang los van de achterwissereenheid.

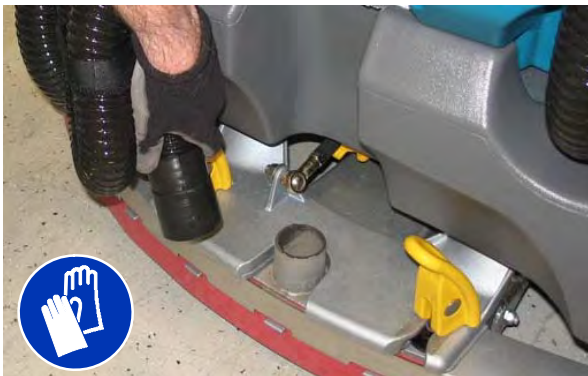

3. Ontgrendel de twee hendels waarmee de wisser bevestigd is.

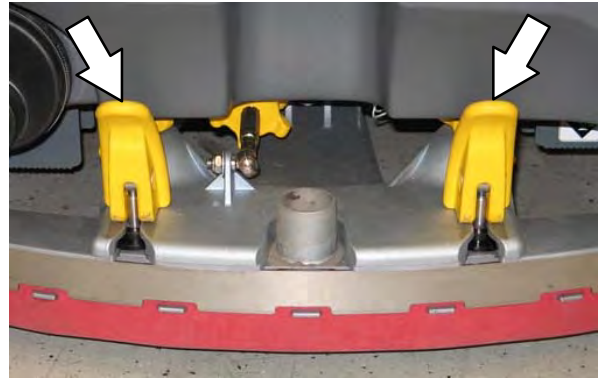

4. Verwijder de vloerwissereenheid van de machine.

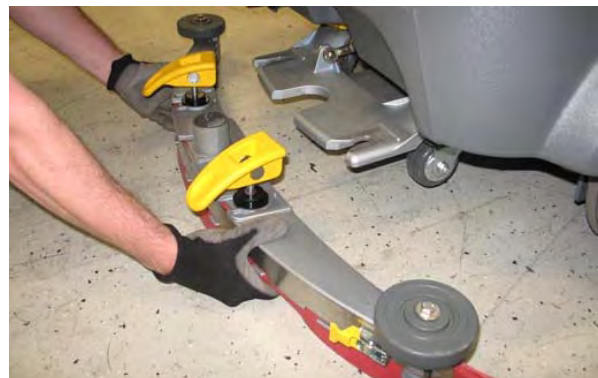

ONDERHOUD

5. Maak de klem van de borging los en neem de borging van de wissereenheid.



6. Neem de wisser van de wissereenheid.



7. Schuif beide borgingen weg van de wissereenheid.

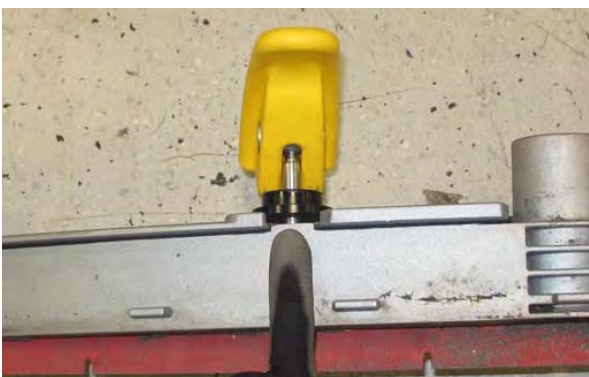

8. Neem het binnenframe van het buitenframe.



9. Neem de wisser van het buitenframe.



10. Installeer het omgedraaide of nieuwe wisserblad in het buitenframe. Zorg ervoor dat u de wisser langs alle lipjes op het buitenframe schuift.

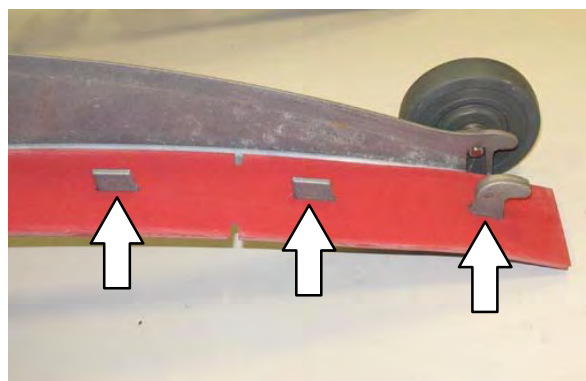

11. Installeer het binnenframe boven de wisser en op het buitenframe. Zorg ervoor dat u het binnenframe stevig tegen de bovenzijde van het buitenframe plaatst.

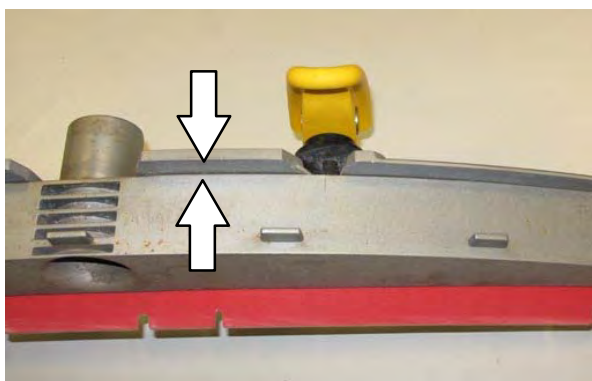

12. Schuif beide borgingen op de wissereenheid.



13. Plaats het omgedraaide of nieuwe wisserblad op het binnenframe. Zorg ervoor dat u de wisser stevig vastzet langs alle lipjes op het binnenframe.



14. Steek de scharnierzijde van de borging in de haken op het binnenframe.

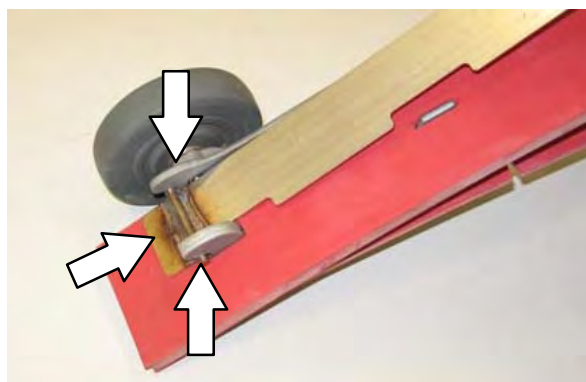

15. Installeer de borging langs de rest van de wissereenheid en maak de vergrendeling vast aan de andere zijde van de wissereenheid.



BODEMCONTACT VAN DE ACHTERWISSER AFSTELLEN

Door het bodemcontact van de wisser af te stellen, zorgt u ervoor dat het wisserblad over de hele lengte evenveel contact maakt met de ondergrond die wordt geschrobd. Stel het bodemcontact af op een vlakke ondergrond.

1. Laat de wisser zakken en rijd de machine een paar meter naar voren. Breng de machine langzaam tot stilstand.

VOOR UW VEILIGHEID: Parkeer de machine op een vlakke ondergrond, zet de motor af en trek de sleutel uit het contact voordat u de machine achterlaat of er onderhoud aan verricht.

2. Controleer de buigingsgraad van de wisser over de volle lengte van het wisserblad.
3. Als de buigingsgraad niet over de volle lengte van het blad gelijk is, stelt u deze bij door aan de stelknop voor de wisser te draaien.

Maak de zuigslang **NIET** los van het wisserframe wanneer u het bodemcontact bijstelt.

4. Om het vloercontact aan te passen, draait u de vergrendelknop voor de wisser los.



5. Draai de stelknop voor de wisser tegen de wijzers van de klok in om de buigingsgraad aan de uiteinden van het wisserblad te verkleinen.

Draai de stelknop voor de wisser met de wijzers van de klok mee om de afbuiging aan de uiteinden van het wisserblad te vergroten.



6. Draai de vergrendelknop voor de wisser vast.
7. Rijd de machine naar voren met de vloerwisser omlaag zodat u de buigingsgraad van het wisserblad opnieuw kunt controleren na het bijstellen.
8. Stel zo nodig de buigingsgraad nog een keer bij.

BUIGINGSGRAAD VAN HET ACHTERWISSERBLAD AFSTELLEN

De buigingsgraad geeft aan in hoeverre het wisserblad moet buigen als de machine naar voren rijdt. De buigingsgraad is optimaal wanneer de wisser de vloer droog wist met de kleinst mogelijke buigingsgraad.

OPMERKING: Controleer of het bodemcontact van de vloerwisser is afgesteld voordat u de buigingsgraad aanpast. Zie BODEMCONTACT VAN DE ACHTERWISSER AFSTELLEN.

1. Laat de wisser zakken en rijd de machine een paar meter naar voren. Breng de machine langzaam tot stilstand.

VOOR UW VEILIGHEID: Parkeer de machine op een vlakke ondergrond, zet de motor af en trek de sleutel uit het contact voordat u de machine achterlaat of er onderhoud aan verricht.

2. Bekijk de buigingsgraad of "krulling" van het wisserblad. De juiste mate van buiging bedraagt 12 mm (0.50 in.) voor het schrobben van gladde vloeren en 15 mm (0.62 in.) bij ongelijkmatige vloeren.

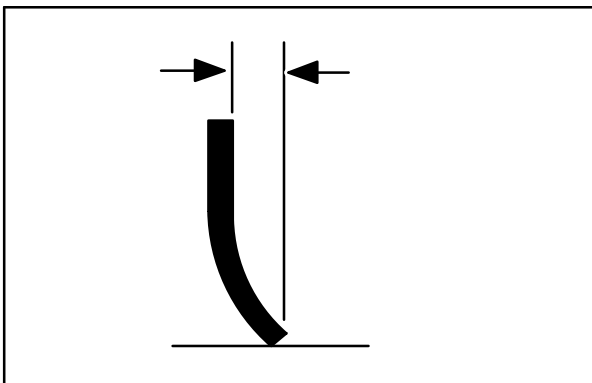

3. Draai de vergrendelknop los om de buigingsgraad van het hele wisserblad aan te passen.

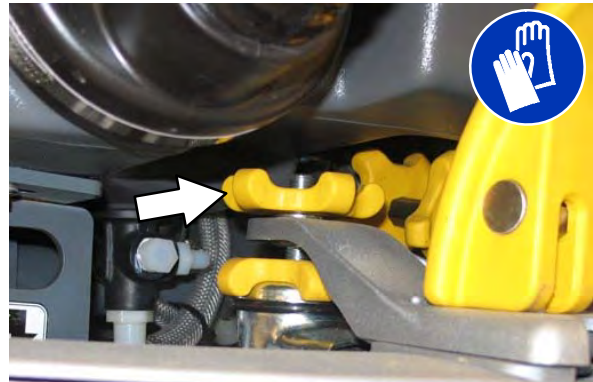

4. Draai de stelknoppen tegen de wijzers van de klok in om de buigingsgraad te vergroten en met de wijzers van de klok mee om de buigingsgraad te verkleinen.

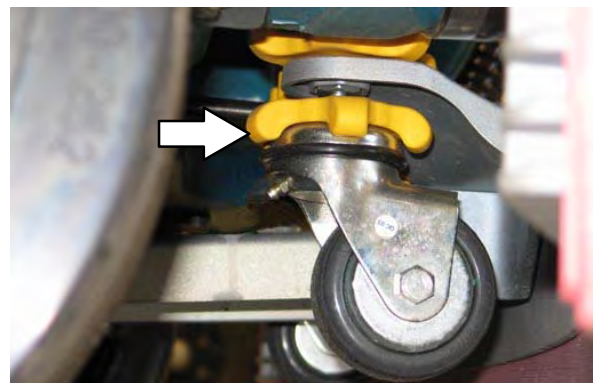

5. Draai de vergrendelknop weer vast.
6. Rijd de machine weer naar voren om de buigingsgraad van het wisserblad nogmaals te controleren.
7. Stel zo nodig de buigingsgraad nog een keer bij.

ZIJWISSERBLADEN VERVANGEN OF OMDRAAIEN

1. Zet de schrobkop zo nodig omhoog.

VOOR UW VEILIGHEID: Parkeer de machine op een vlakke ondergrond, zet de motor af en trek de sleutel uit het contact voordat u de machine achterlaat of er onderhoud aan verricht.

2. Open het toegangspaneel van de hoofdborstel en de steundeur van de zijwisser.



3. Maak de sluitband van de zijwissereenheid los.



4. Neem de sluitband van de zijwissereenheid.

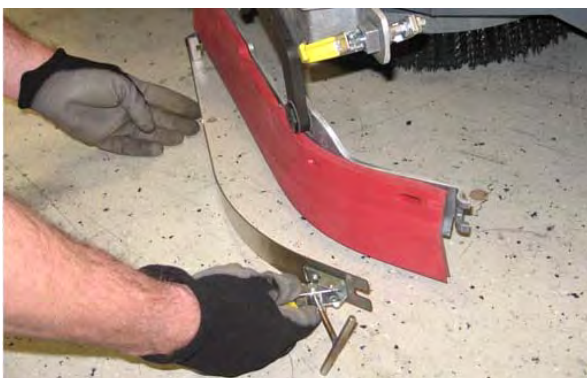

5. Neem het wisserblad van de zijwissereenheid.



6. Installeer het omgedraaide of nieuwe zijwisserblad op de zijwissereenheid.

7. Bevestig de sluitband op de borgpen op de zijwissereenheid.

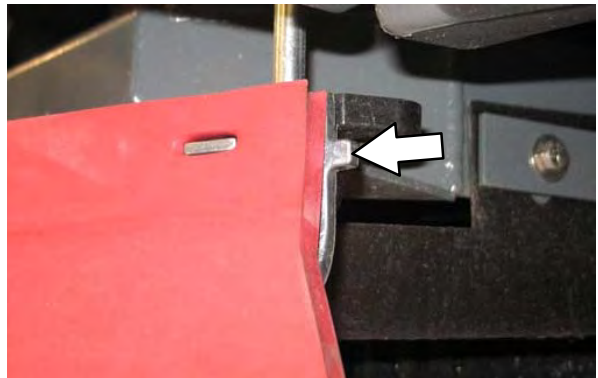

8. Maak de sluitband van de zijwissereenheid vast.



9. Sluit de steundeur van de wisser en maak hem vast en sluit het toegangspaneel van de hoofdborstel.

10. Herhaal deze handelingen voor de zijwisser aan de andere kant van de schrobkop.

WISSERBLADEN VAN DE ZIJBORSTEL (OPTIONEEL) VERVANGEN OF OMDRAAIEN

VOOR UW VEILIGHEID: Parkeer de machine op een vlakke ondergrond, zet de motor af en trek de sleutel uit het contact voordat u de machine achterlaat of er onderhoud aan verricht.

Controleer dagelijks of het wisserblad van de zijborstel niet is beschadigd of versleten. Als de voorzijde van het blad is gescheurd of tot de helft van de normale dikte is afgesleten, moet u het blad omdraaien of vervangen.

1. Maak de hendel van het wissersysteem van de zijborstel los en neem het wissersysteem van de machine.



2. Maak de sluitband los.



3. Neem de sluitband, wisserbladen en borging van het wisserframe.



OPMERKING: Let op welke wissergleuven op het wisserframe zijn voorzien vóór verwijdering van de wisser.



OPMERKING: De wisserbladen beschikken over twee paar inkepingen voor het afstellen van de buigingsgraad. (Her)installeer wissers zodat de buigingsgraad ongeveer 12 mm (0.50 in.) bedraagt voor het schrobben van gladde vloeren en 15 mm (0.62 in.) voor het schrobben van ongelijkmatige vloeren.

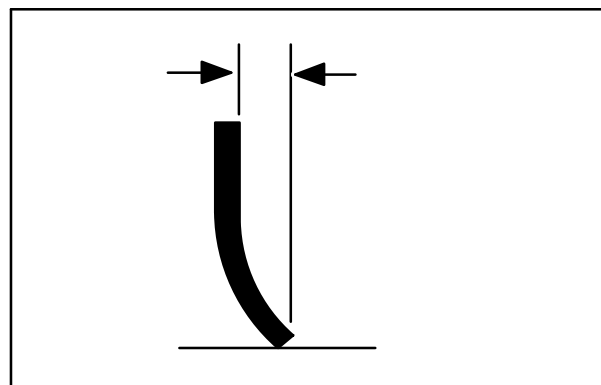

ONDERHOUD

4. Installeer de omgedraaide of nieuwe wisserbladen, de borging en de sluitband op de zijborsteleenheid.



5. Maak de sluitband van de zijborstel vast.



6. Installeer de zijborsteleenheid weer op de machine.

AFDICHTFLAPPEN EN AFDICHTINGEN

VOOR UW VEILIGHEID: Parkeer de machine op een vlakke ondergrond, zet de motor af en trek de sleutel uit het contact voordat u de machine achterlaat of er onderhoud aan verricht.

AFDICHTING VAN VUILWATERTANK

Controleer dagelijks de afdichtingen van het vuilwatertankdeksel op beschadigingen en slijtage.

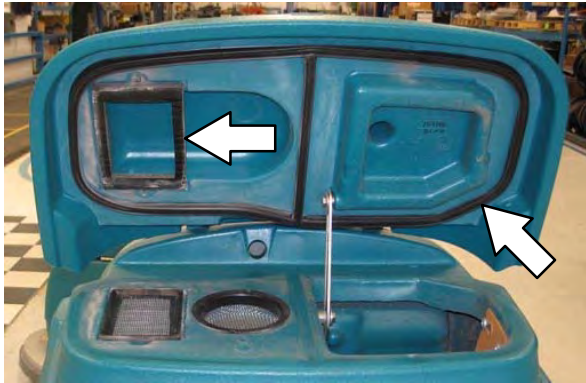
**AFDICHTFLAPPEN VAN DE SCHROBKOP (UITSLUITEND BIJ SCHIJFBORSTELKOPPEN)**

Controleer de afdichtflappen van de schrobkop na elke 50 bedrijfsuren op slijtage en beschadiging.

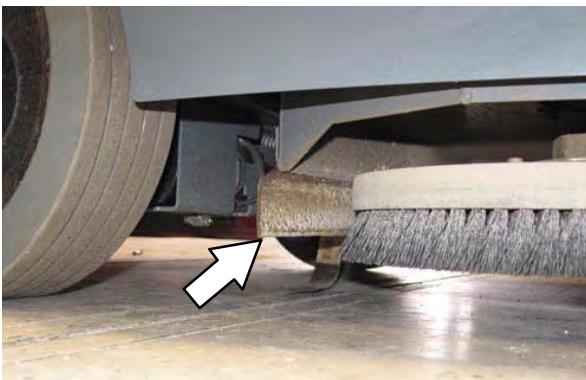
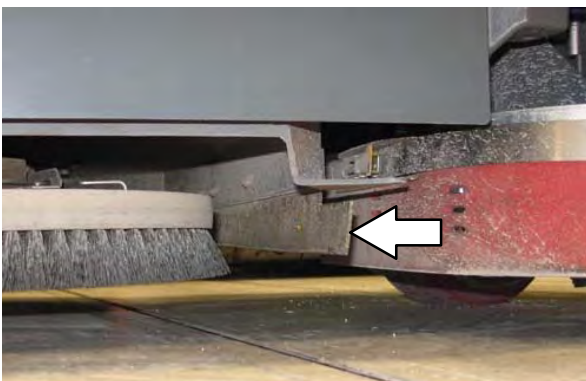
**RIEMEN****AANDRIJFRIEMEN CILINDRISCHE BORSTEL**

VOOR UW VEILIGHEID: Parkeer de machine op een vlakke ondergrond, zet de motor af en trek de sleutel uit het contact voordat u de machine achterlaat of er onderhoud aan verricht.

De borstelaandrijfriemen bevinden zich op de cilindrische borstelschrobkop. Controleer de riemen na elke 200 bedrijfsuren op beschadiging en slijtage.

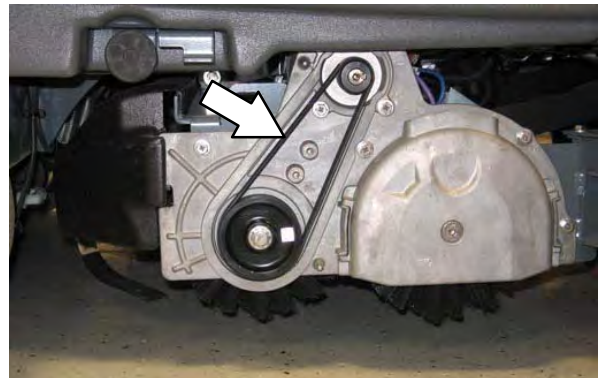
**BANDEN**

VOOR UW VEILIGHEID: Parkeer de machine op een vlakke ondergrond, zet de motor af en trek de sleutel uit het contact voordat u de machine achterlaat of er onderhoud aan verricht.

De machine heeft drie stevig rubberen banden: één aan de voorkant en twee aan de achterkant van de machine. Controleer de banden na elke 500 bedrijfsuren op beschadiging en slijtage.

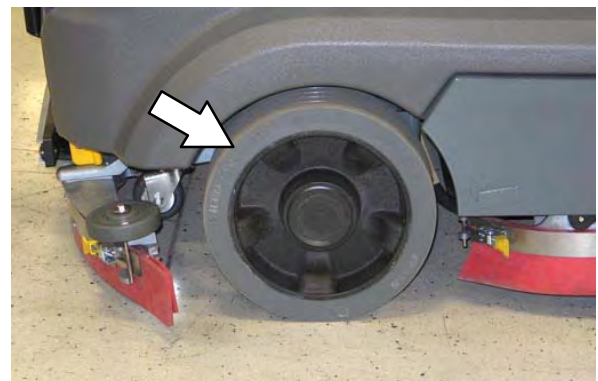

MACHINE DUWEN, SLEPEN EN VERVOEREN

MACHINE DUWEN OF SLEPEN

Indien de machine gebreken vertoont, kan de machine vanaf de voorkant of vanaf de achterkant geduwd of gesleept worden.

Voordat de machine kan worden geduwd of gesleept, moet de parkeerrem worden uitgeschakeld. Om de rem uit te schakelen, steekt u de punt van een kleine schroevendraaier tussen de elektronische remhendel en de naaf. Als de parkeerrem is uitgeschakeld, kan de machine vrij bewegen.



Duwen of slepen van de machine mag slechts over een *zeer korte afstand* plaatsvinden en uitsluitend met een snelheid van minder dan 3,2 km/h (2 mph). De machine is NIET geschikt om over een lange afstand of met hoge snelheid geduwd of gesleept te worden.

LET OP! Duw of sleep de machine niet over lange afstanden. Hierdoor kan het aandrijfsysteem beschadigd raken.

Haal meteen na het duwen of slepen van de machine de schroevendraaier weer tussen de elektronische remhendel en de naaf uit. Bedien de machine NOOIT met een uitgeschakelde parkeerrem.

VOOR UW VEILIGHEID: Gebruik de machine niet als de rem niet functioneert.

DE MACHINE VERVOEREN

1. Zet de wisser, de schrobkop en de borstels omhoog.

VOOR UW VEILIGHEID: Leeg de tanks voordat u de machine op de truck of oplegger oplaadt of van de truck of oplegger aflaadt.

2. Plaats de machine op de laadrand van de truck of oplegger.

3. Indien het laadoppervlak niet vlak is of hoger dan 380 mm (15 in.) van de grond, dient u de machine met een takel op te laden.

Indien het laadoppervlak vlak is EN lager dan 380 mm (15 in.) van de grond, kunt u de machine op de truck of oplegger rijden.

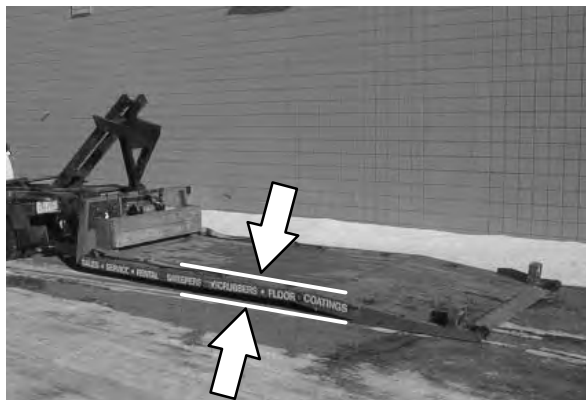

VOOR DE VEILIGHEID: Gebruik een takel om de machine op de truck of oplegger te laden. Rijd de machine uitsluitend de truck of oplegger op indien het laadoppervlak vlak is EN minder dan 380 mm (15 in.) van de grond.

4. Om de machine met een takel op de truck of oplegger te laden, maakt u de takelkettingen vast aan de stabilisatiesteunen.

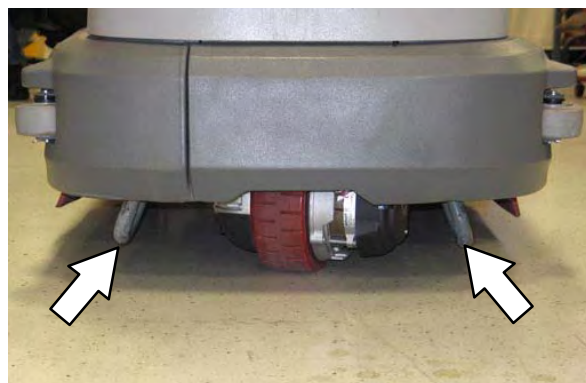

5. Plaats de machine in de oplegger of vrachtwagen zo dicht mogelijk tegen de voorkant van de laadruimte. Indien de machine van de middellijn van de truck of oplegger dreigt te raken, stop dan en draai met het stuur de machine recht.

6. Blokkeer alle wielen zodat de machine niet gaat rollen.
7. Laat de schrobkop zakken en zet de machine uit.

VOOR DE VEILIGHEID: Zet de schrobkop en de zuigmond omlaag voordat u de machine vastbindt wanneer u de machine op of van een truck of trailer laadt.

8. Maak de transportbanden vast aan de rechter en linker stabilisatiesteunen aan de voorkant van de machine en aan de gaten in de achterkrikbeugels achter de achterbanden.

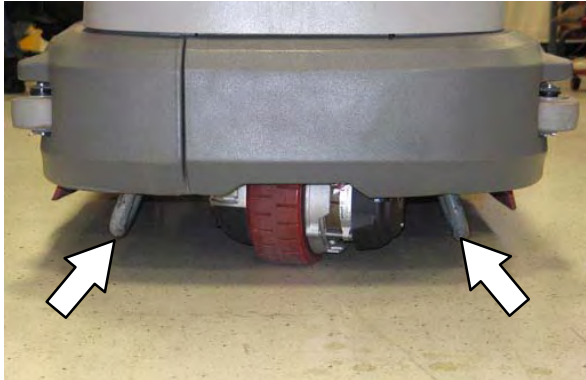

9. Indien het laadoppervlak niet vlak is of hoger dan 380 mm (15 in.) van de grond, dient u een takel te gebruiken om de machine af te laden.

Indien het laadoppervlak vlak is EN lager dan 380 mm (15 in.) van de grond, kunt u de machine van de truck of oplegger afrijden.

VOOR DE VEILIGHEID: Gebruik een takel om de machine van de truck of oplegger te laden. Rijd de machine uitsluitend van de truck of oplegger af indien het laadoppervlak vlak is EN minder dan 380 mm (15 in.) van de grond.

DE MACHINE OPKRIKKEN

VOOR UW VEILIGHEID: Parkeer de machine op een vlakke ondergrond, zet de motor af en trek de sleutel uit het contact voordat u de machine achterlaat of er onderhoud aan verricht.

Leeg de schoonwater- en de vuilwatertanks voordat u de machine opkrikt.

Plaats opkrikkpunt aan de voorkant van alle machines.

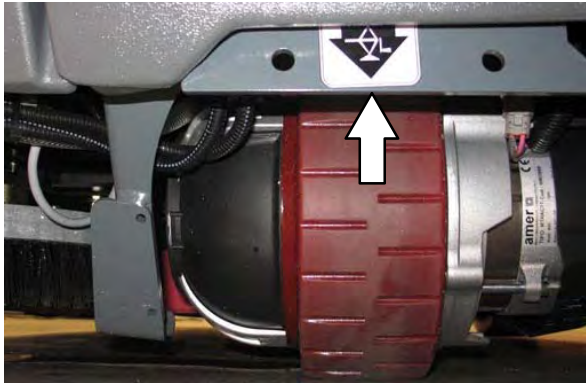

Plaats opkrikkpunt aan de achterkant van de machines die niet zijn uitgerust met de optionele achterwischerbescherming.



Plaats opkrikkpunt aan de achterkant van de machines die zijn uitgerust met optionele achterwischerbescherming.

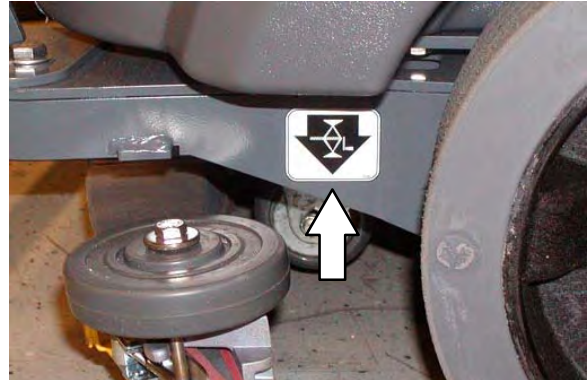

VOOR DE VEILIGHEID: Blokkeer de wielen voordat u de machine opkrikt voor onderhoudswerkzaamheden. Gebruik een krik of takel met voldoende capaciteit om het gewicht van de machine te dragen. Krik de machine alleen op op de daarvoor bestemde plaatsen. Zet de machine op kriksteunen.

SPOELPROCEDURE VOOR DE ec-H2O-MODULE

Deze procedure hoeft alleen te worden uitgevoerd als het alarm afgaat en het indicatielampje van het ec-H2O-systeem begint te knipperen.

VOOR UW VEILIGHEID: Voordat u de machine achterlaat of er onderhoud aan pleegt: parkeer de machine op een vlakke ondergrond en zet de motor uit.

1. Klap de bestuurdersstoel omhoog en positioneer de stoelsteun.
2. Neem de aftapslang uit het ec-H2O-compartiment.



3. Druk op de aansluitknop om de uitlaatslang los te koppelen van het ec-H2O-spruitstuk.

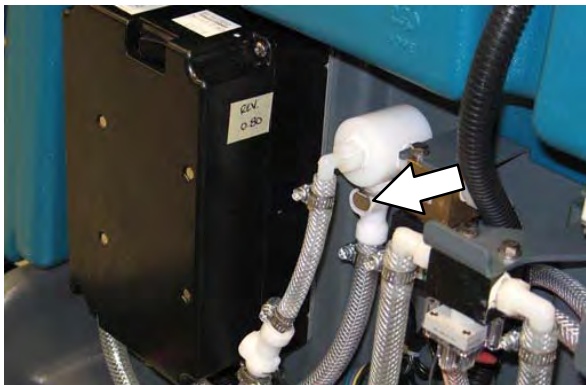

4. Sluit de aftapslang aan op de ec-H2O-verdeelslang die in de vorige stap is losgekoppeld van het ec-H2O-spruitstuk.



5. Hang het uiteinde van de aftapslang in een lege emmer.



6. Giet 7,6 liter (2 gal) witte azijn of rijstazijn in de schoonwatertank.

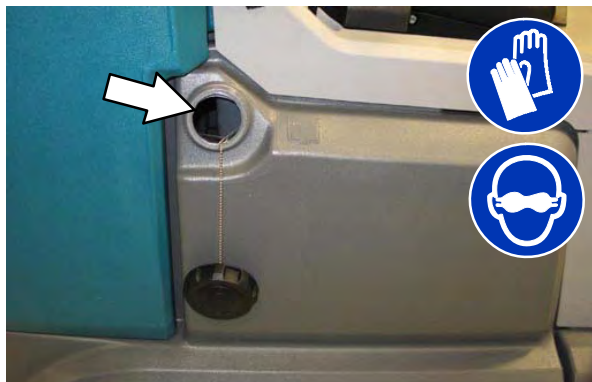

7. Start de machine.
8. Druk de spoelschakelaar van de ec-H2O-module kort in om de spoelcyclus te starten.

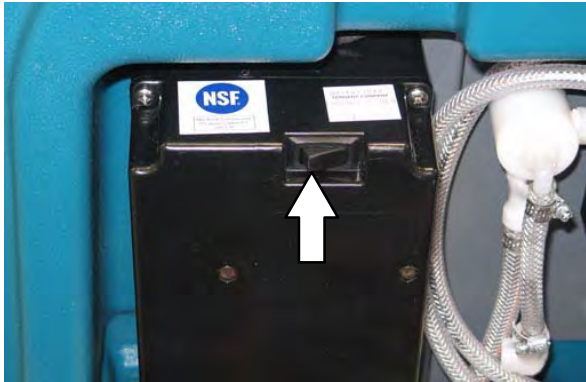

OPMERKING: De module schakelt vanzelf uit als de spoelcyclus is voltooid (ongeveer zeven minuten). Om het indicatielampje en het alarm te resetten, moet de module de volledige cyclus van zeven minuten voltooien.

9. Giet 7,6 liter (2 gal) koud, schoon water in de schoonwatertank.
10. Druk de spoelschakelaar in en laat hem weer los om eventuele resterende azijn uit de module te verwijderen. Na één tot twee minuten drukt u de spoelschakelaar in om de module uit te schakelen.
11. Koppel de aftapslang los van de ec-H2O-verdeelslang.
12. Koppel de uitlaatslang naar de schrobkop weer aan de ec-H2O-verdeelslang.
13. Plaats de aftapslang terug in het ec-H2O-compartiment.
14. Klap de bestuurdersstoel naar beneden.

MACHINE STALLEN

Wanneer u de machine voor langere tijd wilt stallen, dient u de volgende maatregelen te treffen:

1. Laad de accu's op voordat u de machine stalt. Dit verlengt de levensduur van de accu's. Laad de accu eens per maand op.
2. Verwijder de accu vóór opslag.
3. Leeg en spoel de schoonwater- en de vuilwatertanks grondig uit.
4. Zet de machine in een droge ruimte met de vloerwisser en schrobkop omhoog.

LET OP: Stel de machine niet bloot aan regen. Stal de machine binnen.

5. Open het deksel van de vuilwatertank om deze te ventileren.
6. Als u de machine stalt bij een temperatuur onder nul, voer dan de instructies uit voor *BESCHERMING TEGEN BEVRIEZING*.

OPMERKING: Om mogelijke schade aan de machine te voorkomen moet de machine worden opgeslagen in een omgeving zonder knaagdieren of insecten.

BESCHERMING TEGEN BEVRIEZING

VOOR UW VEILIGHEID: Voordat u de machine achterlaat of er onderhoud aan pleegt: parkeer de machine op een vlakke ondergrond en zet de motor uit.

1. Leeg de schoonwatertank en de vuilwatertank volledig.
2. Giet 7,6 liter (2 gal) op propyleenglycol gebaseerde antivries voor kampeerwagens in de schoonwatertank.

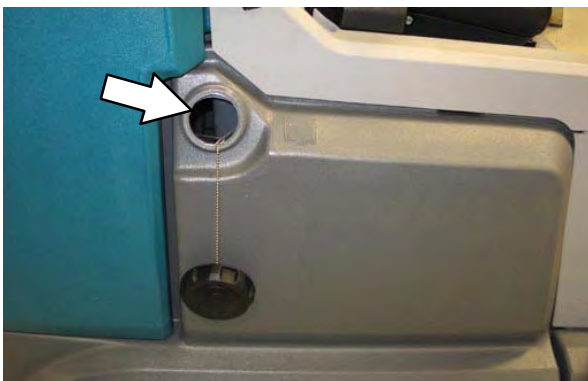

3. Zet de machine aan.

4. Druk op de knop 1-STEP.

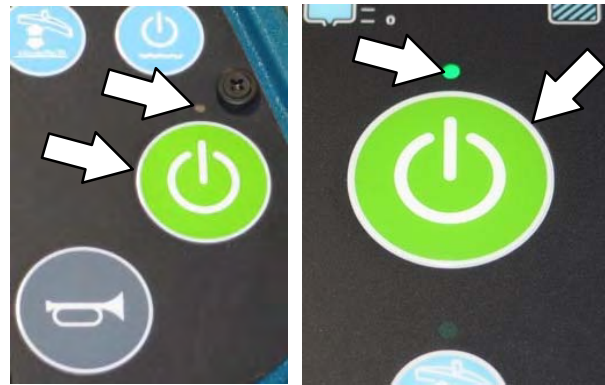

T12

T12XP

5. Druk een aantal keer op de knop *Toename Schoon Water (+)* totdat de schoonwaterstroom op zijn hoogste stand staat.

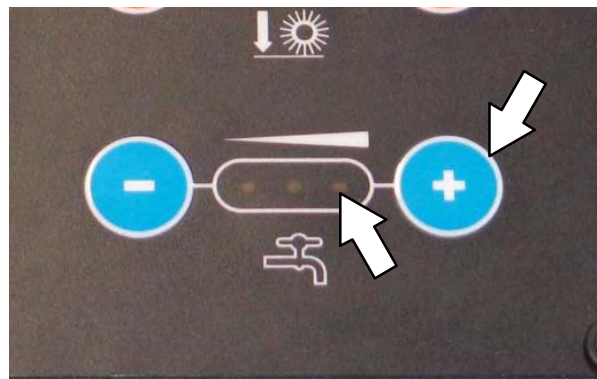

T12



T12XP

6. **Uitsluitend bij machines met de ec-H₂O-optie:** Druk op de *knop Schrobmodus* om de machine om te zetten naar de ec-H₂O-modus. Het ec-H₂O-indicatielampje gaat aan.



T12

T12XP

7. **Uitsluitend bij machines met de zijborsteloptie:** Druk de *zijborstelschakelaar* in om de zijborstel in werking te stellen.

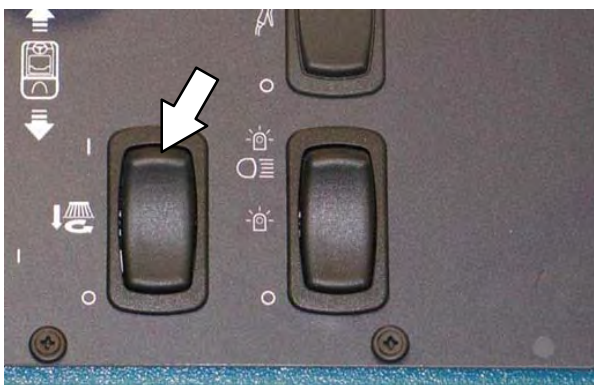

T12

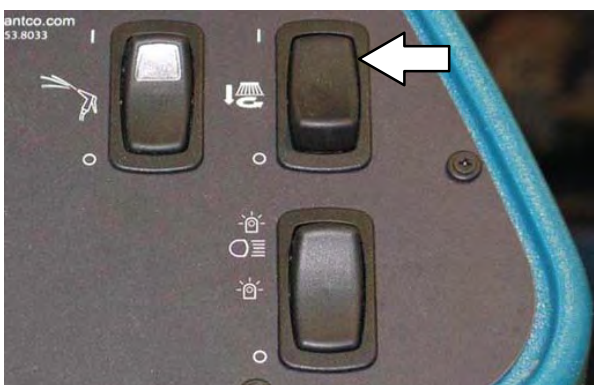

T12XP

8. Rij rond met de machine om het auto-antivries volledig door het hele systeem te laten circuleren en laat eventueel resterend water wegstromen.

9. **Uitsluitend bij machines met de zijborsteloptie:** Druk de *zijborstelschakelaar* in om de zijborstel uit te schakelen.

10. Stop de machine.

11. **Uitsluitend bij machines met de sproeistukoptie:** Laat de handzuiger een paar seconden werken ter bescherming van de pomp.

12. Druk op de *knop 1-STEP* om het systeem uit te schakelen.

13. Zet de machine uit.

14. De overgebleven antivries hoeft niet uit de schoonwatertank of de vuilwatertank te worden afgetapt.

MAAK DE MACHINE BEDRIJFSKLAAR NA OPSTAP

Alle op propyleenglycol gebaseerde antivries en antivries voor kampeerwagens moet volledig uit het schrobstelsel zijn verwijderd voordat de schrobmachine kan worden ingezet.

VOOR UW VEILIGHEID: Voordat u de machine achterlaat of er onderhoud aan pleegt: parkeer de machine op een vlakke ondergrond en zet de motor uit.

1. Zorg dat alle op propyleenglycol gebaseerde antivries/antivries voor RV's volledig uit de schoonwatertank is verwijderd.
2. Spoel de schoonwatertank uit. Raadpleeg het hoofdstuk *DE SCHOONWATERTANK TIJDENS HET WERK AFTAPPEN EN SCHOONMAKEN* voor instructies over het schoonmaken van de schoonwatertank.
3. Giet 11,4 liter (3 gal) koud, schoon water in de schoonwatertank.

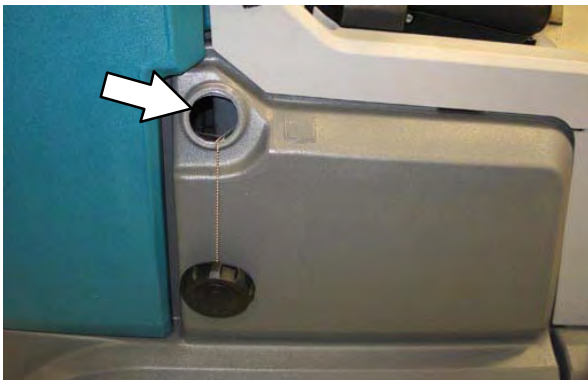

4. Machine starten
5. Druk op de knop 1-STEP.

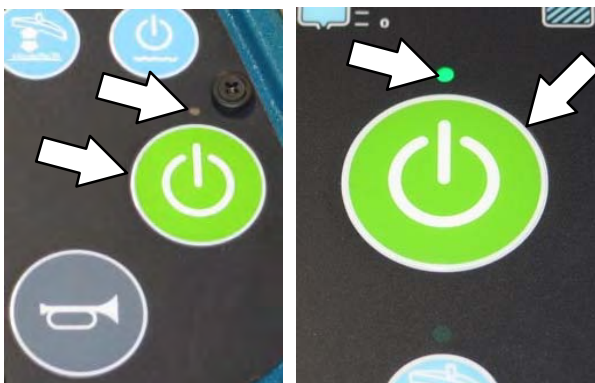

T12

T12XP

6. Druk een aantal keer op de knop *Toename Schoon Water (+)* totdat de schoonwaterstroom op zijn hoogste stand staat.

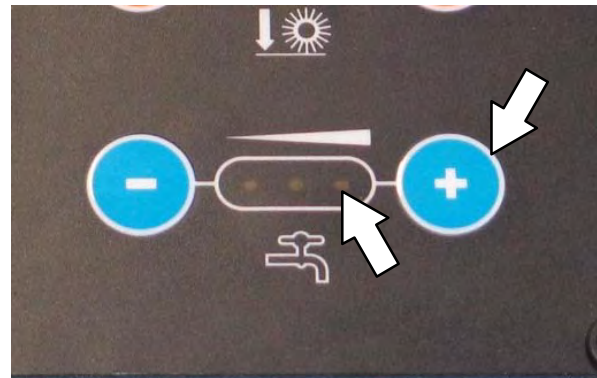

T12



T12XP

7. **Uitsluitend bij machines met de ec-H2O-optie:** Druk op de knop *Schrobmodus* om de machine om te zetten naar de ec-H2O-modus. Het indicatielampje gaat branden.



T12

T12XP

OPMERKING: Het ec-H2O-systeem op met ec-H2O uitgeruste machines moet gevoed worden voordat de machine klaar is voor gebruik. Zie HET ec-H2O-SYSTEEM VOEDEN voor nadere instructies.

8. **Uitsluitend bij machines met de zijborsteloptie:** Druk de *zijborstelschakelaar* in om de zijborstel in werking te stellen.

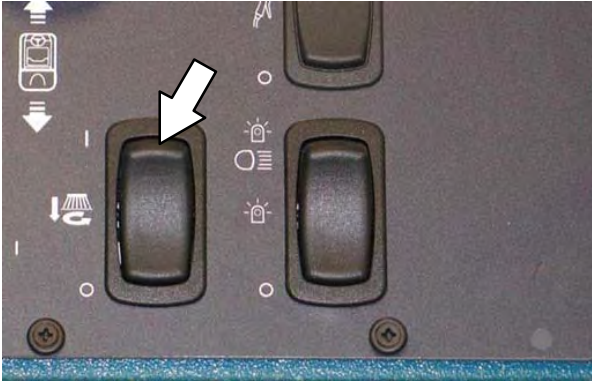

T12

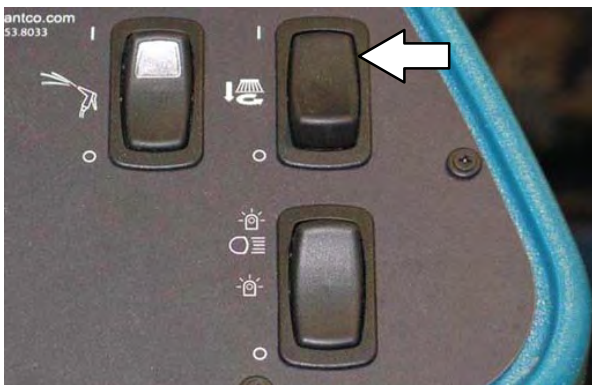

T12XP

9. Rij rond met de machine om het schone water volledig door het hele systeem te laten circuleren en laat eventueel resterend antivries wegstromen.
10. **Uitsluitend bij machines met de zijborsteloptie:** Druk de *zijborstelschakelaar* in om de zijborstel uit te schakelen.
11. Stop de machine.
12. **Uitsluitend bij machines met de sproeistukoptie:** Laat de handzuiger een paar seconden werken om de antivries uit de pomp te verwijderen.
13. Druk op de *knop 1-STEP* om het systeem uit te schakelen.
14. Zet de machine uit.
15. Het overgebleven water hoeft niet uit de schoonwatertank te worden afgetapt.

HET *ec-H2O*-SYSTEEM VOEDEN

Als de machine voor een langere periode gestald is geweest zonder water in de schoonwatertank/ het *ec-H2O*-systeem, moet u het *ec-H2O*-systeem voeden.

VOOR UW VEILIGHEID: Voordat u de machine achterlaat of er onderhoud aan pleegt: parkeer de machine op een vlakke ondergrond en zet de motor uit.

1. Vul de schoonwatertank met helder, koel water. Zie het gedeelte **SCHOONWATERTANK VULLEN** in deze handleiding.

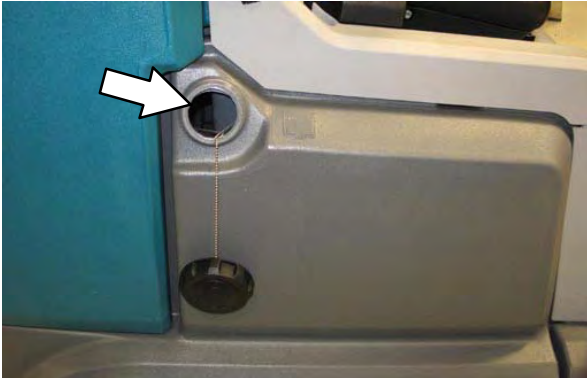

2. Klap de bestuurdersstoel omhoog en positioneer de stoelsteun.
3. Neem de aftapslang uit het *ec-H2O*-compartiment.



4. Koppel de uitlaatslang naar de schrobkop los van de *ec-H2O*-verdeelslang.

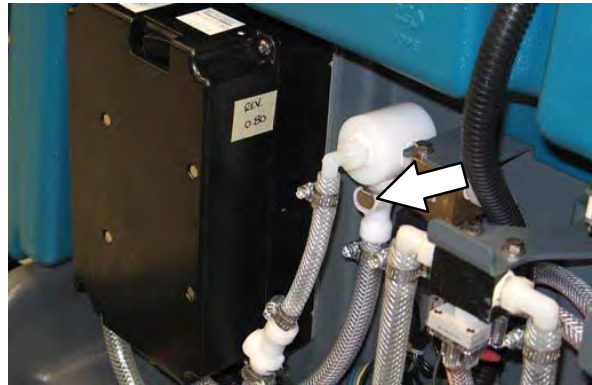

5. Hang het uiteinde van de aftapslang in een lege emmer.
6. Sluit de aftapslang aan op de *ec-H2O*-verdeelslang die in de vorige stap is losgekoppeld van de uitlaatslang.



7. Hang het uiteinde van de uitlaatslang van het *ec-H2O*-systeem in een lege emmer.

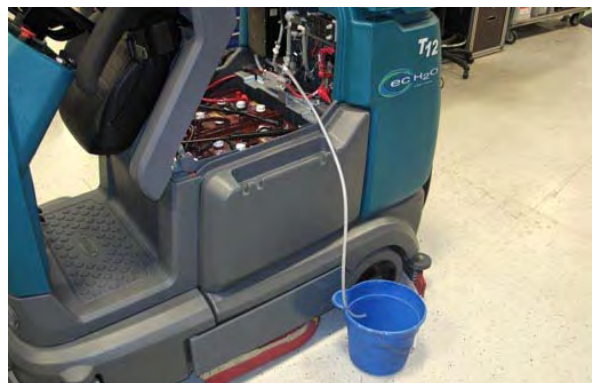

8. Start de machine.

9. Druk de spoelschakelaar van de *ec-H2O*-module kort in. Laat gedurende ongeveer 2 minuten water in de emmer stromen.

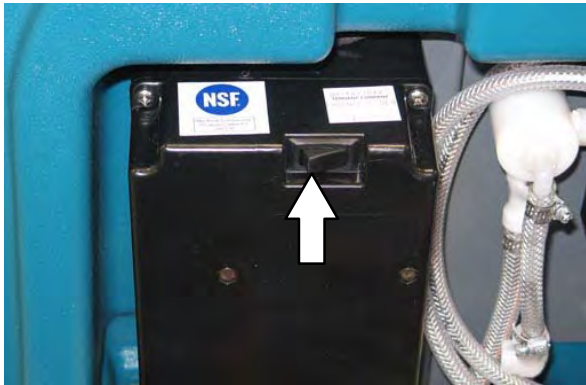

10. Druk op de spoelschakelaar van de *ec-H2O*-module om het systeem uit te schakelen.
11. Koppel de aftapslang los van de *ec-H2O*-verdeelslang.
12. Koppel de uitlaatslang naar de schrobkop weer aan de *ec-H2O*-verdeelslang.
13. Plaats de aftapslang terug in het *ec-H2O*-compartiment.
14. Sluit de afdekking van de bestuurdersstoel.

SPECIFICATIES

AFMETINGEN/CAPACITEIT VAN DE MACHINE

Onderdeel	Afmetingen/capaciteit
Lengte	1710 mm (67.25 in.)
Breedte (zonder wisser)	945 mm (37.25 in.)
Breedte (met wisser)	990 mm (39 in.)
Breedte (met zijborstel)	1065 mm (42 in.)
Hoogte	1420 mm (56 in.)
Hoogte met overkapping	2095 mm (82.5 in.)
Diameter schijfborstel voor zijborstel (optie)	330 mm (13 in.)
Diameter schijfborstel	405 mm (16 in.)
Diameter cilindrische borstel	180 mm (7 in.)
Lengte cilindrische borstel	780 mm (30.7 in.)
Breedte schrobpad	810 mm (32 in.)
Schrobbreedte (met zijborstel)	1040 mm (41 in.)
Capaciteit van de schoonwatertank	132 L (35 gal)
Capaciteit vuilwatertank	166 L (44 gal)
Droogkamer	34 L (9 gal)
Gewicht (leeg)	468 kg (1030 lbs)
Gewicht (met standaard 180 AH-batterijen)	678 kg (1494 lbs)
Gewicht (bedrijfsvaardig)	1000 kg (2200 lbs)
Beschermingsklasse	IPX3

Waarden bepaald conform IEC 60335-2-72	Maat – Cilindrische schrobkop	Maat – Schijfvormige schrobkop
Geluidsdrukniveau L_{pA}	63 dB(A)	62 dB(A)
Onzekerheidsfactor geluid K_{pA}	3,0 dB(A)	3,0 dB(A)
Geluidsvermogensniveau L_{WA} + onzekerheid K_{WA}	86,5 dB(A)	87,5 dB(A)
Trilling – Hand-arm	1,65 m/s ²	1,65 m/s ²
Trilling – Gehele lichaam	0,32 m/s ²	0,32 m/s ²
Onzekerheidsfactor geluid K	0,20 m/s ²	0,20 m/s ²

SPECIFICATIES

PRESTATIES VAN DE MACHINE

Onderdeel	Gegevens
Vrije draaicirkel	1854 mm (73 in.)
Rijsnelheid (vooruit)	8 km (5 mph)
Rijsnelheid tijdens het schrobben (vooruit)	6,1 km (3.8 mph)
Rijsnelheid (achteruit)	4 km/uur (2.5 mph)
Maximum laadhelling – Leeg	20%
Maximum helling voor schrobben	7%
Maximum transporthelling (GVWR)	14,1%
Maximale omgevingstemperatuur bij bedrijf machine	43° C (110° F)
Minimum temperatuur voor bediening van de schrobfuncties	0° C (32° F)

AANDRIJVING

Type	Hoeveelheid	Spanning	Ampère-uur toelaatbaar vermogen	Gewicht
Batterijen	6 (GEL)	6	180 @ 5 uur	35 kg (77 lb)
	1 (GEL)	36	220 @ 5 uur	332 kg (732 lb)
	1 (NAT zuur)	36	240 @ 5 uur	314 kg 692 lb)

Type	Gebruik	Gelijkspanning	kW (pk)
Elektrische motoren	Schrobborstel (schijf)	36	0,75 (1.00)
	Schrobborstel (cilindrisch)	36	0,75 (1.00)
	Vacuümventilator	36	0,6 (0.8)
	Aandrijving	36	0,9 (1.2)

Type	Gelijkspanning	Amp.	Hz	Fase	Voltage wisselstroom
Opladers (intelligent)	36	21	45–65	1	85–265

BANDEN

Plaats	Type	Maat
Voor (1)	Massief	90 mm breed x 250 mm buitendiameter OD (3.5 in. breed x 10 in. buitendiameter OD)
Achter (2)	Massief	100 mm breed x 300 mm buitendiameter OD (4 in. breed x 12 in. buitendiameter OD)

STANDAARD VLOEISTOFDOSERING

Onderdeel	Gegevens
Vloeistofpomp	36 volt DC, 4,01 LPH (1.06 GPM) maximum

VLOEISTOFDOSERING ZIJBORSTEL (OPTIONEEL)

Onderdeel	Gegevens
Vloeistofpomp	36 volt DC 0,95 LPM (0.25 GPM) maximum

ec-H2O-SYSTEEM (OPTIONEEL)

Onderdeel	Gegevens
Vloeistofpomp	36 volt DC, 5,13 LPM (1.36 GPM) min open flow
Vloeistofdosering (machines zonder de optie zijborstel)	1,9 LPM (0.5 GPM) maximum
Vloeistofdosering (machines met de optie zijborstel)	1,9 LPM (0.5 GPM) – (Naar hoofdschrobkop)
	0,95 LPM (0.25 GPM) – (Naar zijborstel)

AFMETINGEN VAN DE MACHINE

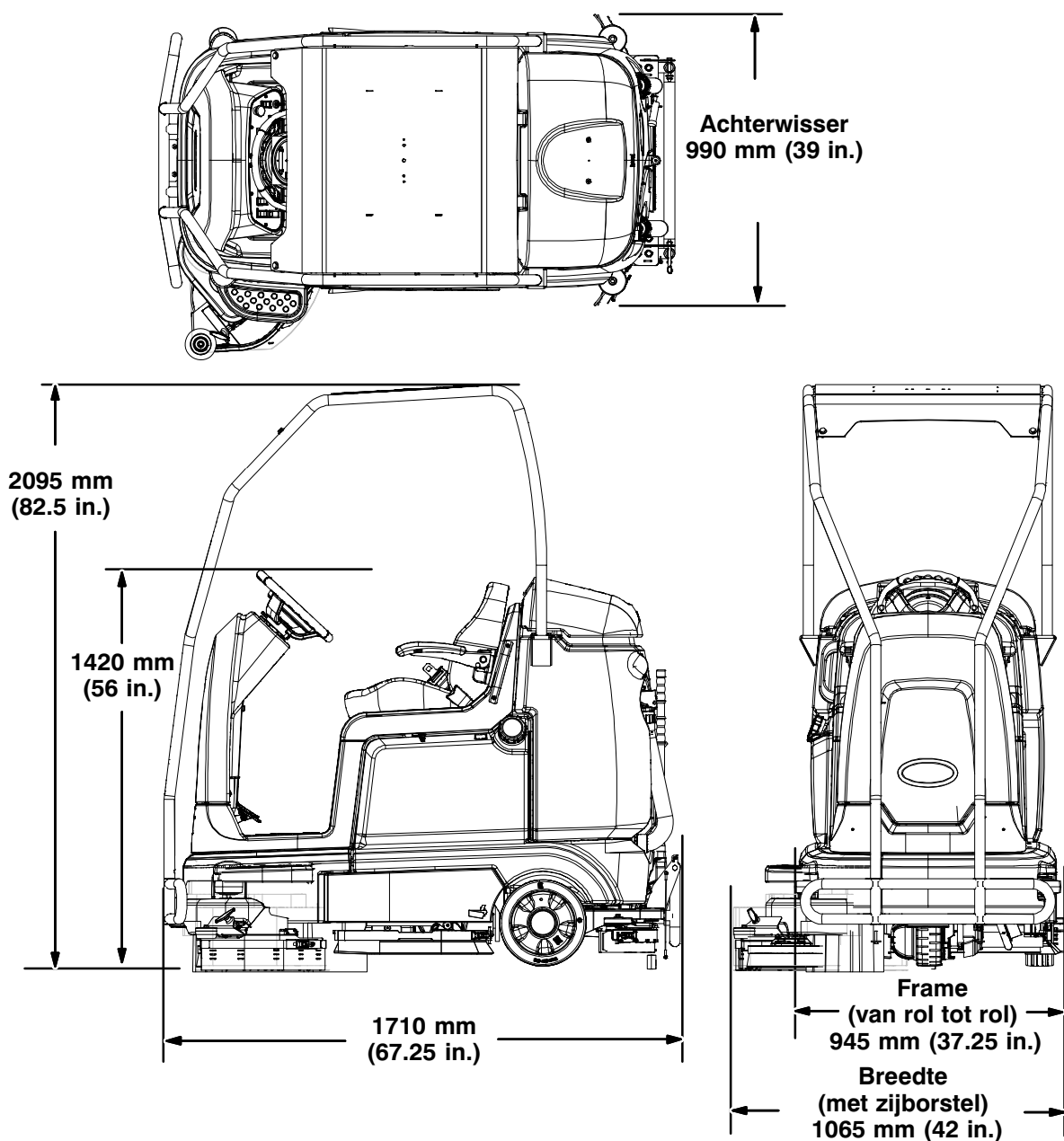

356389

